

DQAP

Diffuseur carré, 1–3–4 voies, en aluminium peint blanc, complet avec registre et plénum abaissé.

- cod. PWD400203 - cod. PWD400206 - cod. PWD400212
- cod. PWD400213 - cod. PWD400214 - cod. PWD400217
- cod. PWD400218 - cod. PWD400219 - cod. PWD400220
- cod. PWD400221

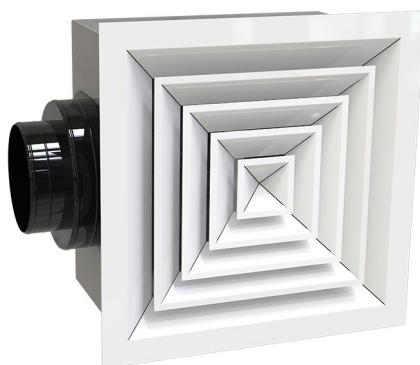

DESCRIPTIF

Diffuseur multidirectionnel carré à 1-3-4 voies avec cônes amovibles.

Le diffuseur est en aluminium peint blanc et est équipé d'un registre de réglage en acier galvanisé à volets opposés.

Le diffuseur est fourni avec un plénum abaissé en tôle galvanisée.

Diffuseur très polyvalent, adapté aux systèmes de refoulement et d'extraction d'air.

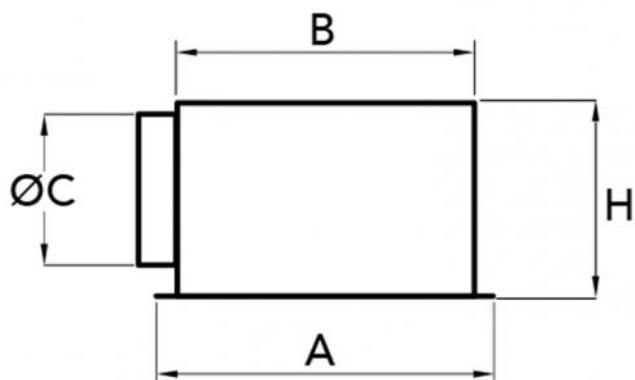

DIMENSIONS

CODE	N. VOIES	A [mm]	B [mm]	H [mm]	Ø C [mm]
PWD400203	1	370 x 370	310 x 310	250	150
PWD400206	1	595 x 595	560 x 560	280	250
PWD400212	3	295 x 295	235 x 235	250	100-125-150
PWD400213	3	370 x 370	310 x 310	250	150
PWD400214	3	445 x 445	385 x 385	250	150-200
PWD400217	4	295 x 295	235 x 235	250	100-125-150
PWD400218	4	370 x 370	310 x 310	250	150
PWD400219	4	445 x 445	385 x 385	250	150-200
PWD400220	4	520 x 520	460 x 460	250	150-200
PWD400221	4	595 x 595	560 x 560	280	250

SÉLECTION RAPIDE DU DÉBIT D'AIR



TABLEAU DES DÉBITS ET DES PERTES DE CHARGE

MODÈLE	Ak min [m²]	Ak max [m²]	Q min [m³/h]	Q max [m³/h]	LwA min [dB(A)]	LwA max [dB(A)]	X(0,25) min [m]	X(0,25) max [m]	Dpt min [Pa]	Dpt max [Pa]
295 x 295	0,008	0,0099	130	290	35	53	1,7	3,4	10	50
370 x 370	0,0179	0,0214	290	620	35	53	2,5	5	10	50
445 x 445	0,0317	0,0379	510	1100	35	53	3,2	6,6	10	50
520 x 520	0,0494	0,0592	790	1700	35	53	4,0	8,3	10	50
595 x 595	0,0711	0,0853	1140	2450	35	53	4,8	10,0	10	50

Les valeurs indiquées se rapportent au modèle à 4 voies.

GRAPHIQUES DE DÉBIT D'AIR

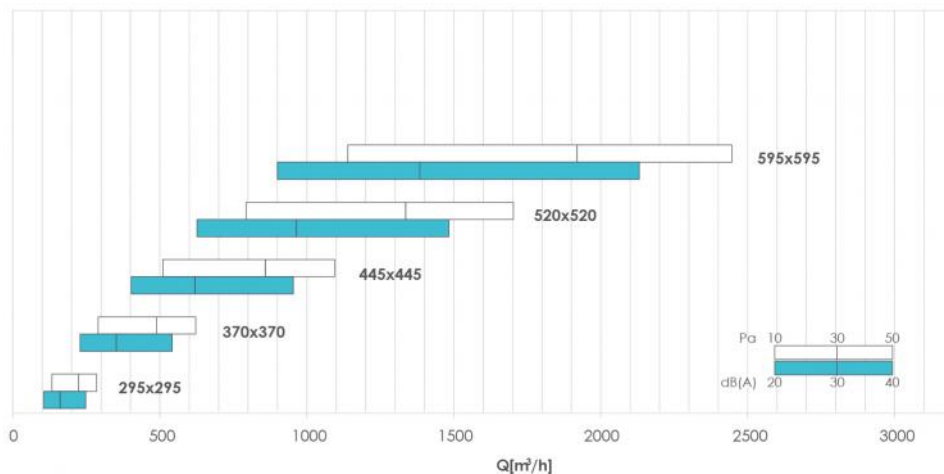
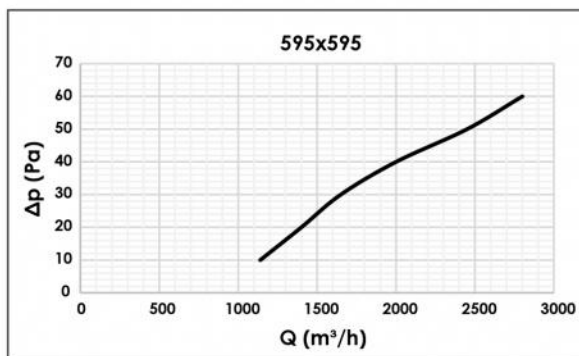
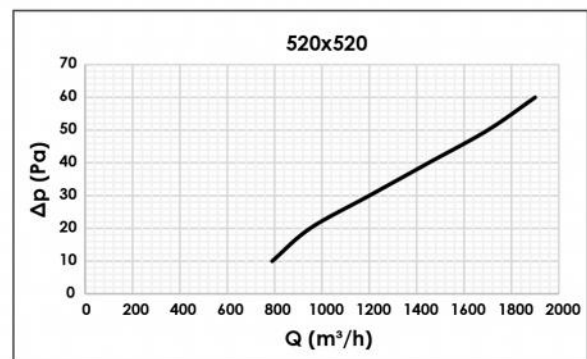
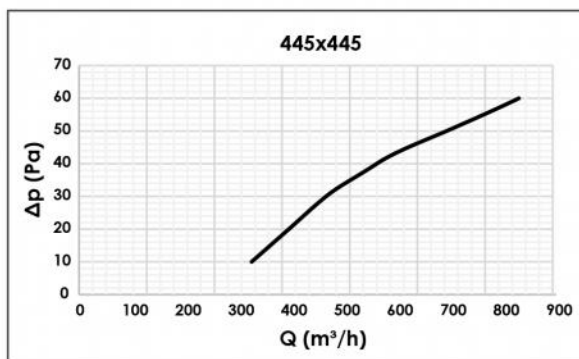
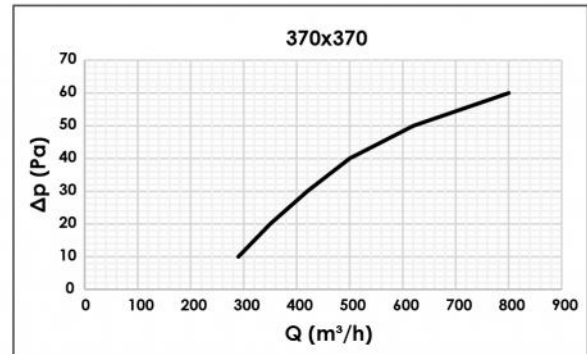
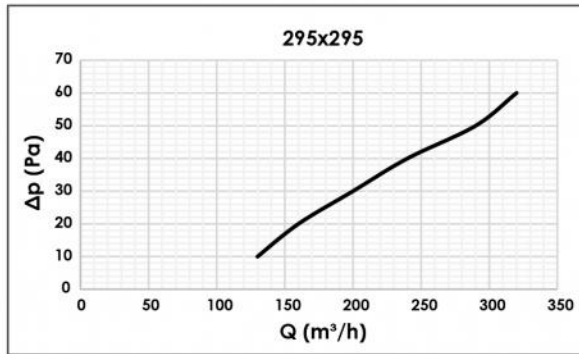

Les valeurs indiquées se rapportent au modèle à 4 voies.

ARTICLES

CODE	DESCRIPTION
PWD400203	PLÉNUMAVEC FINITION PEINTE BLANCHE - 370X370MM
PWD400206	PLÉNUM FINITION PEINTE EN BLANC - 595x595
PWD400212	PLÉNUMBLANC 295X295
PWD400213	PLÉNUMBLANC 370X370
PWD400214	PLÉNUMBLANC 445X445
PWD400217	PLÉNUMBLANC 295X295
PWD400218	PLÉNUMBLANC 370X370
PWD400219	PLÉNUMBLANC 445X445
PWD400220	PLÉNUMBLANC 520X520
PWD400221	PLÉNUMBLANC 595X595

Tous les droits relatifs à cette publication sont de propriété exclusive de Tecnosystemi SpA.
Tecnosystemi SpA se réserve le droit d'apporter toute les modifications nécessaires, sans préavis et pour des exigences techniques ou commerciales.