

DQAP

diffusore quadrato 1 - 3 - 4 vie in alluminio verniciato bianco
completo di serranda e plenum ribassato

- cod. PWD400203 - cod. PWD400206 - cod. PWD400212
- cod. PWD400213 - cod. PWD400214 - cod. PWD400217
- cod. PWD400218 - cod. PWD400219 - cod. PWD400220
- cod. PWD400221

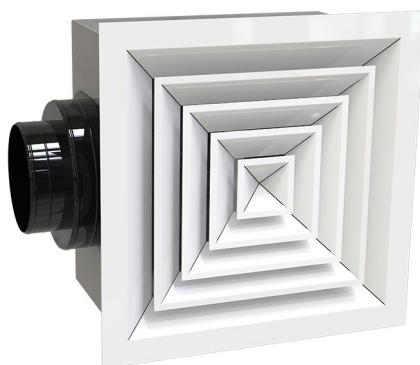

DESCRIZIONE

Diffusore quadrato multidirezionale a 1-3-4 vie, con coni estraibili.

Il diffusore è realizzato in alluminio verniciato bianco, ed è completo di serranda di taratura in acciaio zincato ad alette con movimento contrapposto.

Il diffusore è fornito di plenum ribassato in lamiera zincata.

Diffusore molto versatile adatto negli impianti in mandata e ripresa dell'aria.

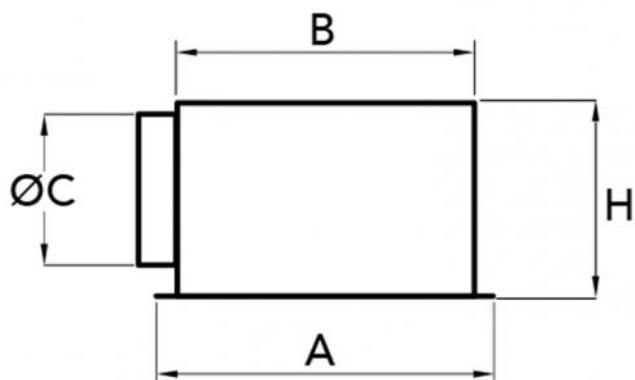

DIMENSIONI

CODICE	N. VIE	A [mm]	B [mm]	H [mm]	Ø C [mm]
PWD400203	1	370 x 370	310 x 310	250	150
PWD400206	1	595 x 595	560 x 560	280	250
PWD400212	3	295 x 295	235 x 235	250	100-125-150
PWD400213	3	370 x 370	310 x 310	250	150
PWD400214	3	445 x 445	385 x 385	250	150-200
PWD400217	4	295 x 295	235 x 235	250	100-125-150
PWD400218	4	370 x 370	310 x 310	250	150
PWD400219	4	445 x 445	385 x 385	250	150-200
PWD400220	4	520 x 520	460 x 460	250	150-200
PWD400221	4	595 x 595	560 x 560	280	250

SELEZIONE RAPIDA PORTATA D'ARIA



TABELLA PORTATA E PERDITE DI CARICO

MODELLO	Ak min [m²]	Ak max [m²]	Q min [m³/h]	Q max [m³/h]	LwA min [dB(A)]	LwA max [dB(A)]	X(0,25) min [m]	X(0,25) max [m]	Dpt min [Pa]	Dpt max [Pa]
295 x 295	0,008	0,0099	130	290	35	53	1,7	3,4	10	50
370 x 370	0,0179	0,0214	290	620	35	53	2,5	5	10	50
445 x 445	0,0317	0,0379	510	1100	35	53	3,2	6,6	10	50
520 x 520	0,0494	0,0592	790	1700	35	53	4,0	8,3	10	50
595 x 595	0,0711	0,0853	1140	2450	35	53	4,8	10,0	10	50

I valori indicati si riferiscono al modello a 4 vie.

GRAFICI DI PORTATA D'ARIA

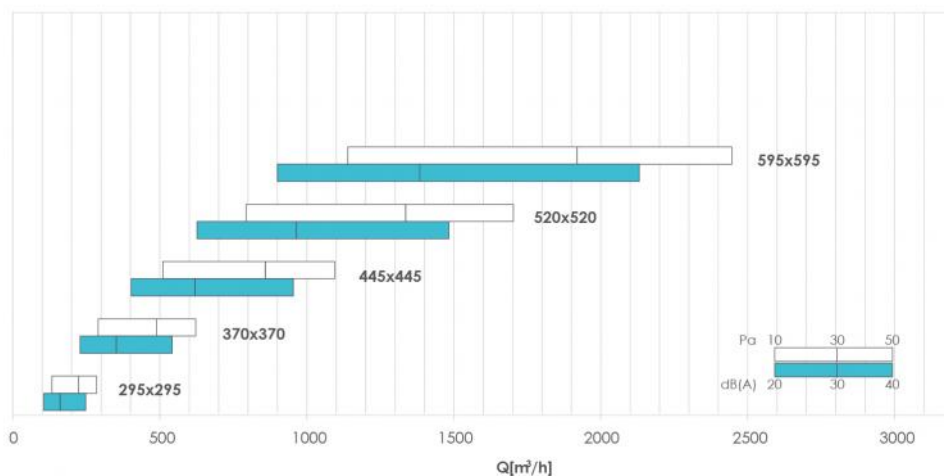
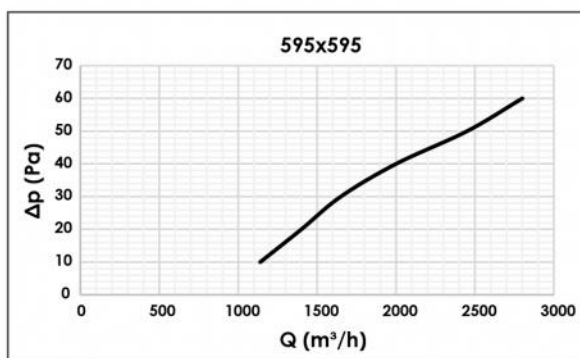
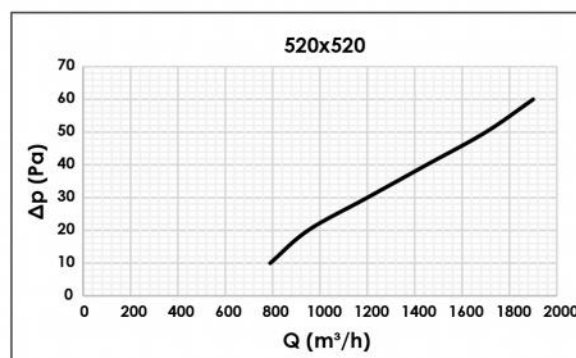
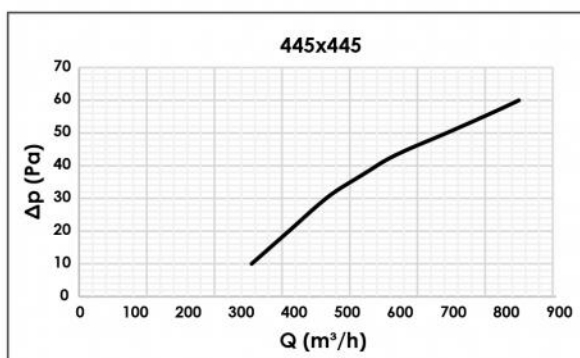
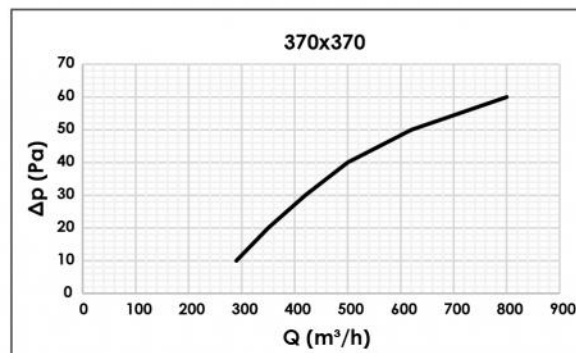
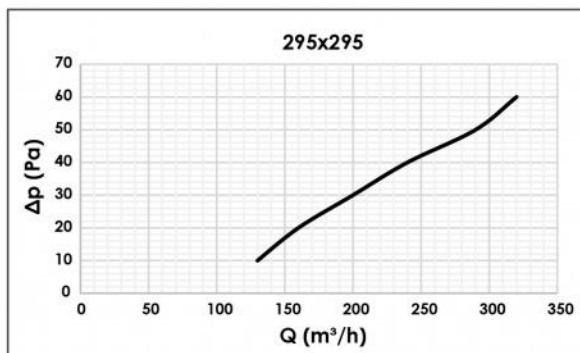

I valori indicati si riferiscono al modello a 4 vie.

ARTICOLI

CODICE	DESCRIZIONE
PWD400203	DIFFUSORE QUADRATO DQAP A 1 VIA 370x370 IN ALLUMINIO VERNICIATO BIANCO COMPLETO DI SERRANDA E PLENUM RIBASSATO
PWD400206	DIFFUSORE QUADRATO DQAP A 1 VIA 595x595 IN ALLUMINIO VERNICIATO BIANCO COMPLETO DI SERRANDA E PLENUM RIBASSATO
PWD400212	DIFFUSORE QUADRATO DQAP A 3 VIE 295x295 IN ALLUMINIO VERNICIATO BIANCO COMPLETO DI SERRANDA E PLENUM RIBASSATO
PWD400213	DIFFUSORE QUADRATO DQAP A 3 VIE 370x370 IN ALLUMINIO VERNICIATO BIANCO COMPLETO DI SERRANDA E PLENUM RIBASSATO
PWD400214	DIFFUSORE QUADRATO DQAP A 3 VIE 445x445 IN ALLUMINIO VERNICIATO BIANCO COMPLETO DI SERRANDA E PLENUM RIBASSATO
PWD400217	DIFFUSORE QUADRATO DQAP A 4 VIE 295x295 IN ALLUMINIO VERNICIATO BIANCO COMPLETO DI SERRANDA E PLENUM RIBASSATO
PWD400218	DIFFUSORE QUADRATO DQAP A 4 VIE 370x370 IN ALLUMINIO VERNICIATO BIANCO COMPLETO DI SERRANDA E PLENUM RIBASSATO
PWD400219	DIFFUSORE QUADRATO DQAP A 4 VIE 445x445 IN ALLUMINIO VERNICIATO BIANCO COMPLETO DI SERRANDA E PLENUM RIBASSATO
PWD400220	DIFFUSORE QUADRATO DQAP A 4 VIE 520x520 IN ALLUMINIO VERNICIATO BIANCO COMPLETO DI SERRANDA E PLENUM RIBASSATO
PWD400221	DIFFUSORE QUADRATO DQAP A 4 VIE 595x595 IN ALLUMINIO VERNICIATO BIANCO COMPLETO DI SERRANDA E PLENUM RIBASSATO

Tutti i diritti relativi a questa pubblicazione sono di esclusiva proprietà di Tecnosystemi SpA.
 Tecnosystemi SpA si riserva il diritto di apportare in qualsiasi momento e senza preavviso, eventuali modifiche per esigenze di carattere tecnico o commerciale.