

Pipette d'évacuation des condensats avec attelage à pression Ø 40

- cod. SCC300042

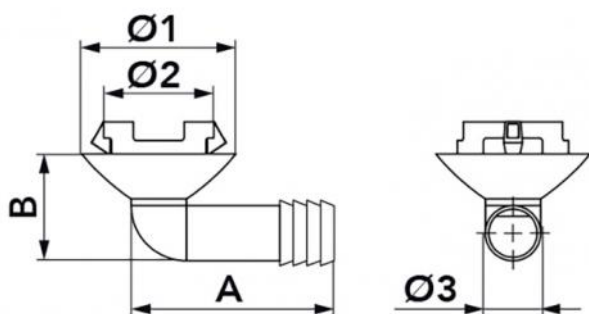

DIMENSIONS

CODE	A [mm]	B [mm]	Ø 1 [mm]	Ø 2 [mm]	Ø 3 [mm]
SCC300042	61	30	58	40	16

ARTICLES

CODE	DESCRIPTION
SCC300042	PIPETTE D'ÉVACUATION DES CONDENSATS RACCORD MACHINE Ø40 mm (PACK 5)

Tous les droits relatifs à cette publication sont de propriété exclusive de Tecnosystemi SpA.
Tecnosystemi SpA se réserve le droit d'apporter toute les modifications nécessaires, sans préavis et pour des exigences techniques ou commerciales.

