

DQAP

Quadratischer Diffusor, 1–3–4 Wege, aus weiß lackiertem Aluminium, komplett mit Klappe und abgesenktem Plenum.

- cod. PWD400203 - cod. PWD400206 - cod. PWD400212
- cod. PWD400213 - cod. PWD400214 - cod. PWD400217
- cod. PWD400218 - cod. PWD400219 - cod. PWD400220
- cod. PWD400221

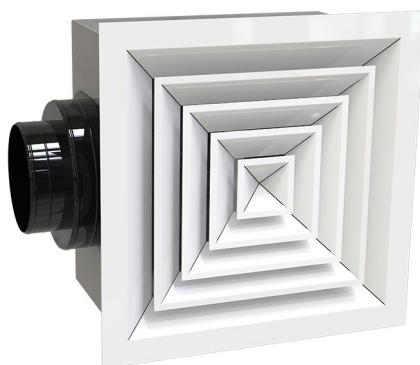

BESCHREIBUNG

Quadratischer und multidirektionaler Diffusor mit 1-3-4 Wegen, mit herausziehbaren Kegeln.

Der Diffusor besteht aus weiß lackiertem Aluminium und ist mit einer Kalibrierklappe aus verzinktem Stahl mit gegenläufigen Lamellen ausgestattet.

Der Diffusor wird mit niedrigem Plenum aus verzinktem Blech geliefert.

Ausgesprochen vielseitiger Diffusor in den Luftvorlauf- und -rücklaufanlagen.

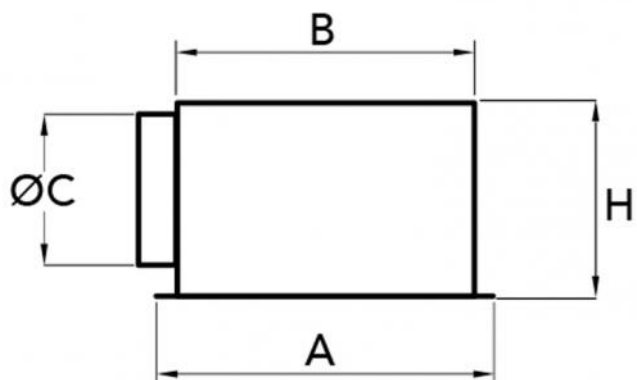

ABMESSUNGEN

CODE	ANZ. WEGE	A [mm]	B [mm]	H [mm]	Ø C [mm]
PWD400203	1	370 x 370	310 x 310	250	150
PWD400206	1	595 x 595	560 x 560	280	250
PWD400212	3	295 x 295	235 x 235	250	100-125-150
PWD400213	3	370 x 370	310 x 310	250	150
PWD400214	3	445 x 445	385 x 385	250	150-200
PWD400217	4	295 x 295	235 x 235	250	100-125-150
PWD400218	4	370 x 370	310 x 310	250	150
PWD400219	4	445 x 445	385 x 385	250	150-200
PWD400220	4	520 x 520	460 x 460	250	150-200
PWD400221	4	595 x 595	560 x 560	280	250

SCHNELLE LUFTSTROMAUSSWAHL



TABELLE DURCHSATZ UND LASTVERLUSTE

MODELL	Ak min [m²]	Ak max. [m²]	Q min [m³/h]	Q max [m³/h]	LwA min [dB(A)]	LwA max [dB(A)]	X(0,25) min [m]	X(0,25) max [m]	Dpt min [Pa]	Dpt max [Pa]
295 x 295	0,008	0,0099	130	290	35	53	1,7	3,4	10	50
370 x 370	0,0179	0,0214	290	620	35	53	2,5	5	10	50
445 x 445	0,0317	0,0379	510	1100	35	53	3,2	6,6	10	50
520 x 520	0,0494	0,0592	790	1700	35	53	4,0	8,3	10	50
595 x 595	0,0711	0,0853	1140	2450	35	53	4,8	10,0	10	50

Die angeführten Werte beziehen sich auf das 4-Wege-Modell.

GRAPHISCHE DARSTELLUNG DES LUFTSTROMS

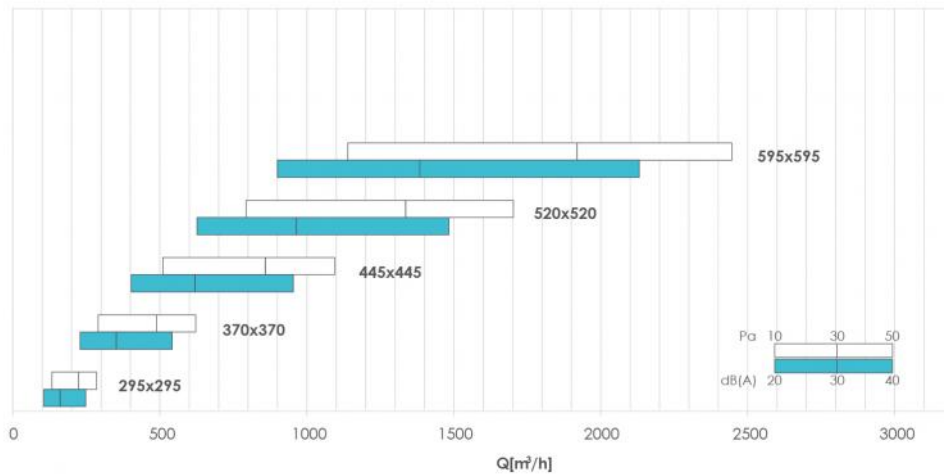
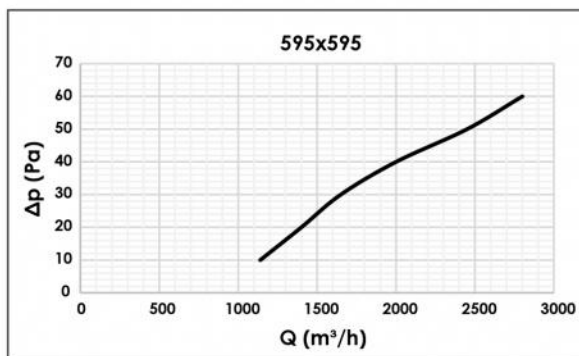
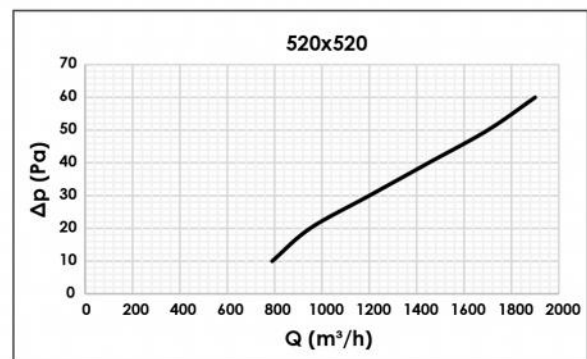
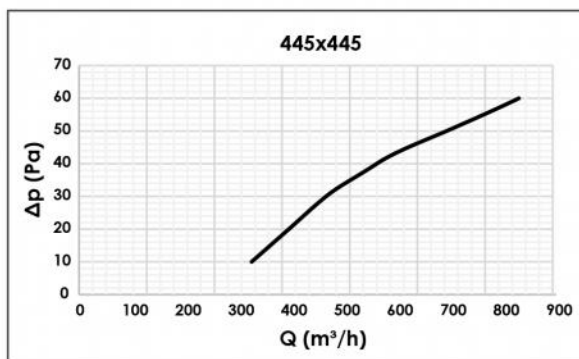
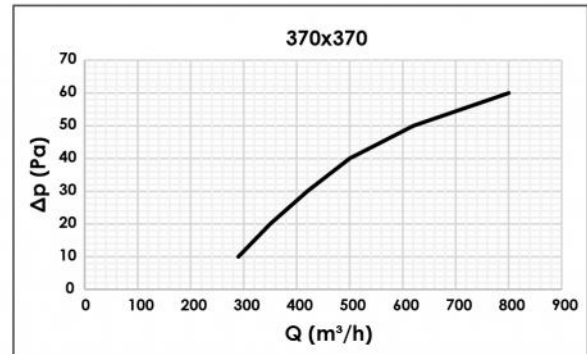
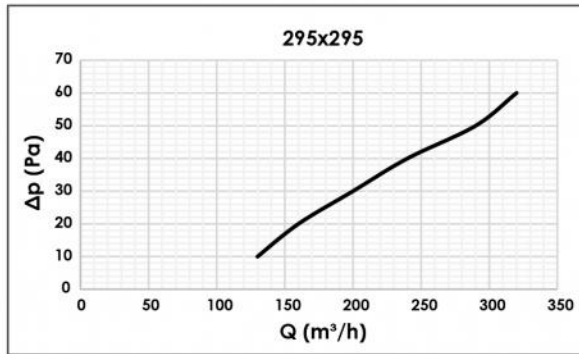

Die angeführten Werte beziehen sich auf das 4-Wege-Modell.

ARTIKEL

CODE	DESCRIPTION
PWD400203	DQAP 1-WEG QUADRATISCHER DIFFUSOR 370x370 AUS WEISS LACKIERTEM ALUMINIUM KOMPLETT MIT DAMPFER UND ABGESENKTEM PLENUM
PWD400206	DQAP 1-WEG QUADRATISCHER DIFFUSOR 595x595 AUS WEISS LACKIERTEM ALUMINIUM KOMPLETT MIT DAMPFER UND ABGESENKTEM PLENUM
PWD400212	DQAP 3-WEG QUADRATISCHER DIFFUSOR 295x295 AUS WEISS LACKIERTEM ALUMINIUM MIT SCHIEBER UND ABGESENKTEM PLENUM
PWD400213	DQAP 3-WEG QUADRATISCHER DIFFUSOR 370x370 AUS WEISS LACKIERTEM ALUMINIUM MIT SCHIEBER UND ABGESENKTEM PLENUM
PWD400214	DQAP 3-WEG QUADRATISCHER DIFFUSOR 445x445 AUS WEISS LACKIERTEM ALUMINIUM MIT SCHIEBER UND ABGESENKTEM PLENUM
PWD400217	DQAP 4-WEG QUADRATISCHER DIFFUSOR 295x295 AUS WEISS LACKIERTEM ALUMINIUM MIT SCHIEBER UND ABGESENKTEM PLENUM
PWD400218	DQAP 4-WEG QUADRATISCHER DIFFUSOR 370x370 AUS WEISS LACKIERTEM ALUMINIUM MIT SCHIEBER UND ABGESENKTEM PLENUM
PWD400219	DQAP 4-WEG QUADRATISCHER DIFFUSOR 445x445 AUS WEISS LACKIERTEM ALUMINIUM MIT SCHIEBER UND ABGESENKTEM PLENUM
PWD400220	DQAP 4-WEG QUADRATISCHER DIFFUSOR 520x520 AUS WEISS LACKIERTEM ALUMINIUM MIT SCHIEBER UND ABGESENKTEM PLENUM
PWD400221	DQAP 4-WEG QUADRATISCHER DIFFUSOR 595x595 AUS WEISS LACKIERTEM ALUMINIUM MIT SCHIEBER UND ABGESENKTEM PLENUM

Alle Rechte an dieser Veröffentlichung liegen ausschließlich bei Tecnosystemi SpA.
 Tecnosystemi SpA behält sich das Recht vor, aus technischen oder handelsüblichen Gründen, jederzeit und ohne Vorankündigung, Änderungen vorzunehmen.