

ARIA 3 SILENCE

Eingebaute Tangential-Luftbarriere mit Ansaugung an der Oberseite mit 1 oder 2 elektrischen Heizkörper

- cod. 12300050RI - cod. 12300051RI - cod. 12300055RI

- cod. 12300056RI



TECHNISCHE EIGENSCHAFTEN:

- 8 Modelle in weiße Farbe
- 3 Geschwindigkeiten, mit Fernbedienung betrieben
- Luftschleier sind für die Verwendung in Innenräumen bestimmt
- Frontteil mit farbigen LEDs für die Signalisierung der Betriebsart
- Automatisches Starter-Kit auf Anfrage
- Obere Luftansaugung
- Elektrischer Heizkörper, der über eine Fernbedienung gesteuert werden kann
- Das Gerät muss horizontal montiert werden
- Nelle barriere d'aria con doppia resistenza possibilità di parzializzare il funzionamento delle resistenze elettriche

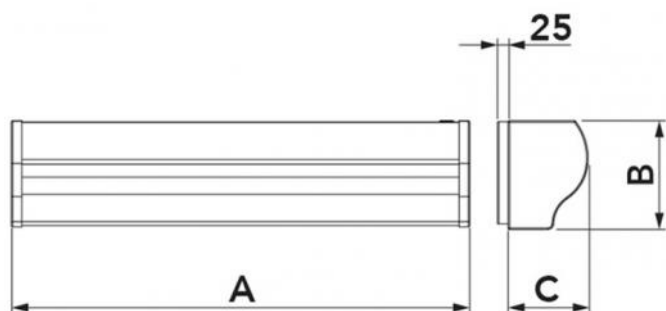

ABMESSUNGEN

CODE	A [mm]	B [mm]	C [mm]	GEEIGNET FÜR TÜREN [mm]	GEWICHT [kg]
12300050RI	1085	250	185	L1000 H3000	14,8
12300051RI	1085	250	185	L1000 H3000	14,8
12300055RI	1440	250	185	L1500 H3000	21,4
12300056RI	2000	2040	250	L2000 H3000	28,6

TECHNISCHE DATEN

CODE	MODELL	VERSORGUNGSSPANNUNG [V]	FREQUENZ [Hz]	LEISTUNGSAUFNAHME [W]	MIT HEIZKÖRPER AUFGENOMMENE LEISTUNG [W]	LUFTGESCHWINDIGKEIT AN DER ÖFFNUNG [m/s]	LUFTKAPAZITÄT [m³/h]	SCHALLPEGEL [dB(A)]	ΔT DER LUFT MIT WIDERSTÄNDEN [°C]	Fernbedienungen
12300050RI	1100 rechter Einzellüfter	230 ac	50	75	1900	I:7,5 II:8 III:9	693 738 783	65 67 68	12	3 Geschwindigkeitseinstellung und Widerstand ON/OFF
12300051RI	1100 linker Einzellüfter	230 ac	50	75	1900	I:7,5 II:8 III:9	693 738 783	65 67 68	12	3 Geschwindigkeitseinstellung und Widerstand ON/OFF
12300055RI	1500 zentraler Doppellüfter	230 ac	50	190	3200	I:7,5 II:8 III:9	1161 1188 1215	68 68,5 69	12	3 Geschwindigkeitseinstellung und Widerstand ON/OFF
12300056RI	2000 zentraler Doppellüfter	230 ac	50	190	3800	I:7,5 II:8 III:9	1332 1404 1458	67 68 70	12	3 Geschwindigkeitseinstellung und Widerstand ON/OFF

Fernbedienungen

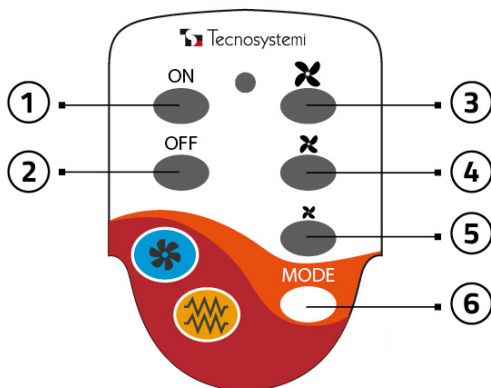

- [1] ON / Einschaltung des Geräts
- [2] OFF / Ausschaltung des Geräts
- [3] Maximale Geschwindigkeit
- [4] Durchschnittliche Geschwindigkeit
- [5] Minimale Geschwindigkeit
- [6] Auswahl der Widerstände

ETIKETT FÜR DAS Frontteil

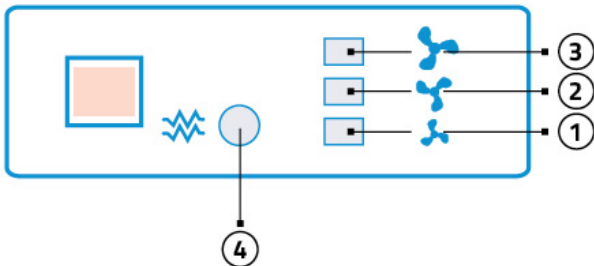

- [1] 1. Geschwindigkeit (Min) 1 LED ON
- [2] 2. Geschwindigkeit (Mittel) 2 LED EINGESCHALTET
- [3] 3. Geschwindigkeit (Max) 3 LED EINGESCHALTET
- [4] Widerstand

AUTOMATISCHER STARTSATZ FÜR Luftbarrieren



Dieser Bausatz, der separat vom Luftschleier verkauft wird, ermöglicht es Ihnen, das Ein- und Ausschalten des Geräts direkt mit dem Öffnen und Schließen der Tür zu verbinden.

EINPHASIGE STROMVERSORGUNG UND ELEKTRISCHER SCHALTPLAN

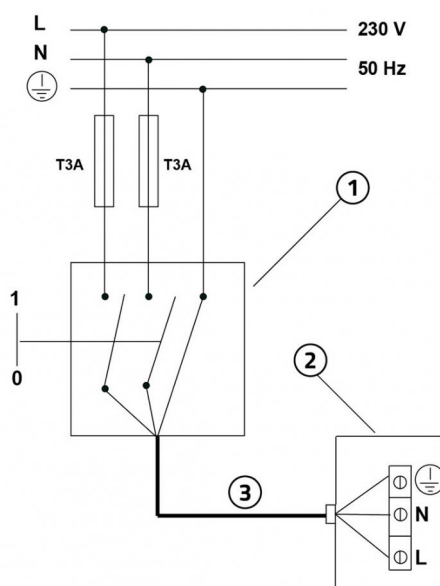

- [1] Allpoliger thermisch-magnetischer Schutzschalter gemäß EN 61508:1
- [2] Netzkabel 3x2,5 mm²
- [3] Elektrischer Anschlusskasten

WICHTIG!

Bei der Herstellung des elektrischen Anschlusses muss der Installateur die auf dem Typenschild vor der Klemmenleiste der Stromversorgung angegebenen Polaritäten beachten.

INSTALLATION UND EINBAU DES AUTOMATISCHEN START-KIT (optional)

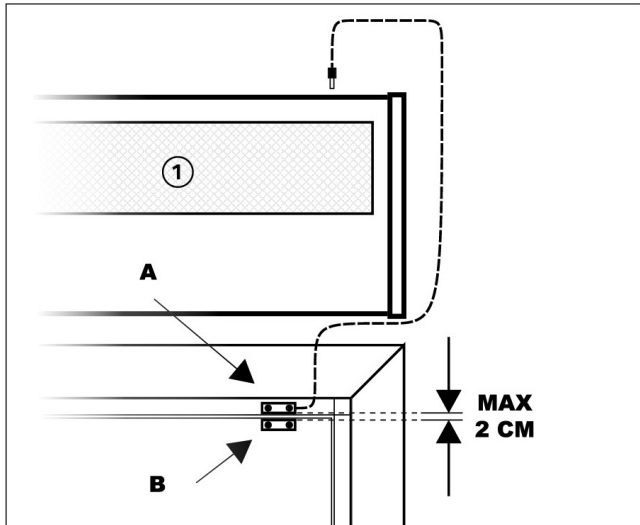

[1] Luftschleier

Verbinden Sie den Sensor mit dem Kabel über eine Buchse mit dem Luftschleier.

Befestigen Sie den Magnetsensor A an der Türverkleidung oder an einem festen Punkt mit dem Rahmen des Fensters.

Bringen Sie den zweiten Sensor am beweglichen Teil des Rahmens an und lassen Sie dabei einen maximalen Abstand von etwa 2 cm zwischen den beiden Sensoren.

Mit der Installation des "Automatik-Start-Kits" hat die Barriere die Möglichkeit, sich mit dem Öffnen/Schließen der Tür ein- oder auszuschalten.

WANDLOCHABSTÄNDE MODELL 1100 DX/SX

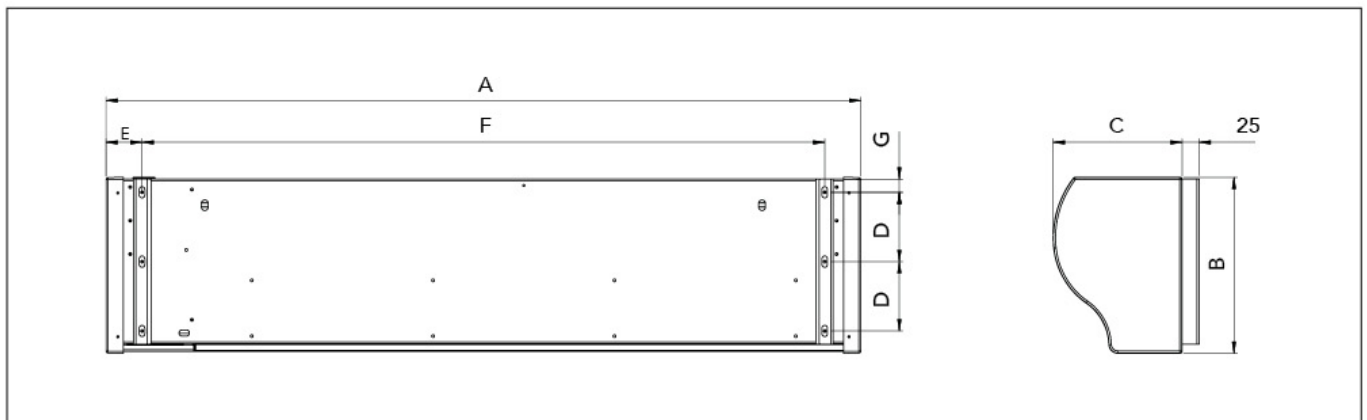

ABMESSUNG-TABELLE

CODE	A [mm]	B [mm]	C [mm]	D [mm]	E [mm]	F [mm]	G [mm]
12300050RI	1085	250	185	99	52	980	20
12300051RI	1085	250	185	99	52	980	20

WANDLOCHABSTÄNDE MODELL 1500 MITTE

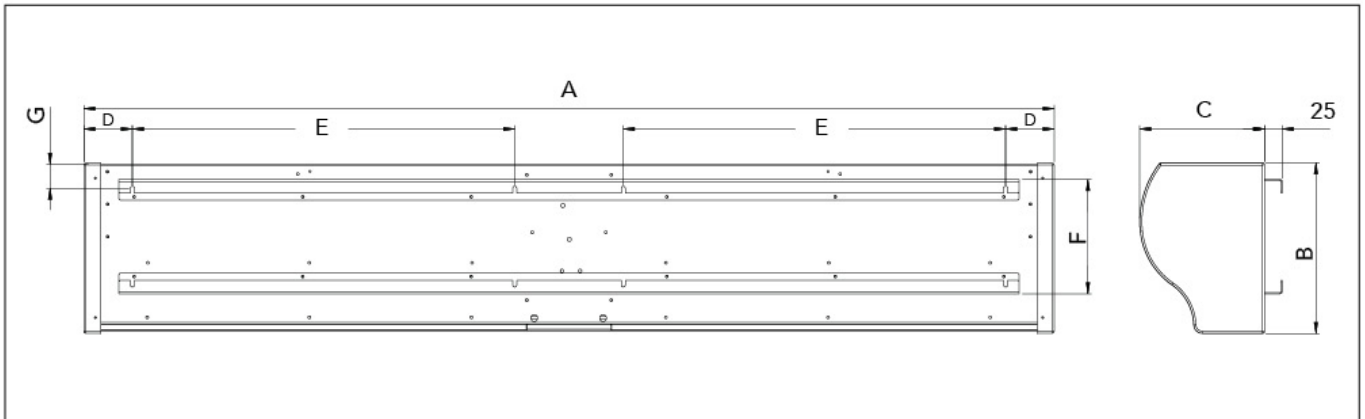

ABMESSUNG-TABELLE

CODE	A [mm]	B [mm]	C [mm]	D [mm]	E [mm]	F [mm]	G [mm]
12300050RI	1440	250	185	72	566	170	35

WANDLOCHABSTÄNDE MODELL 2000 MITTE

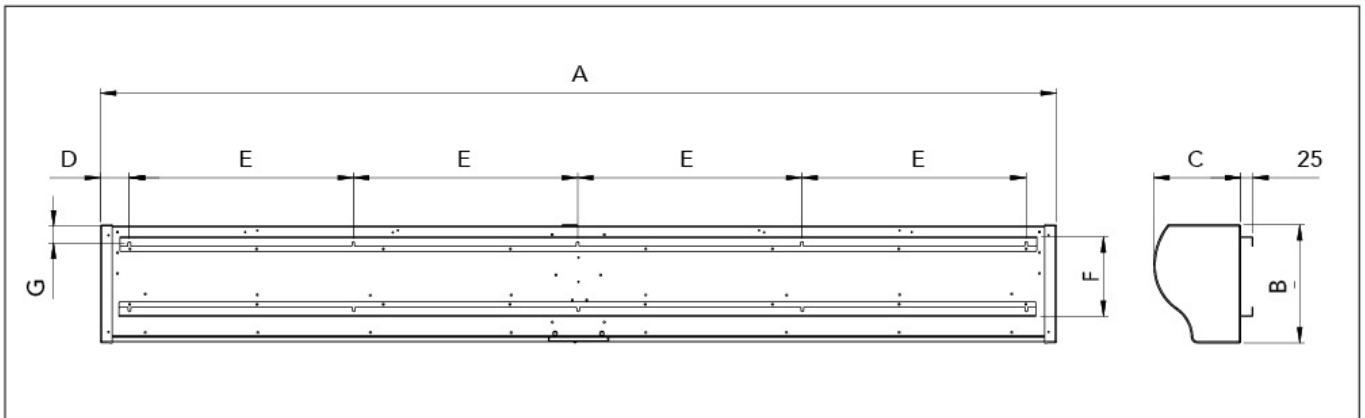

ABMESSUNG-TABELLE

CODE	A [mm]	B [mm]	C [mm]	D [mm]	E [mm]	F [mm]	G [mm]
12300050RI	2040	250	185	67	478	170	35

ARTIKEL

CODE	DESCRIPTION
12300050RI	LUFTSCHLEIER MIT EINEM GEBLÄSE MIT 1 HEIZWIDERSTAND
12300051RI	LUFTSCHLEIER MIT EINEM GEBLÄSE MIT 1 HEIZWIDERSTAND
12300055RI	LUFTSCHLEIER MIT ZWEI GEBLÄSEN MIT 2 HEIZWIDERSTÄNDEN
12300056RI	LUFTSCHLEIER MIT ZWEI GEBLÄSEN MIT 2 HEIZWIDERSTÄNDEN

Alle Rechte an dieser Veröffentlichung liegen ausschließlich bei Tecnosystemi SpA.
 Tecnosystemi SpA behält sich das Recht vor, aus technischen oder handelsüblichen Gründen, jederzeit und ohne Vorankündigung, Änderungen vorzunehmen.