



Tecnosystemi S.p.A. Società Benefit

Via dell'Industria 2/4 - z.i. San Giacomo di Veglia 31029 Vittorio Veneto Treviso
Tel. 0438 - 500044 / Fax. 0438 - 501516 - **NUMERO VERDE 800 904474**
info@tecnosystemi.com - www.tecnosystemi.com

1. CRONOTERMOSTATO AD INCASSO CABLATO TOUCH "STEALTH 3X"

1.1 USO BASE DEL TERMOSTATO PER L'UTENTE

Il cronotermostato Stealth 3X, permette la regolazione della temperatura di Setpoint diversa da zona a zona, la regolazione del flusso dell'aria e l'impostazione in funzione Termostato o Cronotermostato, permettendo così di soddisfare le esigenze di impostazione in autonomia in qualsiasi momento. Nel manuale sono illustrate le impostazioni, l'uso e la configurazione del Cronotermostato. **ATTENZIONE! IL MONTAGGIO DEL CRONOTERMOSTATO DEVE ESSERE ESEGUITO SOLO A COMPLETAMENTO DELLE OPERE MURARIE.**

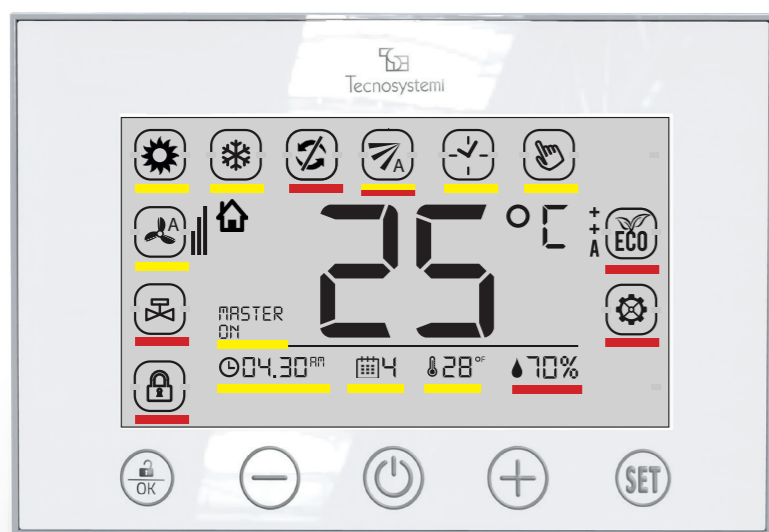

Fig. 1

Le icone presenti sul cronotermostato sono suddivise in tre fasce (Fig.1):

ICONE TOUCH DELLA TASTIERA: si riferiscono alla regolazione generale del cronotermostato.

ICONE VISIONE DELLE IMPOSTAZIONI: si riferiscono alle impostazioni delle funzioni del cronotermostato.

ICONE VISIONE DELLE INDICAZIONI: si riferiscono alle indicazioni.

ICONE TOUCH DELLA TASTIERA

	Tasto INVIO . Conferma del dato, per entrare nel sotto menù e / o per lo Sblocco / Blocco del cronotermostato.
	Tasto MENO . Modifica un valore in negativo.
	Tasto ON / OFF . Per accensione / spegnimento del cronotermostato e uscita dal menù.
	Tasto PIÙ . Modifica un valore in positivo.
	Tasto SET . Per accedere al Menù principale e per scegliere le impostazioni.

ICONE VISIONE DELLE IMPOSTAZIONI

	TERMOSTATO IN FUNZIONE MANUALE. Imposta solo la temperatura in modo manuale.
	CRONOTERMOSTATO (TIMER). Programma le fasce orarie e la temperatura.
	MOVIMENTO SERRANDA. Imposta la posizione di apertura della serranda o bocchetta motorizzata.
	RAFFRESCAMENTO (ESTATE). Imposta il sistema in raffreddamento.
	RISCALDAMENTO (INVERNO). Imposta il sistema in riscaldamento (pompa di calore).
	PERCENTUALE DI UMIDITÀ. Indica la percentuale di umidità rilevata nell'ambiente.
	OROLOGIO. Indica ora e minuti (AM - PM / 24h).
	GIORNO. Indica il giorno settimanale.
	TEMPERATURA. Indica la temperatura desiderata in gradi °C (centigradi) o °F (fahrenheit).
	MASTER. Indica che è il cronotermostato principale di gestione dell'impianto.

ICONE VISIONE DELLE INDICAZIONI

	SETTING. Si accende durante le fasi di impostazione del cronotermostato.
	BLOCCO TASTIERA. Indica che la tastiera è bloccata.
	SERRANDA O BOCCHETTA CHIUSA. Indica la chiusura della serranda / bocchetta
	LIVELLO DI CONFORT. Indica la funzione di risparmio energetico.
	POSIZIONE APERTURA DELLE SERRANDE O BOCCHETTE. Indica l' apertura delle serrande / bocchette motorizzate.
	VALVOLA DI ZONA. Indica la funzione di riscaldamento (momentaneamente non attivata)
	PERCENTUALE DI UMIDITÀ. Indica la percentuale di umidità rilevata nell'ambiente.

1.2 CONFIGURAZIONI DI BASE

ATTENZIONE:

Il sistema di comunicazione tra cronotermostati e centralina avviene tramite cavo 4 x 0,22: qualsiasi impostazione eseguita sui cronotermostati viene inviata e gestita dalla centralina in tempo reale.

In questa fase sono evidenziate le configurazioni base del termostato di zona e del sistema;

1. BLOCCO / SBLOCCO DEL CRONOTERMOSTATO
2. ACCENSIONE / SPEGNIMENTO DEL SISTEMA (SOLO DA CRONOTERMOSTATO MASTER)
3. ACCENSIONE / SPEGNIMENTO DEL CRONOTERMOSTATO DI ZONA
4. IMPOSTAZIONE DELLA TEMPERATURA DESIDERATA
5. IMPOSTAZIONE ESTATE / INVERNO
6. SEGNALE DEGLI ERRORI

1. BLOCCO / SBLOCCO DEL CRONOTERMOSTATO

La presenza del simbolo indica che la tastiera è bloccata. Il cronotermostato prevede il blocco dei tasti per evitare pressioni o modifiche accidentali delle impostazioni (esempio durante la pulizia del cronotermostato o utilizzo del cronotermostato da parte di bambini, ecc...). Questa funzione si attiva automaticamente trascorsi 60 secondi dall'ultima pressione di un tasto o manualmente.

Procedura:

- 1.1 Premere il tasto per 3 secondi, sia per attivare o disattivare il Blocco tastiera . (Se il cronotermostato risulta in OFF, tutti i termostati compreso il cronotermostato MASTER non andranno mai in blocco)

2. ACCENSIONE / SPEGNIMENTO DEL SISTEMA. (SOLO DAL CRONOTERMOSTATO MASTER)

Per spegnere l'intero sistema Proair agire sul cronotermostato impostato come MASTER.

Procedura:



Fig. 2



Fig. 3

- 2.1 Premere il tasto per 3 secondi, verificando l'indicazione ZONA "1" OFF e il lampeggio della sigla "MASTER OFF". (Fig.2)

2.2 Prima che "MASTER OFF" smetta di lampeggiare (max 8 secondi), premere nuovamente il tasto . Quando le impostazioni "MASTER OFF" e "ZONA 1 OFF" non lampeggeranno più, si chiuderanno tutte le serrande o bocchette motorizzate e si spegnerà l'unità canalizzata. (aggiornamento dei cronotermostati nel tempo max. di 5min)

2.3 Per riaccendere l'intero sistema è necessario premere per 3 secondi il tasto del cronotermostato MASTER. Sul cronotermostato apparirà la sigla "MASTER ON" e su tutti gli altri cronotermostati non sarà visibile la scritta "OFF". (Fig.3).

3. ACCENSIONE - SPEGNIMENTO DEL CRONOTERMOSTATO DI ZONA

Procedura dal cronotermostato MASTER:



Fig. 4



Fig. 5

3.1 Sul cronotermostato MASTER, premere il tasto per 3 secondi verificando la sigla ZONA OFF e il lampeggio della sigla MASTER OFF (Fig. 4). Trascorsi 8 secondi apparirà la scritta MASTER ON (Fig. 5), in questo modo solo il cronotermostato MASTER risulterà spento, mentre il resto dei cronotermostati (e del sistema) risulterà acceso.

3.2 Per riaccendere il cronotermostato è necessario premere nuovamente per 3 secondi il tasto .

Procedura dei cronotermostati di zona:

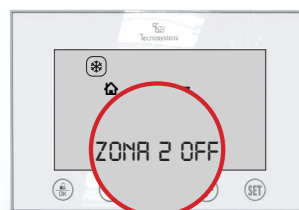

Fig. 6

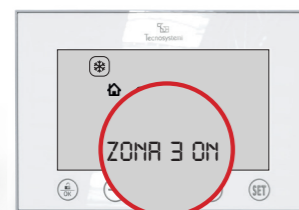

Fig. 7

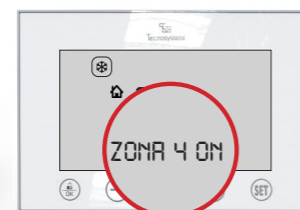

Fig. 8

3.3 Supponiamo di avere 4 cronotermostati associati a 4 zone e vogliamo spegnere solo il cronotermostato di Zona 2: premere il tasto per 3 secondi verificando l'indicazione ZONA 2 OFF (Fig. 6). In questo modo, solo il cronotermostato di zona risulterà spento, mentre il resto dei cronotermostati (e del sistema) risulterà acceso. (Fig. 7/8)

3.4 Per riaccendere il cronotermostato è necessario premere nuovamente per 3 secondi il tasto .

4. IMPOSTAZIONE DELLA TEMPERATURA DESIDERATA

Procedura:

4.1 Per impostare la temperatura, se il cronotermostato è bloccato è necessario premere per 3 secondi il tasto .

4.2 Premere il tasto o per modificare il valore di temperatura, per confermare premere il tasto .

5. IMPOSTAZIONE ESTATE - INVERNO DEL SISTEMA PROAIR (SOLO DAL CRONOTERMOSTATO MASTER)

Per impostare la modalità estate / inverno del sistema Proair, è necessario accedere all'interno dei parametri del cronotermostato MASTER. Per accedere è necessario che il cronotermostato risulti "sbloccato" e in ON (acceso). La stessa impostazione dovrà essere eseguita anche sul comando della macchina canalizzata rispettando le istruzioni della stessa.

Procedura:

5.1 Premere il tasto per 3 secondi verificando l'accensione del simbolo e il lampeggio del simbolo (Fig. 9)

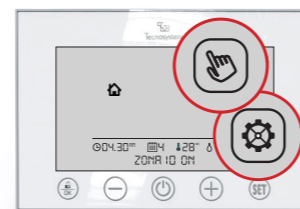

Fig. 9

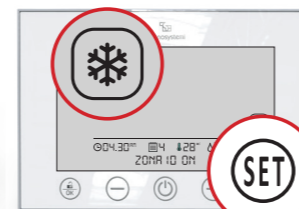

Fig. 10

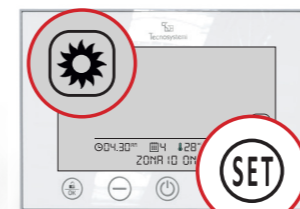

Fig. 11

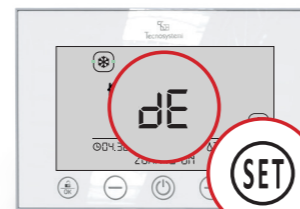

Fig. 12

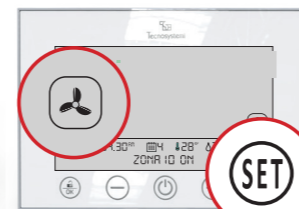

Fig. 13



Fig. 14

5.2 Raffrescamento . Con crono master sbloccato, entrare in modalità setting e mediante il tasto e scegliere il simbolo e confermare con il tasto . Se il sistema prevede il protocollo di comunicazione IR ed è attivo il Telecomando IR, verificare il lampeggio del valore 23 al centro del display LCD (Fig. 10).

Con i tasti e , definire il SetPoint della canalizzata e confermare con il tasto . Per definire il SetPoint, considerare quanto indicato di seguito:

- Si consiglia di impostare la temperatura di SetPoint della canalizzata, uno o due gradi più in basso del valore di Setpoint impostati sui comandi di zona;
- Il valore di Setpoint impostabile per la canalizzata varia da min 18°C a max 30°C (fare sempre riferimento al manuale d'uso del telecomando del costruttore).

5.3 Riscaldamento . Con crono master sbloccato, entrare in modalità setting e mediante il tasto scegliere il simbolo e confermare con il tasto . Se il sistema prevede il protocollo di comunicazione IR ed è attivo il Telecomando IR, verificare il lampeggio del valore 23 al centro del display LCD (Fig. 11).

Con i tasti e , definire il SetPoint della canalizzata e confermare con il tasto . Per definire il SetPoint, considerare quanto indicato di seguito:

- Si consiglia di impostare la temperatura di SetPoint della canalizzata, uno o due gradi più in alto del valore di Setpoint impostati sui comandi di zona;
- Il valore di Setpoint impostabile per la canalizzata varia da min 18°C a max 30°C (fare sempre riferimento al manuale d'uso del telecomando del costruttore).

5.4 Deumidificazione (+ "dE"). Con crono master sbloccato, entrare in modalità setting e mediante il tasto scegliere il simbolo (lampeggiante) + "dE" e confermare con il tasto . Questa impostazione prevede l'apertura al 100% di tutte le serrande presenti nel sistema per garantire alla macchina canalizzata di deumidificare in tutte le zone presenti nel sistema (Fig. 12). Nel caso in cui non si intenda utilizzare questa finzione in una o più zone del sistema, sarà possibile operare come di seguito indicato:

- Chiudere la serranda spegnendo il termostato di zona (zona OFF)
- Parzializzare l'apertura della serranda alla posizione desiderata.

5.5 Ventilazione . Con crono master sbloccato, entrare in modalità setting, e mediante il tasto scegliere il simbolo e confermare con il tasto . Questa impostazione prevede l'apertura al 100% di tutte le serrande presenti nel sistema per garantire alla macchina canalizzata di deumidificare in tutte le zone presenti nel sistema (Fig. 13). Nel caso in cui non si intenda utilizzare questa finzione in una o più zone del sistema, sarà possibile operare come di seguito indicato:

- Chiudere la serranda spegnendo il termostato di zona (zona OFF)
- Parzializzare l'apertura della serranda alla posizione desiderata.

5.6 Velocità del ventilatore UI (solo se il sistema prevede il protocollo di comunicazione IR ed è attivo il Telecomando IR). Con crono master sbloccato, entrare in modalità setting, e mediante il tasto visualizzare la sigla F al centro del LCD e confermare con il tasto per visualizza-

izzare FA (Fan Automatico, impostazione di default del sistema). Utilizzare i tasti e per impostare le velocità F1-F2-F3-FA per definire la velocità del ventilatore dell'Unità Canalizzata F1-F2-F3. Velocità fissa del ventilatore (Fig. 14).

FA. Velocità gestita dal sistema Proair che aumenta o diminuisce in modo proporzionale all'apertura/chiusura delle serrande. La regolazione del ventilatore non modifica le curve di prevalenza impostate di fabbrica dal costruttore dell'unità canalizzata

6. SEGNALAZIONE DI ERRORI (appaiono nel display)

E0: Accompagnato al lampeggio del simbolo indica la mancanza di comunicazione RF (Radio frequenza) con la Centralina di comando del sistema.

E1: Non è assegnato il MASTER su alcun cronotermostato di Zona.

E2: Attuatore (motore) serranda o bocchetta non configurate correttamente.

E3: Mancata comunicazione tra centralina e motore, ricontrollare i cablaggi e i cavi di alimentazione o verificare che il motore non sia in avaria (contattare l'installatore o eventualmente l'assistenza tecnica). (Fig. 15)

1.3 FISSAGGIO DEL CRONOTERMOSTATO STEALTH 3X

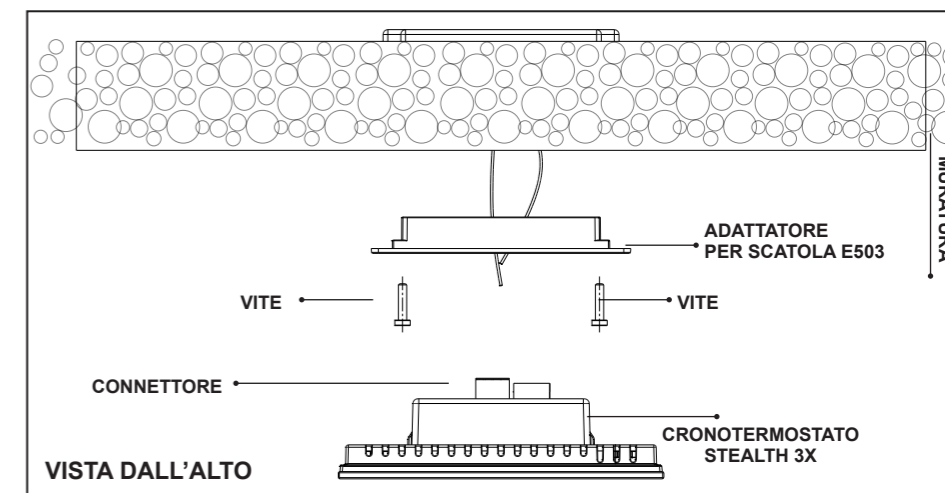
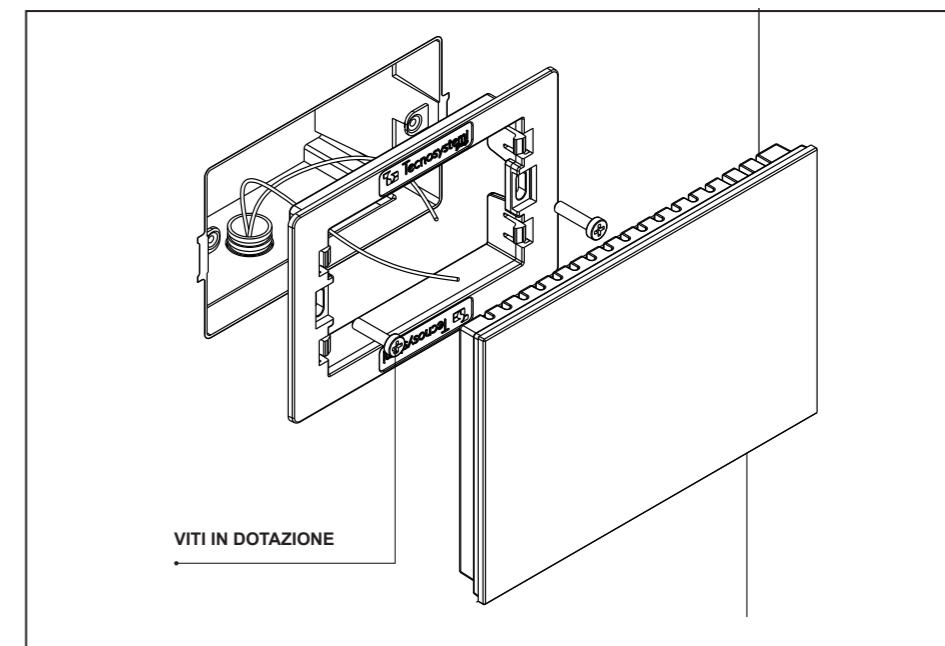

DOWNLOAD USER MANUAL
in english language

