

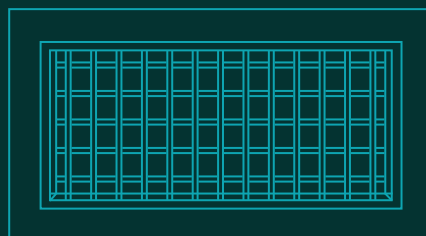

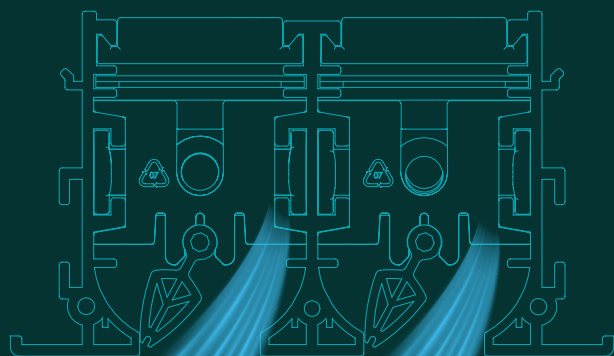

Project Wind

Componenti per la Diffusione dell'Aria

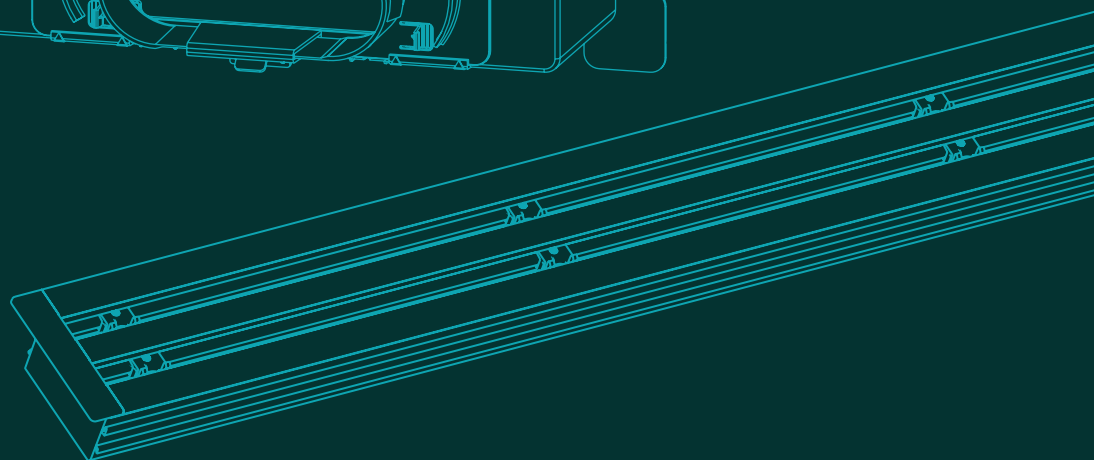
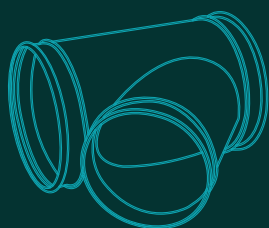
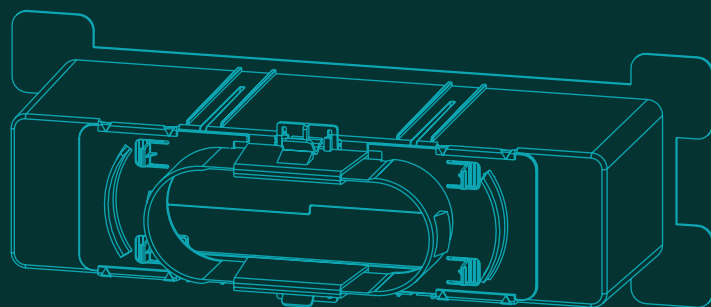

Creare il clima ideale ed il benessere in casa come in ufficio è possibile grazie alla nostra proposta di **bocchette di mandata e griglie di ripresa, diffusori circolari, quadrati e lineari, tubi flessibili e condotti circolari per sistemi canalizzati, pannelli in PAL con relativi accessori.**

All'interno del catalogo è presente anche una gamma completa di **plenum di mandata, collarini e di tutti gli accessori necessari per il completamento dell'impianto.** Il tutto in un pratico e... svelto "kit"

INDICE PRODOTTI

12	Bocchetta di mandata e ripresa in plastica abs bianca anticondensa Plenum telescopico in polistirene bianco anticondensa	
17	Bocchette di mandata/ripresa in ABS Plenum in plastica ABS Clips di fissaggio per plenum	
19	Bocchette di mandata in alluminio Plenum coibentati con 3 ingressi Serrande di taratura	
24	Bocchette di mandata lineari in alluminio Bocchette di mandata/ripresa in alluminio Plenum per bocchette di mandata/ripresa	
26	Bocchette di mandata a microugelli	
27	Griglie di ripresa in alluminio Griglie di ripresa in alluminio con filtro Griglie di ripresa a maglia quadrata	
29	Griglie di ripresa per controsoffitto in alluminio/ABS con filtro Plenum di ripresa per canalizzati in pal	
38	Diffusori circolari in alluminio Diffusori circolari in ABS	
41	Diffusori a lunga gittata in alluminio Valvole di ventilazione di mandata/ripresa in metallo Valvole di ventilazione di ripresa in ABS	
46	Diffusori quadrati in alluminio Diffusori elicoidali Diffusori ad ugelli orientabili Diffusori con schermo forellato	
55	Diffusori quadrati in abs Adattatore circolare per diffusori quadrati Diffusori quadrati con plenum Diffusori in gesso per cartongesso	
61	Diffusore lineare di mandata a vista in plastica PVC anticondensa e in alluminio con serranda e deflettore centrale 1-2-3-4 feritoie	
72	Plenum per diffusori lineari 1-2-3-4 vie	

74	Diffusore lineare di mandata a scomparsa in plastica PVC anticondensa e in alluminio con plenum coibentato	
96	Rotoli filtranti in poliestere Celle filtranti piane Celle filtranti ondulate	
101	Plenum a misura "EOLO MINI" Plenum a misura "EOLO" Plenum a misura in lamiera/poliuretano espanso (PAL)	
154	Kit plenum "EOLO MINI UNIVERSAL" Kit plenum "EOLO UNIVERSAL" Plenum di mandata/ripresa in PAL	
158	Kit svelto plenum "EOLO MINI" Kit svelto plenum "EOLO" Kit svelto plenum lamiera	
214	Kit svelto "EOLO MINI UNIVERSAL" Kit svelto "EOLO UNIVERSAL" Kit ripresa	
222	Tubi canalizzati flessibili in alluminio con o senza antibatterico Tubi canalizzati flessibili in alluminio coibentati con o senza antibatterico	
226	Tubi canalizzati flessibili in polietilene Tubi canalizzati flessibili in polietilene coibentati	
229	Collarini, riduzioni, giunzioni Valvole di non ritorno Derivazioni multiple Bende in alluminio e fascette	
242	Pannelli in PAL Accessori per pannelli in pal Condotti circolari in metallo	
252	Tubi tondi per ventilazione in PVC Accessori Tubi rettangolari per ventilazione in PVC Accessori	
259	Griglie in alluminio/rame tonde Griglie in alluminio/rame rettangolari	
263	Griglie in ABS rotonde Griglie in ABS rettangolari Griglie di transito in ABS/alluminio	

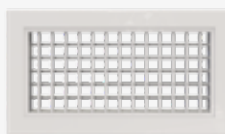

**BOCCHETTE DI MANDATA
IN ABS ANTICONDENSA**



**GRIGLIE DI RIPRESA IN
ALLUMINIO ANODIZZATO**



**TUBI FLESSIBILI IN ALLUMINIO
CON TRATTAMENTO ANTIBATTERICO**



**TUBI CANALIZZATI FLESSIBILI IN ALLUMINIO
SEMPLICE E DOPPIA PARETE**



**TUBI CANALIZZATI
FLESSIBILI IN
POLIETILENE SEMPLICE
E DOPPIA PARETE**



**CONDOTTI CIRCOLARI
RIGIDI METALLICI
SPIROIDALI**



**GRIGLIE QUADRATE CON
ALETTE A GRAVITÀ**



**GRIGLIE CIRCOLARI CON
MOLLA DI FISSAGGIO**



**GRIGLIE RETTANGOLARI
IN RAME**



**GRIGLIE TONDE
IN ALLUMINIO**

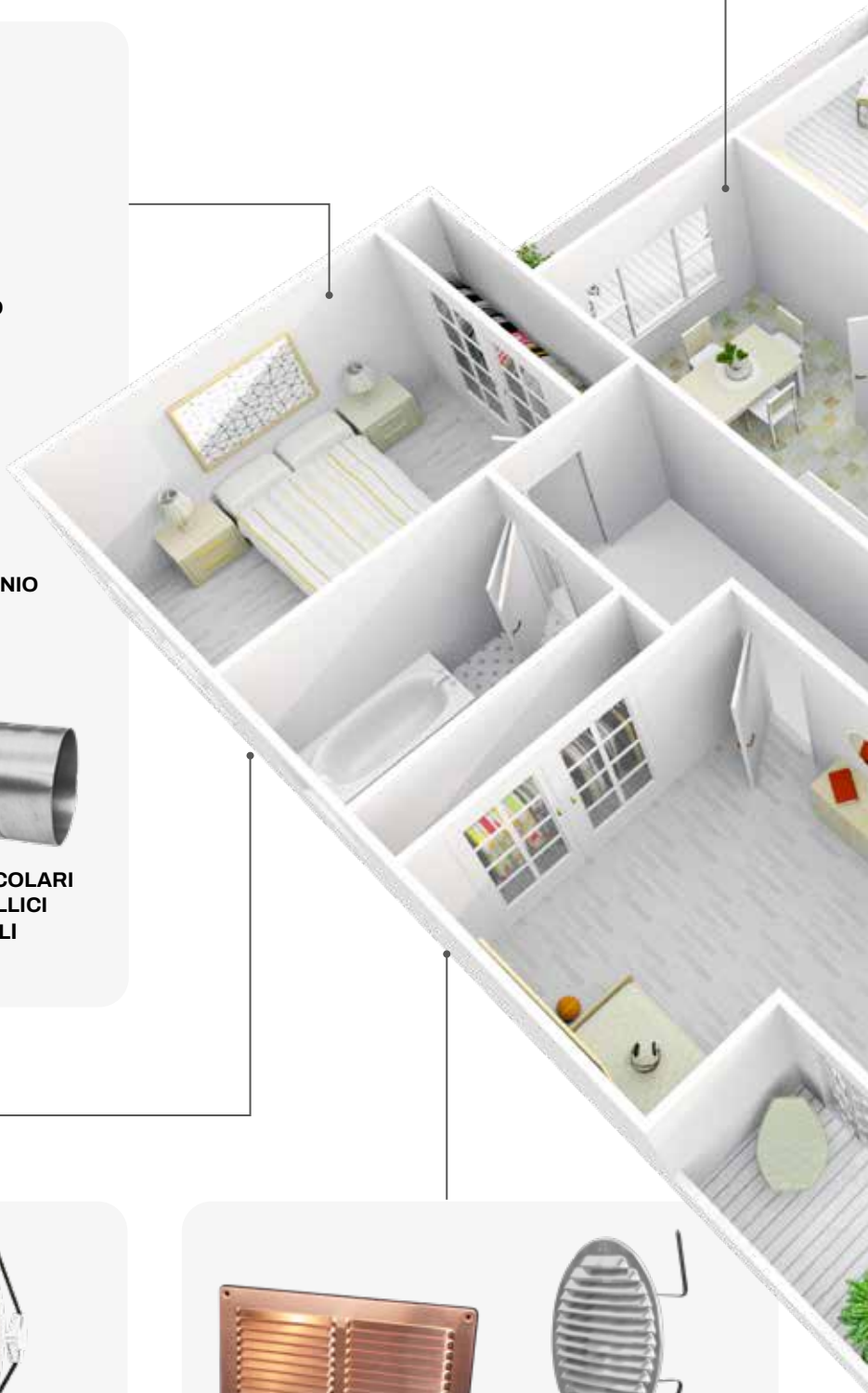



**PLENUM COIBENTATI
PREDISPOSTI
CON 3 INGRESSI**

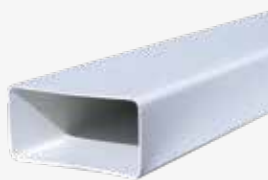

**TUBI RETTANGOLARI
IN PVC**



**TUBI TONDI
IN PVC**



**ACCESSORI PER TUBI
RETTANGOLARI IN PVC**



**ACCESSORI PER TUBI
TONDI IN PVC**



**PLENUM IN POLISTIRENE SINTERIZZATO
PER UNITÀ CANALIZZATE**



**DIFFUSORI CIRCOLARI
IN PLASTICA ABS BIANCA**



**DIFFUSORI CIRCOLARI
IN ALLUMINIO
VERNICIATO BIANCO**



**DIFFUSORI LINEARI
A VISTA IN PVC
ANTICONDENSA E/O
ALLUMINIO**



**DIFFUSORI LINEARI A
SCOMPARSA IN PVC
ANTICONDENSA E/O
ALLUMINIO**



**DIFFUSORI ELICOIDALI
IN ALLUMINIO COMPLETI DI
SERRANDA E PLENUM**

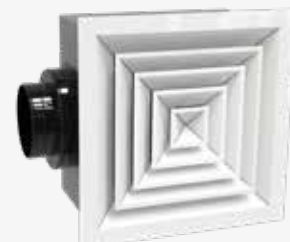

**DIFFUSORI QUADRATI
IN ALLUMINIO VERNICIATO
BIANCO COMPLETI
DI SERRANDA E PLENUM**



DICHIARAZIONE AMBIENTALE DI PRODOTTO



Le **EPD** sono comunemente chiamate **Dichiarazioni Ambientali di Prodotto** e sono veri e propri documenti di trasparenza che comunicano il nostro impegno nel misurare gli impatti ambientali legati alla nostra attività produttiva, descrivendoli in modo chiaro e preciso.

Il percorso è strutturato in diverse fasi, si basa su standard internazionali e considera l'intero ciclo di vita del prodotto.

EPD-IES-0026644:001

Diffusori lineari a vista e a scomparsa

EPD-IES-0026652:001

Diffusori a scomparsa con plenum

EPD-IES-0026651:001

Bocchette

 **EPD**
INTERNATIONAL EPD SYSTEM

PERCHÈ SCEGLIERE I PRODOTTI REALIZZATI IN MATERIALE PLASTICO

La plastica è un materiale anticondensa grazie a diverse caratteristiche fisiche e chimiche. Ha una bassa conducibilità termica: impedisce il rapido passaggio di calore tra l'ambiente esterno e quello interno, riducendo la formazione di condensa. La sua flessibilità e la capacità di adattarsi ai cambiamenti di temperatura, senza deformarsi, la rendono anche resistente agli shock termici.



**BASSA
CONDUCIBILITÀ
TERMICA**



**RESISTENZA
AGLI SHOCK TERMICI**



**ANTICONDENZA
E OTTIMO
ISOLAMENTO**



ANTI UV RAYS

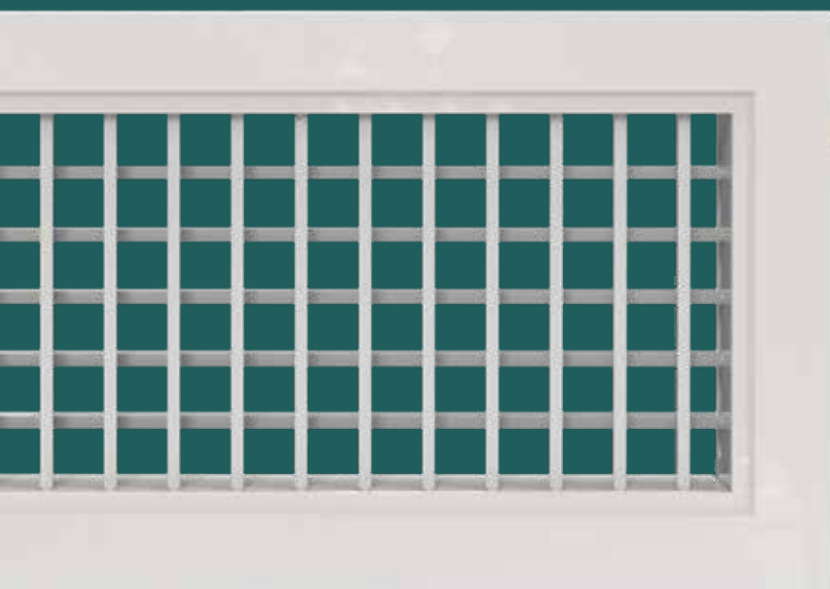

BPAP

Bocchetta di mandata e ripresa in plastica ABS bianca anticondensa

PAG.12

 **EPD**
INTERNATIONAL EPD SYSTEM

ZEFIRO BOX

Plenum telescopico
in polistirene bianco anticondensa

PAG.14

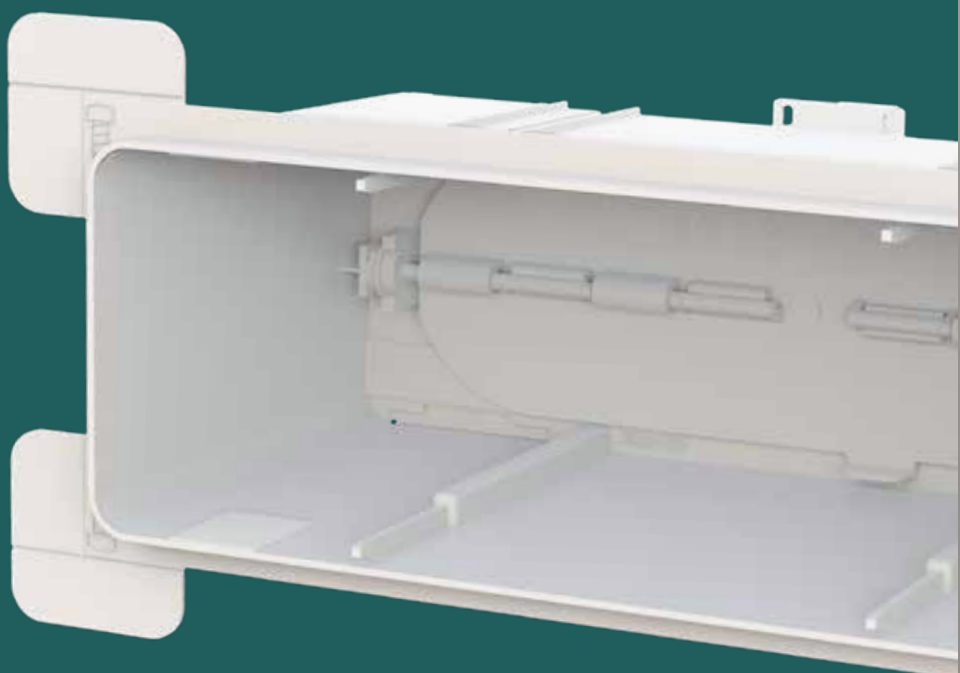

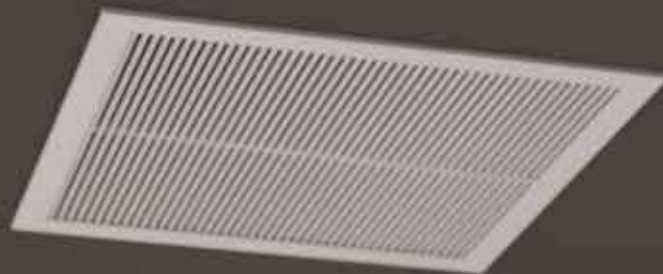

Realtà virtuale



BPAP

BOCCHETTA DI MANDATA / RIPRESA IN PLASTICA ABS BIANCA ANTICONDENSA



MADE IN ITALY

CARATTERISTICHE TECNICHE

- Cornice stampata in unico corpo realizzata in plastica ABS bianca anti UVA
- Alette regolabili a forma di goccia con interasse di 20 mm in ABS facilmente regolabili con movimento simultaneo
- Accoppiabile con plenum "ZEFIRO BOX" con fissaggio mediante clips

Le bocchette di mandata e ripresa in plastica ABS anticondensa garantiscono un'efficace **distribuzione dell'aria** e **prevedono la formazione di condensa** all'interno dei sistemi di climatizzazione.

Le bocchette sono di **facile installazione ed adattabili a diverse configurazioni di sistema**. La cornice delle bocchette è stampata in un unico corpo in **plastica ABS** di colore bianco anti UVA. La bocchetta è dotata di alette in plastica ABS che hanno una forma di goccia ed un **interasse di 20 mm**.

Le alette sono facilmente regolabili con movimento simultaneo.

La bocchetta è accoppiabile al plenum in plastica ABS "ZEFIRO BOX" mediante fissaggio con clips.

Ideale per ambienti di design



Immagine riferita al modello PWD100015

Fissaggio mediante clips

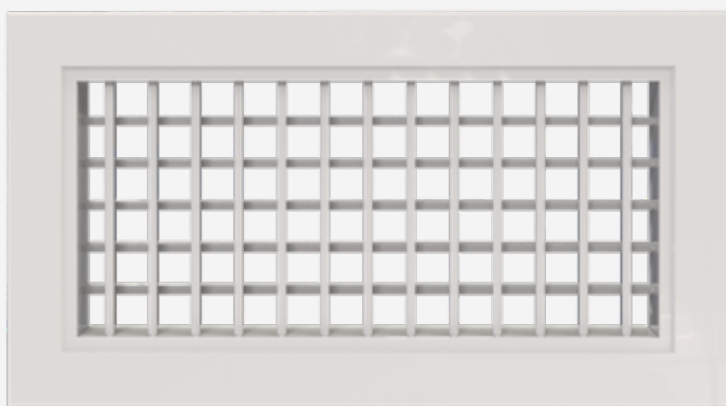
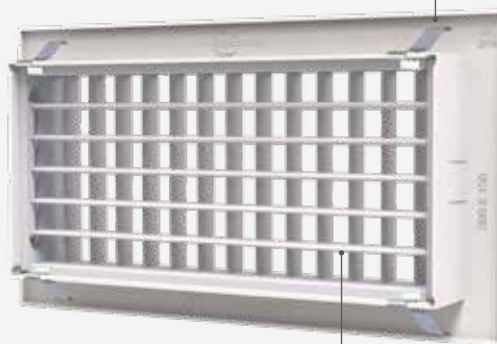

Alette regolabili

CODICE	DESCRIZIONE	DIM. ESTERNE CORNICE [mm]	FORO INSTALLAZIONE [mm]	DIMENSIONE INTERNA [mm]	PROF. COLLO POST. [mm]	U.M.	Multiplo d'ordine U.M.
PWD100015	BOCCHETTA BPAP 200X100	234 x 134	200 x 100	185 x 85	40	PZ	1
PWD100016	BOCCHETTA BPAP 300X100	334 x 134	300 x 100	285 x 85	40	PZ	1
PWD100014	BOCCHETTA BPAP 300X150	334 x 184	300 x 150	285 x 135	40	PZ	1
NEW PWD100035 *	BOCCHETTA BPAP 300X200	334 x 234	300 x 200	285 x 158	40	PZ	1
NEW PWD100034 *	BOCCHETTA BPAP 400X100	434 x 134	400 x 100	385 x 85	40	PZ	1
NEW PWD100032 *	BOCCHETTA BPAP 400X150	434 x 184	400 x 150	385 x 135	40	PZ	1
NEW PWD100033 *	BOCCHETTA BPAP 400X200	434 x 184	400 x 200	385 x 185	40	PZ	1
NEW PWD100031 *	BOCCHETTA BPAP 500X100	534 x 134	500 x 100	485 x 85	40	PZ	1
NEW PWD100024 *	BOCCHETTA BPAP 500X150	534 x 184	500 x 150	485 x 135	40	PZ	1
NEW PWD100025 *	BOCCHETTA BPAP 500X200	534 x 234	500 x 200	485 x 185	40	PZ	1

Listino 2026



* Disponibili da Luglio 2026

Modelli BPAP bocchetta di mandata / ripresa in plastica abs bianca anticondensa con setto centrale

CODICE	DESCRIZIONE	DIM. ESTERNE CORNICE [mm]	FORO INSTALLAZIONE [mm]	DIMENSIONE INTERNA [mm]	PROF. COLLO POST. [mm]	U.M.	Multiplo d'ordine U.M.
PWD100017	BOCCHETTA BPAP 400X100 - SETTO CENTRALE	434 x 134	400 x 100	385 x 85	40	PZ	1
PWD100018	BOCCHETTA BPAP 400X150 - SETTO CENTRALE	434 x 184	400 x 150	385 x 135	40	PZ	1

Per i lanci o per altri dati tecnici consultare scheda tecnica

TABELLE DI SELEZIONE RAPIDA *
in riferimento al livello di potenza sonora

200 x 100

Livello di potenza sonora ponderato A	Portata	Perdita di carico
LWA dB(A)	Q (m³/h)	Δp (Pa)
20 dB(A)	56,5	2,4
25 dB(A)	139,5	13,6
30 dB(A)	222,6	34,0

300 x 100

Livello di potenza sonora ponderato A	Portata	Perdita di carico
LWA dB(A)	Q (m³/h)	Δp (Pa)
30 dB(A)	90,2	2,9
35 dB(A)	188,1	10,6
40 dB(A)	285,9	23,1
45 dB(A)	383,8	40,2

300 x 150

Livello di potenza sonora ponderato A	Portata	Perdita di carico
LWA dB(A)	Q (m³/h)	Δp (Pa)
30 dB(A)	185,3	3,4
35 dB(A)	229,7	5,1
40 dB(A)	276,4	7,4
45 dB(A)	325,8	10,1
50 dB(A)	378,5	13,6

300 x 200

Livello di potenza sonora ponderato A	Portata	Perdita di carico
LWA dB(A)	Q (m³/h)	Δp (Pa)
30 dB(A)	137,0	0,9
35 dB(A)	204,5	2,0
40 dB(A)	276,0	3,7
45 dB(A)	352,0	6,1
50 dB(A)	433,2	9,4

400 x 100

Livello di potenza sonora ponderato A	Portata	Perdita di carico
LWA dB(A)	Q (m³/h)	Δp (Pa)
30 dB(A)	94,6	1,7
35 dB(A)	131,4	3,0
40 dB(A)	182,1	5,5
45 dB(A)	253,2	10,2
50 dB(A)	351,9	19,1

400 x 150

Livello di potenza sonora ponderato A	Portata	Perdita di carico
LWA dB(A)	Q (m³/h)	Δp (Pa)
30 dB(A)	150,8	1,5
35 dB(A)	184,6	2,2
40 dB(A)	223,7	3,0
45 dB(A)	271,3	4,3
50 dB(A)	329,6	6,2

400 x 200

Livello di potenza sonora ponderato A	Portata	Perdita di carico
LWA dB(A)	Q (m³/h)	Δp (Pa)
30 dB(A)	194,9	1,0
35 dB(A)	238,7	1,5
40 dB(A)	292,2	2,3
45 dB(A)	360,5	3,5
50 dB(A)	445,4	5,5

500 x 100

Livello di potenza sonora ponderato A	Portata	Perdita di carico
LWA dB(A)	Q (m³/h)	Δp (Pa)
30 dB(A)	217,1	4,8
35 dB(A)	281,7	7,7
40 dB(A)	348,6	11,5
45 dB(A)	420,1	16,5
50 dB(A)	497,6	22,7

500 x 150

Livello di potenza sonora ponderato A	Portata	Perdita di carico
LWA dB(A)	Q (m³/h)	Δp (Pa)
30 dB(A)	434,6	6,5
35 dB(A)	536,7	9,8
40 dB(A)	644,3	13,8
45 dB(A)	757,3	18,9
50 dB(A)	874,9	25,0

500 x 200

Livello di potenza sonora ponderato A	Portata	Perdita di carico
LWA dB(A)	Q (m³/h)	Δp (Pa)
30 dB(A)	411,9	2,9
35 dB(A)	503,9	4,4
40 dB(A)	628,2	6,8
45 dB(A)	807,6	11,4
50 dB(A)	998,2	17,5

* I dati del livello di potenza sonora ponderato sono stati rilevati utilizzando la bocchetta BPAP accoppiata al relativo plenum Tecnosystemi.

CARATTERISTICHE TECNICHE

- Realizzato in plastica PS (polistirene) anticondensa
- Serranda di taratura a farfalla regolabile
- Clips laterali per bloccaggio tubo
- Collarino posteriore telescopico per tubi flessibili di vari diametri
- Sui 4 lati esterni sono disposte delle alette per il fissaggio del plenum su cartongesso con viti o di appoggio su muro in mattone
- Bolla in dotazione eccetto modelli 200x100 e 300x100
- Fissaggio su cartongesso tramite viti autofilettanti sulle 4 alette laterali
- Clips laterali per bloccaggio tubo
- L'aggancio tra bocchetta e plenum con clips in polistirene
- Fissaggio sia su cartongesso che su muratura

Plenum in plastica PS (polistirene) dotato di attacco posteriore ovale regolabile che permette il collegamento di tubazioni flessibili di vari diametri.

Serranda di taratura a farfalla che permette il bilanciamento dei flussi d'aria in ambiente.

Sui 4 spigoli frontali sono disposte delle alette per il fissaggio del plenum con viti su cartongesso o per appoggio su muratura.

Clips in plastica permettono il fissaggio dei tubi flessibili su aggancio predisposto.

Accessorio: kit staffe telescopiche per fissaggio posteriore.

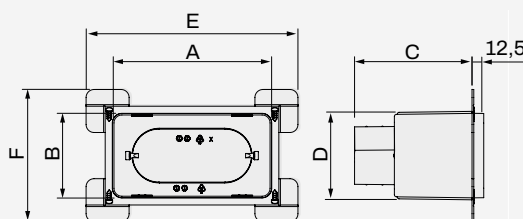

VELOCIZZI L'INSTALLAZIONE, RISPARMIANDO! STOP A FASCETTE O FILI DI FERRO PER STRINGERE IL TUBO AL COLLARINO

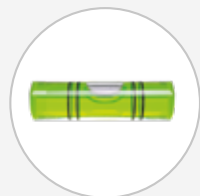
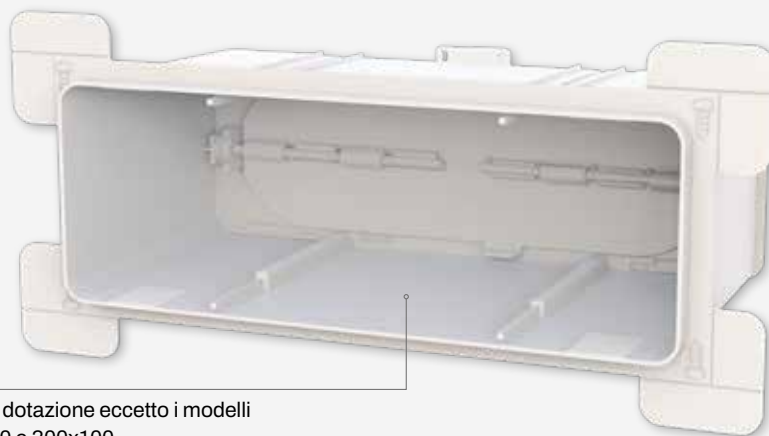

Bolla in dotazione eccetto i modelli 200x100 e 300x100

CODICE	DIMENSIONI [mm]							Ø COLLO PLENUM
	A	B	C	D	E	F		
PWD402430	200	100	150	110	270	170	125	
PWD402431	300	100	190	120	370	170	150 - 160 - 180 - 200	
PWD402433	300	150	190	160	370	215	150 - 160 - 180 - 200	
PWD402573	300	200	190	210	370	265	150 - 160 - 180 - 200	
PWD402432	400	100	190	120	470	170	150 - 160 - 180 - 200	
PWD402434	400	150	190	160	470	215	150 - 160 - 180 - 200	
PWD402572	400	200	190	210	470	265	150 - 160 - 180 - 200	
PWD402571	500	100	190	120	570	170	150 - 160 - 180 - 200	
PWD402440	500	150	190	160	570	215	150 - 160 - 180 - 200	
PWD402441	500	200	190	210	570	265	150 - 160 - 180 - 200	

Listino 2026



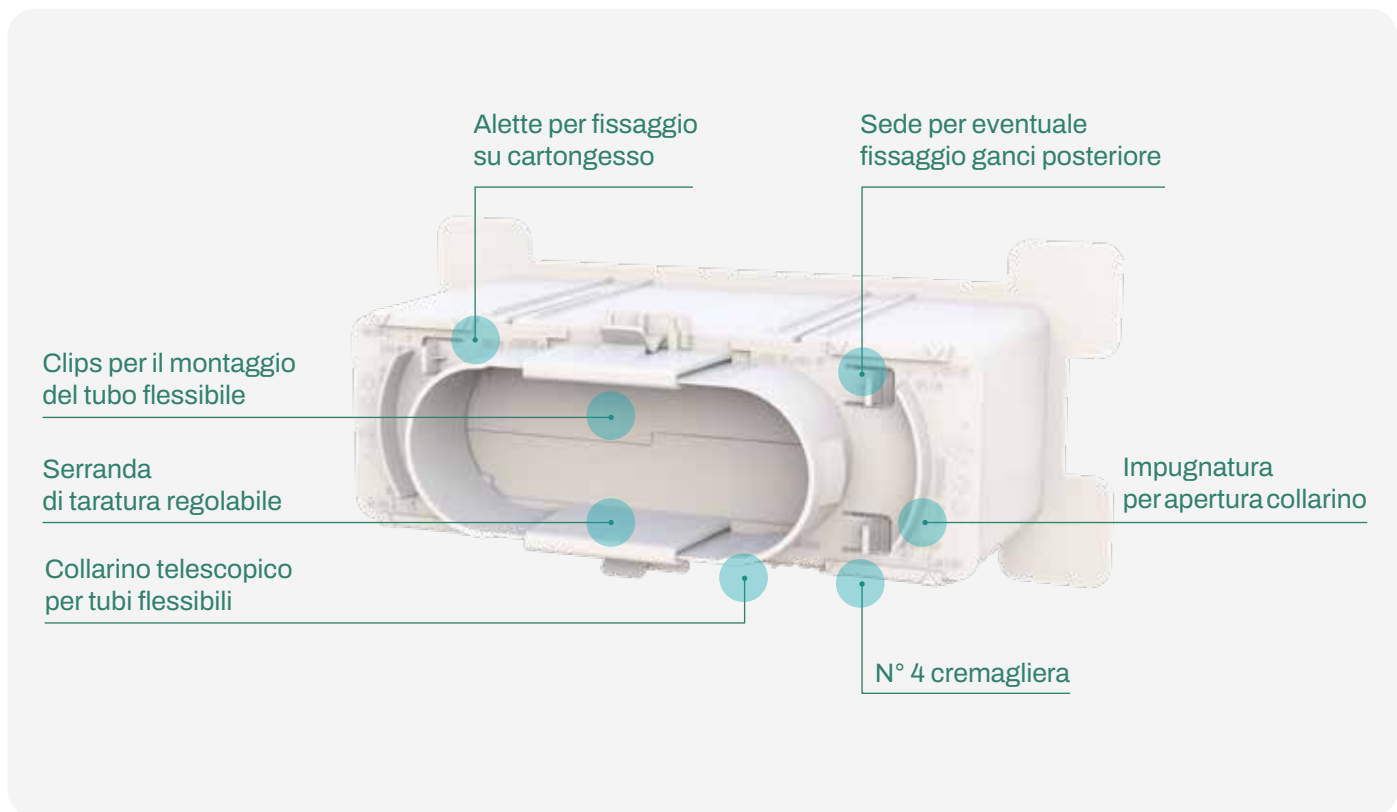

DETTAGLIO COLLARINO

DETTAGLIO COLLARINO POSTERIORE TELESCOPICO PER TUBI FLESSIBILI DI VARI DIAMETRI (150, 160, 180, 200)

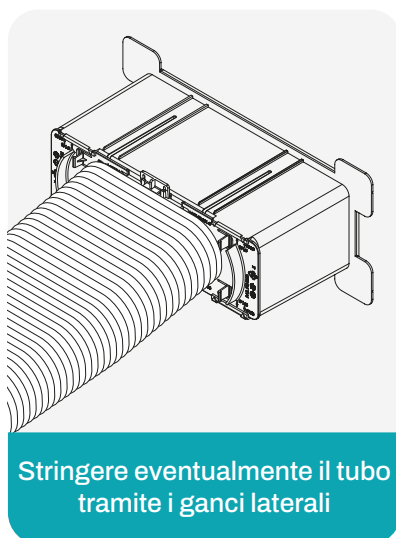
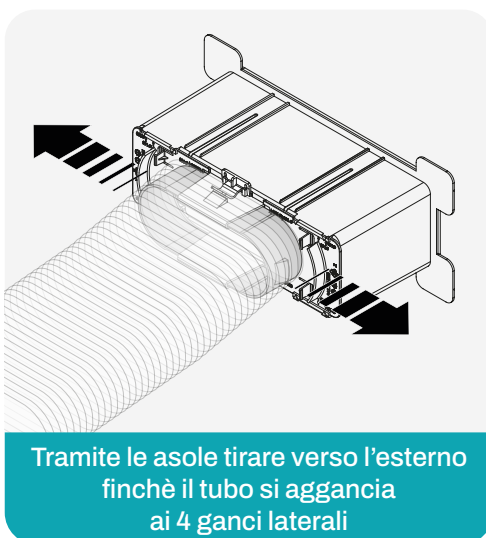
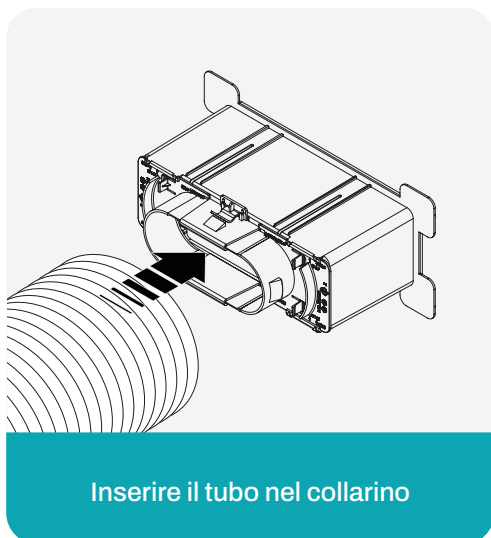



Esempio fissaggio su muratura al grezzo



Esempio fissaggio su muratura con intonaco



Esempio fissaggio su cartongesso



Esempio fissaggio su cartongesso con bocchetta modello BPAP

CODICE	DESCRIZIONE	U.M.	Multiplo d'ordine U.M.
PWD402430	PLENUM IN PS CON COLLARINO POSTERIORE TELESCOPICO PER BOCCHETTA 200X100	PZ	1
PWD402431	PLENUM IN PS CON COLLARINO POSTERIORE TELESCOPICO PER BOCCHETTA 300X100	PZ	1
PWD402433	PLENUM IN PS CON COLLARINO POSTERIORE TELESCOPICO PER BOCCHETTA 300X150	PZ	1
NEW PWD402573 *	PLENUM IN PS CON COLLARINO POSTERIORE TELESCOPICO PER BOCCHETTA 300X200	PZ	1
PWD402432	PLENUM IN PS CON COLLARINO POSTERIORE TELESCOPICO PER BOCCHETTA 400X100	PZ	1
PWD402434	PLENUM IN PS CON COLLARINO POSTERIORE TELESCOPICO PER BOCCHETTA 400X150	PZ	1
NEW PWD402572 *	PLENUM IN PS CON COLLARINO POSTERIORE TELESCOPICO PER BOCCHETTA 400X200	PZ	1
NEW PWD402571 *	PLENUM IN PS CON COLLARINO POSTERIORE TELESCOPICO PER BOCCHETTA 500X100	PZ	1
NEW PWD402440 *	PLENUM IN PS CON COLLARINO POSTERIORE TELESCOPICO PER BOCCHETTA 500X150	PZ	1
NEW PWD402441 *	PLENUM IN PS CON COLLARINO POSTERIORE TELESCOPICO PER BOCCHETTA 500X200	PZ	1
ACD600091	KIT STAFFE PER AIR BOX E ZEFIRO BOX	KIT	1

* Disponibili da Luglio 2026

PLENUM DIVISO PER BOCCHETTA DOPPIA DI MANDATA E RIPRESA

CARATTERISTICHE TECNICHE

- Realizzato in lamiera elettrozincata
- Coibentazione esterna in polietilene a celle chiuse: spessore 3 mm
- Dotato di due collari posteriori

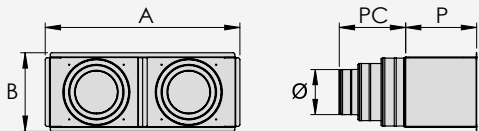

Listino 2026



DISPONIBILE A RICHIESTA

CODICE	PER BOCCHETTE	DIM. ESTERNE	DIAM. COLLARINO	PROF. PLENUM	PR. COLLO PLENUM	U.M.	Multiplo d'ordine U.M.
	[mm]	A x B [mm]	Ø [mm]	P [mm]	PC [mm]		
11175400	432 x 182	410 x 160	CIR.2 x 100/125/150	160	142	PZ	1
11175410	432 x 232	410 x 210	CIR.2 x 100/125/150	160	142	PZ	1
11175420	632 x 182	610 x 160	CIR.2 x 100/125/150	160	142	PZ	1
11175430	632 x 232	610 x 210	CIR.2 x 150/200	160	100	PZ	1
11175450	832 x 232	810 x 210	CIR.2 x 150/200	160	100	PZ	1
11175460	1032 x 182	1010 x 160	CIR.2x 100/125/150	160	142	PZ	1
11175470	1032 x 232	1010 x 210	CIR.2x 150/200	160	100	PZ	1

*COMPRESA COIBENTAZIONE

PPA PLENUM IN PLASTICA ABS BIANCA ANTICONDENSA

CARATTERISTICHE TECNICHE

- Realizzato in ABS anticondensa
- Serranda di taratura a farfalla regolabile
- L'aggancio tra bocchetta e plenum con clips in acciaio
- Collarino posteriore telescopico per tubi flessibili di vari diametri
- Con serranda di taratura
- Sui 4 lati esterni dispone di agganci dove possono essere installate le staffe per il bloccaggio del plenum su cartongesso o canali in PAL



Listino 2026



PROF. PLENUM	160 [mm]
PROF. COLLO PLENUM	50 [mm]

CODICE	DESCRIZIONE	DIMENSIONI [mm]		U.M.	Multiplo d'ordine U.M.
		PLENUM	Ø COLLO PLENUM		
PWC400013	PLENUM IN ABS CON COLLARINO POSTERIORE TELESCOPICO PER BOCCHETTA 500X150	152x501	160-200-250	PZ	1
PWC400014	PLENUM IN ABS CON COLLARINO POSTERIORE TELESCOPICO PER BOCCHETTA 500X200	202x501	200-250	PZ	1

BPA

BOCCHETTA DI MANDATA / RIPRESA IN PLASTICA ABS BIANCA ANTICONDENSA

CARATTERISTICHE TECNICHE

- Cornice stampata in unico corpo realizzata in plastica ABS bianca anti-UVA
- Alette regolabili a forma di goccia con interasse di 20 mm in ABS classe vo facilmente regolabili con movimento simultaneo
- Accoppiabile con plenum "PPA" con fissaggio mediante clips

Listino 2026



Anticondensa

CODICE	DESCRIZIONE	DIMENSIONI [mm]				U.M.	 Multiplo d'ordine U.M.
		ESTERNE CORNICE	FORO INSTALLAZ.	COLLO POST.	PROF. COLLO POST.		
11160325	BOCCHETTA IN ABS BIANCA - 500x150	533 x 183	500 x 150	485 x 135	41	PZ	1
11160330	BOCCHETTA IN ABS BIANCA - 500x200	533 x 233	500 x 200	485 x 185	41	PZ	1

PORTATE D'ARIA BOCCHETTA IN PLASTICA ABS

- **Velocità terminale vt:** 0,25 m/s, $\Delta t = -10^\circ\text{C}$, distanza dal soffitto 300 mm,
- **Pressione indicata:** pressione statica Δps (pa) con serranda aperta 100%
- **Rumore:** livello di pressione sonora L_p db(a) con assorbimento della camera uguale a 10 db, i lanci indicati sono per un'inclinazione delle alette $\alpha = 0^\circ$. per distanze d'installazione comprese tra i 400 mm ed i 600 mm, le alette devono essere inclinate di $\alpha = 15^\circ$ verso il soffitto.
- **Coefficiente di correzione per lancio:** con $\Delta t 0^\circ\text{C}$ condizione isoterma, moltiplicare il lancio indicato per 1,1; con $\Delta t +10^\circ\text{C}$ condizione invernale, moltiplicare il lancio indicato per 1,2. i lanci cambiano al variare dell'angolo di deflessione delle alette. per angoli diversi da 0° moltiplicare il lancio per il valore k indicato in tabella.

α°	k
15	0,97
45	0,71
60	0,50

DIMENSIONI	PORTATA [m ³ /h]	LANCIO T [m]	Δps [Pa]	L_p dB[A]	Sez. front. [m ²]
500 x 150	400	5,8	1,2	< 20	0,053
500 x 150	500	7,2	1,9	< 20	0,053
500 x 150	600	8,7	2,8	24	0,053
500 x 150	700	10,1	3,8	29	0,053
500 x 150	800	11,5	5,0	33	0,053
500 x 200	500	6,4	1,0	< 20	0,076
500 x 200	600	7,6	1,4	< 20	0,076
500 x 200	700	8,9	1,9	20	0,076
500 x 200	800	10,2	2,4	24	0,076
500 x 200	900	11,4	3,1	27	0,076
500 x 200	1000	12,7	3,8	30	0,076
500 x 200	1100	14,0	4,6	33	0,059
500 x 200	1200	15,2	5,5	36	0,076
500 x 200	1300	16,5	6,4	38	0,076
500 x 200	1400	17,8	7,5	41	0,076

Nota: i dati in tabella si riferiscono alle seguenti condizioni:
velocità terminale $v_e = 0,25$ m/s, at -10°C , distanza dal soffitto 300 mm

BOCCHETTA DI MANDATA IN ALLUMINIO ANODIZZATO

CARATTERISTICHE TECNICHE

- Realizzata in alluminio anodizzato
- Fissaggio a mezzo clips
- Alette orizzontali e verticali regolabili singolarmente
- Predisposte per il montaggio della serranda di taratura
- Per installazione a parete

Le bocchette vengono applicate su tutti gli impianti di condizionamento, riscaldamento e ricircolo d'aria, che richiedono la regolazione della portata d'aria, dell'estensione e della direzione del getto. **Il fissaggio a mezzo clips non visibili consente un'applicazione esteticamente valida.**

Le bocchette sono costituite da una cornice e da un doppio filare di alette orizzontali e verticali **regolabili singolarmente.**

Per i plenum vedi pag. 21



Listino 2026



SELEZIONE RAPIDA PORTATA D'ARIA

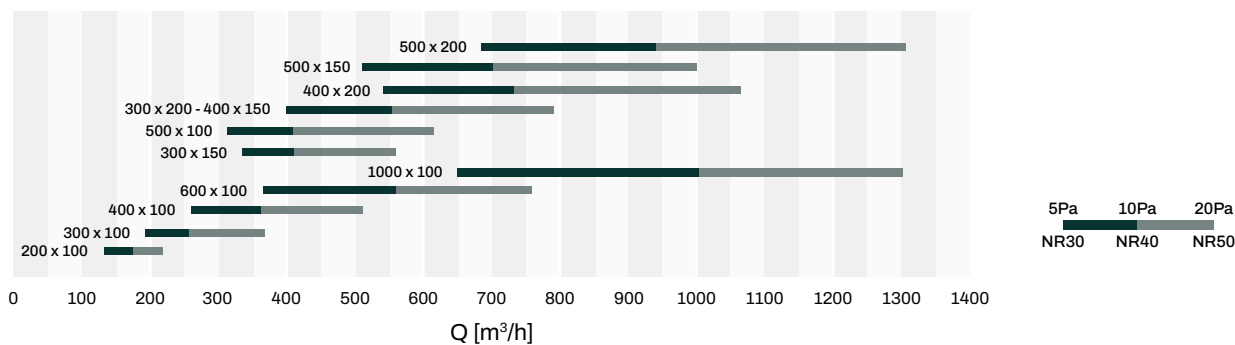

CODICE	DESCRIZIONE	DIMENSIONI [mm]			LANCIOT [mt]		U.M	Multiplo d'ordine
		ESTERNE CORNICE	COLLO POST.	PROF.COLLO POST.	Min.	Max.		
W11161500	BOCCHETTA DI MANDATA IN ALLUMINIO ANODIZZATO - 200x100	236 x 136	190 x 90	40	2,4	4,8	PZ	1
W11161505	BOCCHETTA DI MANDATA IN ALLUMINIO ANODIZZATO - 300x100	336 x 136	290 x 90	40	3,1	6	PZ	1
W11161510	BOCCHETTA DI MANDATA IN ALLUMINIO ANODIZZATO - 400x100	436 x 136	390 x 90	40	3,5	7,2	PZ	1
PWC100053	BOCCHETTA DI MANDATA IN ALLUMINIO ANODIZZATO - 500x100	536 x 136	490 x 90	40	4	8	PZ	1
PWC100018	BOCCHETTA DI MANDATA IN ALLUMINIO ANODIZZATO - 600x100	636 x 136	590 x 90	40	4,5	8,9	PZ	1
PWC100019	BOCCHETTA DI MANDATA IN ALLUMINIO ANODIZZATO - 1000x100	1036 x 136	990 x 90	40	5,8	11,6	PZ	1
W11161512	BOCCHETTA DI MANDATA IN ALLUMINIO ANODIZZATO - 300x150	336 x 186	290 x 140	40	3,8	7,5	PZ	1
W11161515	BOCCHETTA DI MANDATA IN ALLUMINIO ANODIZZATO - 300x200	336 x 236	290 x 190	40	4,5	8,9	PZ	1
W11161519	BOCCHETTA DI MANDATA IN ALLUMINIO ANODIZZATO - 400x150	436 x 186	390 x 140	40	4,5	8,9	PZ	1
W11161520	BOCCHETTA DI MANDATA IN ALLUMINIO ANODIZZATO - 400x200	436 x 236	390 x 190	40	5,1	10,4	PZ	1
W11161521	BOCCHETTA DI MANDATA IN ALLUMINIO ANODIZZATO - 500x150	536 x 186	490 x 140	40	5	10	PZ	1
W11161522	BOCCHETTA DI MANDATA IN ALLUMINIO ANODIZZATO - 500x200	536 x 236	490 x 190	40	5,8	11,6	PZ	1

BOCCHETTA DI MANDATA IN ALLUMINIO VERNICIATO BIANCO

CARATTERISTICHE TECNICHE

- Realizzata in alluminio verniciato bianco
- Fissaggio a mezzo clips
- Alette orizzontali e verticali regolabili singolarmente
- Predisposte per il montaggio della serranda di taratura
- Per installazione a parete



Per i plenum vedi pag. 21

SELEZIONE RAPIDA PORTATA D'ARIA

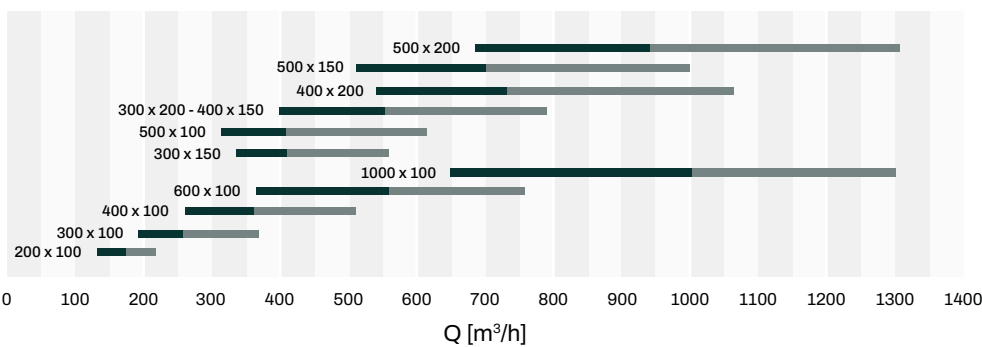

Listino 2026



5Pa 10Pa 20Pa
NR30 NR40 NR50

CODICE	DESCRIZIONE	DIM. ESTERNE CORNICE [mm]	DIM. COLLO POST. [mm]	PROF. COLLO POST. [mm]	LANCIO T [mt]		U.M	Multiplo d'ordine
					Min.	Max.		
WB11161500	BOCCHETTA DI MANDATA IN ALLUMINIO VERNICIATO BIANCO - 200x100	236 x 136	190 x 90	40	2,4	4,8	PZ	1
WB11161505	BOCCHETTA DI MANDATA IN ALLUMINIO VERNICIATO BIANCO - 300x100	336 x 136	290 x 90	40	3,1	6	PZ	1
WB11161510	BOCCHETTA DI MANDATA IN ALLUMINIO VERNICIATO BIANCO - 400x100	436 x 136	390 x 90	40	3,5	7,2	PZ	1
PWC100049	BOCCHETTA DI MANDATA IN ALLUMINIO VERNICIATO BIANCO - 500x100	536 x 136	490 x 90	40	4	8	PZ	1
PWC100020	BOCCHETTA DI MANDATA IN ALLUMINIO VERNICIATO BIANCO - 600x100	636 x 136	590 x 90	40	4,5	8,9	PZ	1
PWC100021	BOCCHETTA DI MANDATA IN ALLUMINIO VERNICIATO BIANCO - 1000x100	1036 x 136	990 x 90	40	5,8	11,6	PZ	1
WB11161512	BOCCHETTA DI MANDATA IN ALLUMINIO VERNICIATO BIANCO - 300x150	336 x 186	290 x 140	40	3,8	7,5	PZ	1
WB11161515	BOCCHETTA DI MANDATA IN ALLUMINIO VERNICIATO BIANCO - 300x200	336 x 236	290 x 190	40	4,5	8,9	PZ	1
WB11161519	BOCCHETTA DI MANDATA IN ALLUMINIO VERNICIATO BIANCO - 400x150	436 x 186	390 x 140	40	4,5	8,9	PZ	1
WB11161520	BOCCHETTA DI MANDATA IN ALLUMINIO VERNICIATO BIANCO - 400x200	436 x 236	390 x 190	40	5,1	10,4	PZ	1
WB11161521	BOCCHETTA DI MANDATA IN ALLUMINIO VERNICIATO BIANCO - 500x150	536 x 186	490 x 140	40	5	10	PZ	1
WB11161522	BOCCHETTA DI MANDATA IN ALLUMINIO VERNICIATO BIANCO - 500x200	536 x 236	490 x 190	40	5,8	11,6	PZ	1

PROFILO DI MONTAGGIO PER BOCCHETTE

La scelta dei profili necessari al fissaggio della bocchetta in un canale in pal, lamiera o cartongesso, viene effettuata in modo semplice e veloce. Se ad esempio si deve utilizzare una bocchetta di mandata con foro di installazione pari a 200x100 mm, si dovranno ordinare i seguenti codici:

- N° 2 profili cod. 11161260 (l. 100 mm)
- N° 2 profili cod. 11161262 (l. 200 mm)



ESEMPIO CONTROTELAIO 200 x 100

Listino 2026



CODICE	LUNG. [mm]
11161260	100
11161261	150
11161262	200
11161263	300
11161264	400
11161265	500
11161266	600
PWC100009	1000

CARATTERISTICHE TECNICHE

- Realizzato in lamiera zincata
- Rivestimento esterno in polietilene a celle chiuse
- Fori pretranciati (superiore, inferiore, laterale)
- Collarino per attacchi tubo in dotazione (in tabella elenco abbinamenti possibili).

Plenum coibentato universale predisposto per 3 ingressi in lamiera zincata realizzato con isolamento esterno in polietilene a celle chiuse di spessore 3 mm.

Per modelli collarini vedere pag. 229/230

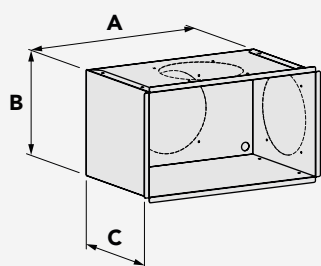

Listino 2026



CODICE	DESCRIZIONE	DIM. BOCCHETTE [mm]	DIM. ESTERNE PLENUM AxB [mm]	PROF. PLENUM C [mm]	FORO PRE-TRANCIO [mm]	COLLARE POST. MOD.	COLLARE SUP./INF. MOD.	COLLARE LAT. (DX-SX) MOD.	U.M.	Multiplo d'ordine U.M.
PWD100003	PLENUM COIBENTATO CON 3 INGRESSI PREDISPOSTI PER COLLARINI MOD.C3 Ø125/150 PER BOCCHETTA 200x100	236 x 136	210 x 110	205	150	C3 OVALE Ø 125-150	C3 OVALE Ø 125-150	C3 OVALE Ø 125-150	PZ	1
PWD100004	PLENUM COIBENTATO CON 3 INGRESSI PREDISPOSTI PER COLLARINI MOD.C3 Ø125/150 PER BOCCHETTA 300x100	336 x 136	310 x 110	205	150	C3 OVALE Ø 125-150	C3 OVALE Ø 125-150	C3 OVALE Ø 125-150	PZ	1
PWD100006	PLENUM COIBENTATO CON 3 INGRESSI PREDISPOSTI PER COLLARINI MOD.C3 Ø125/150 PER BOCCHETTA 400x100	436 x 136	410 x 110	205	150	C3 OVALE Ø 125-150	C3 OVALE Ø 125-150	C3 OVALE Ø 125-150	PZ	1
PWD100009	PLENUM COIBENTATO CON 3 INGRESSI PREDISPOSTI PER COLLARINI MOD.C3 Ø125/150 PER BOCCHETTA 500x100	536 x 136	510 x 110	205	150	C3 OVALE Ø 125-150	C3 OVALE Ø 125-150	C3 OVALE Ø 125-150	PZ	1
PWD400080	PLENUM COIBENTATO CON 3 INGRESSI PREDISPOSTI PER COLLARINI MOD.C3 Ø125/150 PER BOCCHETTA 600x100	636 x 136	610 x 110	205	150	C3 OVALE Ø 125-150	C3 OVALE Ø 125-150	C3 OVALE Ø 125-150	PZ	1
PWD400081	PLENUM COIBENTATO CON 3 INGRESSI PREDISPOSTI PER COLLARINI MOD.C3 Ø125/150 PER BOCCHETTA 1000x100	1036 x 136	1010 x 110	205	150	C3 OVALE Ø 125-150	C3 OVALE Ø 125-150	C3 OVALE Ø 125-150	PZ	1
PWD100005	PLENUM COIBENTATO CON 3 INGRESSI PREDISPOSTI PER COLLARINI MOD.E5 Ø150 PER BOCCHETTA 300x150	336 x 186	310 x 160	205	150	E5 Ø 150	E5 Ø 150	E5 Ø 150	PZ	1
PWD100001	PLENUM COIBENTATO CON 3 INGRESSI PREDISPOSTI PER COLLARINI MOD.E5 Ø150 PER BOCCHETTA 400x150	436 x 186	410 x 160	205	150	E5 Ø 151	E5 Ø 150	E5 Ø 150	PZ	1
PWD100010	PLENUM COIBENTATO CON 3 INGRESSI PREDISPOSTI PER COLLARINI MOD.E5 Ø150 PER BOCCHETTA 500x150	536 x 186	510 x 160	205	150	N°2 x E5 Ø 150	N°2 x E5 Ø 150	E5 Ø 150	PZ	1
PWD400222	PLENUM COIBENTATO CON 3 INGRESSI PREDISPOSTI PER COLLARINI MOD.E5 Ø150 PER BOCCHETTA 1000x150	1036 x 186	1010 x 110	205	150	N°2 x E5 Ø 150	N°2 x E5 Ø 150	E5 Ø 150	PZ	1
PWD100007	PLENUM COIBENTATO CON 3 INGRESSI PREDISPOSTI PER COLLARINI MOD.B2 Ø150/200 PER BOCCHETTA 300x200	336 x 236	310 x 210	205	200	B2 Ø 150-200	B2 Ø 150-200	B2 Ø 150-200	PZ	1
PWD100008	PLENUM COIBENTATO CON 3 INGRESSI PREDISPOSTI PER COLLARINI MOD.B2 Ø150/200 PER BOCCHETTA 400x200	436 x 186	410 x 210	205	200	B2 Ø 150-200	B2 Ø 150-200	B2 Ø 150-200	PZ	1
PWD100002	PLENUM COIBENTATO CON 3 INGRESSI PREDISPOSTI PER COLLARINI MOD.B2 Ø150/200 PER BOCCHETTA 500x200	536 x 186	510 x 210	205	200	N°2 x B2 Ø 150-200	N°2 x B2 Ø 150-200	B2 Ø 150-200	PZ	1
PWD400311	PLENUM COIBENTATO CON 3 INGRESSI PREDISPOSTI PER COLLARINI MOD.B2 Ø150/200 PER BOCCHETTA 500x300	536 x 236	510 x 310	205	200	N°2 x B2 Ø 150-200	N°2 x B2 Ø 150-200	B2 Ø 150-200	PZ	1

PLENUM COIBENTATO CON 3 INGRESSI PREDISPOSTI PER COLLARINI Ø150 / Ø200

MADE IN ITALY

NEW

CARATTERISTICHE TECNICHE

- Realizzato in lamiera zincata
- Rivestimento esterno in polietilene a celle chiuse
- Fori pretranciati (superiore, inferiore, laterale)
- Collarino per attacchi tubo Ø150 / Ø200 in dotazione

Plenum coibentato universale predisposto per 3 ingressi in lamiera zincata realizzato con isolamento esterno in polietilene a celle chiuse di spessore 3 mm.

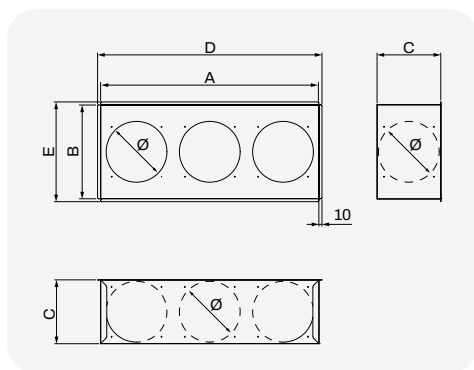

Plenum adatto per griglia di ripresa a pag. 34



Listino 2026



CODICE	DESCRIZIONE	DIMENSIONI [mm]						U.M.	Multiplo d'ordine U.M.
		A	B	C	D	E	Ø		
PWD402525	PLENUM COIBENTATO CON 3 INGRESSI PREDISPOSTI PER COLLARINI MOD. B2 150-200 - 700x300	700	300	205	720	320	195	PZ	1
PWD402526	PLENUM COIBENTATO CON 3 INGRESSI PREDISPOSTI PER COLLARINI MOD. B2 Ø150/200 PER BOCCHETTA 800x300	800	300	205	820	320	195	PZ	1
PWD402527	PLENUM COIBENTATO 3 INGRESSI PER BOCCHETTA 1000x300 PREDISPOSTI PER COLLARINI MOD. B2 - Ø150/200	1000	300	205	1020	320	195	PZ	1
PWD402528	PLENUM COIBENTATO CON 3 INGRESSI PREDISPOSTI PER COLLARINI MOD. B2 Ø150/200 PER BOCCHETTA 1000x400	1000	400	205	1020	420	195	PZ	1

CARATTERISTICHE TECNICHE

- Realizzato in lamiera zincata
- Rivestimento esterno in polietilene a celle chiuse
- Fori pretranciati (superiore, inferiore, laterale)
- Collarino per attacchi tubo in dotazione (in tabella elenco abbinamenti possibili).
- Fori pretranciati per VMC
- Connettori per tubo flessibile VMC Ø92 / Ø75 su richiesta

Plenum coibentato universale predisposto per 3 ingressi in lamiera zincata realizzato con isolamento esterno in polietilene a celle chiuse di spessore 3 mm.

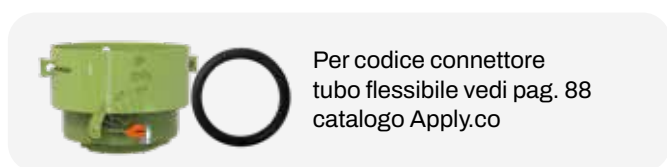
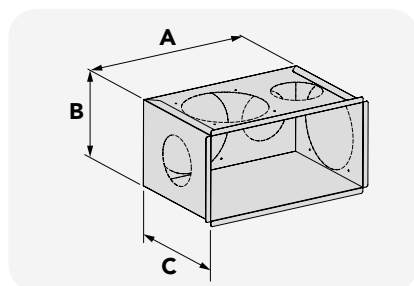

Listino 2026



CODICE	DESCRIZIONE	DIM. BOCCHETTE	DIM. ESTERNE PLENUM	PROF. PLENUM	FORO PRE-TRANCIO	COLLARE POST.	COLLARE SUP. / INF.	COLLARE LAT. (DX-SX)	U.M.	Multiplo d'ordine U.M.
		[mm]	AxB [mm]	C [mm]	[mm]	MOD.	MOD.	MOD.		
PWD402579	PLENUM COIBENTATO MULTIINGRESSO 3x E5 Ø150 + 3x Ø75/Ø92 - 400x150	432 x 182	410 x 160	205	150	E5 Ø 150	E5 Ø 150	E5 Ø 150	PZ	1
PWD402580	PLENUM COIBENTATO MULTIINGRESSO 3x C3 Ø125-150 + 3x Ø75/Ø92 - 200x100	232 x 132	210 x 110	205	150	C3 OVALE Ø 125-150	C3 OVALE Ø 125-150	C3 OVALE Ø 125-150	PZ	1
PWD402581	PLENUM COIBENTATO MULTIINGRESSO 3x C3 Ø125-150 + 3x Ø75/Ø92 - 300x100	332 x 132	310 x 110	205	150	C3 OVALE Ø 125-150	C3 OVALE Ø 125-150	C3 OVALE Ø 125-150	PZ	1
PWD402582	PLENUM COIBENTATO MULTIINGRESSO 3x E5 Ø150 + 3x Ø75/Ø92 - 300x150	332 x 182	310 x 160	205	150	E5 Ø 150	E5 Ø 150	E5 Ø 150	PZ	1
PWD402583	PLENUM COIBENTATO MULTIINGRESSO 3x C3 Ø125-150 + 3x Ø75/Ø92 - 400x100	432 x 132	410 x 110	205	150	C3 OVALE Ø 125-150	C3 OVALE Ø 125-150	C3 OVALE Ø 125-150	PZ	1

SERRANDA DI TARATURA PER BOCCHETTE DI MANDATA E ALLUMINIO

Serranda di taratura prodotta completamente in alluminio, con regolazione di chiusura e apertura ad alette tramite cacciavite. Consigliata per installazioni dove si desidera regolare il flusso dell'aria.

CODICE	PER BOCCHETTE [mm]	DATI DIMENSIONALI [mm]			U.M.	Multiplo d'ordine U.M.
		A	B	C		
W11161560	200 x 100	185	80	50	PZ	1
W11161561	300 x 100	285	80	50	PZ	1
W11161568	300 x 150	285	130	50	PZ	1
W11161563	300 x 200	285	180	50	PZ	1
W11161562	400 x 100	385	80	50	PZ	1
W11161559	400 x 150	385	130	50	PZ	1
W11161564	400 x 200	385	180	50	PZ	1
PWC100054	500 x 100	485	80	50	PZ	1
W11161569	500 x 150	485	130	50	PZ	1
W11161548	500 x 200	485	180	50	PZ	1
PWC100026	600 x 100	585	80	50	PZ	1
PWC100027	1000 x 100	985	80	50	PZ	1

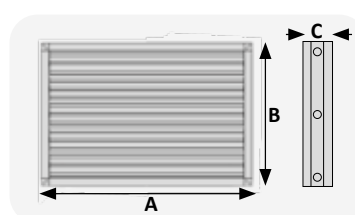

Listino 2026



Per tipologia bocchette vedere pag. 19-20

BOCCHETTA DI MANDATA LINEARE IN ALLUMINIO ANODIZZATO CON CORNICE AD ALETTE FISSE DIRITTE

CARATTERISTICHE TECNICHE

- Alette fisse diritte a passo 12,5 mm
- Fissaggio a mezzo clips
- Angolo di inclinazione a 0°
- Finitura alluminio anodizzato argento
- Per installazione a parete

Bocchette dotate di alette fisse con angolo di inclinazione a 0°. **Vengono utilizzate in mandata su sistemi di condizionamento o ventilazione, installazione a parete, su fancoil oppure su mobiletti di copertura di ventilconvettori.**

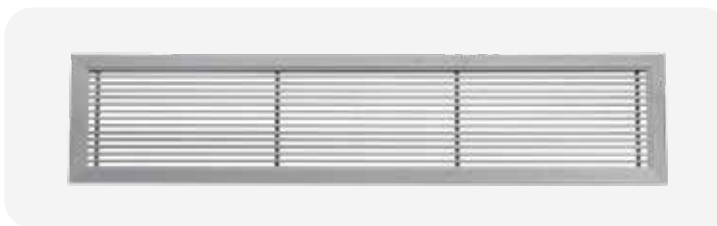

Listino 2026



CODICE	DESCRIZIONE	DIMENSIONI [mm]				PORTATA [m³/h]	U.M.	Multiplo d'ordine U.M.
		ESTERNO CORNICE	COLLO POST.	FORO INSTALL.	PROF. COLLO POST.			
11175100	BOCCHETTA LINEARE IN ALLUMINIO ANODIZZATO CON CORNICE AD ALETTE FISSE DIRITTE - 300x100	335 x 135	285 x 85	300 x 100	45	80 - 160	PZ	1
11175105	BOCCHETTA LINEARE IN ALLUMINIO ANODIZZATO CON CORNICE AD ALETTE FISSE DIRITTE - 400x100	435 x 135	285 x 85	400 x 100	45	130 - 260	PZ	1
11175110	BOCCHETTA LINEARE IN ALLUMINIO ANODIZZATO CON CORNICE AD ALETTE FISSE DIRITTE - 500x100	538 x 138	488 x 88	500 x 100	45	180 - 380	PZ	1
11175115	BOCCHETTA LINEARE IN ALLUMINIO ANODIZZATO CON CORNICE AD ALETTE FISSE DIRITTE - 600x100	635 x 135	585 x 85	600 x 100	45	250 - 490	PZ	1
11175120	BOCCHETTA LINEARE IN ALLUMINIO ANODIZZATO CON CORNICE AD ALETTE FISSE DIRITTE - 800x100	835 x 135	785 x 85	800 x 100	45	350 - 720	PZ	1

BOCCHETTA DI MANDATA LINEARE IN ALLUMINIO VERNICIATO BIANCO OPACO CON CORNICE AD ALETTE FISSE INCLINATE A 15°

NEW

CARATTERISTICHE TECNICHE

- Alette fisse a passo 12,5 mm
- Fissaggio a mezzo clips
- Angolo di inclinazione a 15°
- Finitura alluminio anodizzato verniciata bianca opaca
- Per installazione a parete

Bocchette dotate di alette fisse con angolo di inclinazione a 15°. **Vengono utilizzate in mandata su sistemi di condizionamento o ventilazione, installazione a parete, su fancoil oppure su mobiletti di copertura di ventilconvettori.**



Listino 2026



CODICE	DESCRIZIONE	DIMENSIONI [mm]				PORTATA [m³/h]	U.M.	Multiplo d'ordine U.M.
		ESTERNO CORNICE	COLLO POST.	FORO INSTALL.	PROF. COLLO POST.			
PWC100106	BOCCHETTA LINEARE IN ALLUMINIO VERNICIATO BIANCO OPACO CON CORNICE AD ALETTE FISSE INCLINATE A 15° - 300x150	335 x 185	285 x 135	300 x 150	40	160 - 330	PZ	1
PWC100107	BOCCHETTA LINEARE IN ALLUMINIO VERNICIATO BIANCO OPACO CON CORNICE AD ALETTE FISSE INCLINATE A 15° - 300x200	335 x 235	285 x 185	300 x 200	40	250 - 500	PZ	1
PWC100108	BOCCHETTA LINEARE IN ALLUMINIO VERNICIATO BIANCO OPACO CON CORNICE AD ALETTE FISSE INCLINATE A 15° - 400x150	435 x 185	385 x 135	400 x 150	40	250 - 500	PZ	1
PWC100109	BOCCHETTA LINEARE IN ALLUMINIO VERNICIATO BIANCO OPACO CON CORNICE AD ALETTE FISSE INCLINATE A 15° - 400x200	435 x 235	385 x 185	400 x 200	40	360 - 730	PZ	1
PWC100110	BOCCHETTA LINEARE IN ALLUMINIO VERNICIATO BIANCO OPACO CON CORNICE AD ALETTE FISSE INCLINATE A 15° - 500x150	535 x 185	485 x 135	500 x 150	40	330 - 680	PZ	1
PWC100111	BOCCHETTA LINEARE IN ALLUMINIO VERNICIATO BIANCO OPACO CON CORNICE AD ALETTE FISSE INCLINATE A 15° - 500x200	535 x 235	485 x 185	500 x 200	40	470 - 970	PZ	1
PWC100112	BOCCHETTA LINEARE IN ALLUMINIO VERNICIATO BIANCO OPACO CON CORNICE AD ALETTE FISSE INCLINATE A 15° - 600x200	635 x 235	585 x 185	600 x 200	40	590 - 1200	PZ	1
PWC100113	BOCCHETTA LINEARE IN ALLUMINIO VERNICIATO BIANCO OPACO CON CORNICE AD ALETTE FISSE INCLINATE A 15° - 800x200	835 x 235	785 x 185	800 x 200	40	810 - 1660	PZ	1

BOCCHETTA DI MANDATA IN ALLUMINIO VERNICIATO BIANCO PER UNITÀ CANALIZZATA A BASSA PREVALENZA

CARATTERISTICHE TECNICHE

- Realizzata in alluminio verniciato bianco
- Fissaggio a mezzo di clips /calamita
- Alette orizzontali e verticali regolabili singolarmente

La bocchetta di mandata può essere installata su plenum, canali rettangolari o a parete.

È costituita da un doppio filare di alette orizzontali e verticali regolabili singolarmente.

Listino 2026

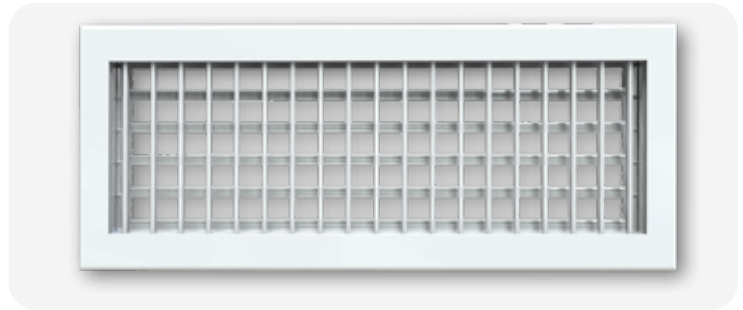

CODICE	SELEZIONE RAPIDA PORTATA D'ARIA					
	PORTATA MIN. [m³/h]		LWA dB[A]		Dp' [Pa]	
	MIN	MAX	MIN	MAX	MIN	MAX
PWC100096	580	1160	30	48	5	20
PWC100097	780	1570	31	50	5	20
PWC100098	990	1970	32	51	5	20
PWC100099	1320	2640	34	52	5	20
PWC100066	1320	2640	34	52	5	20
PWC100043	510	1030	29	48	5	20

CODICE	SELEZIONE RAPIDA PORTATA D'ARIA					
	PORTATA MIN. [m³/h]		LWA dB[A]		Dp' [Pa]	
	MIN	MAX	MIN	MAX	MIN	MAX
PWC100044	650	1300	30	49	5	20
PWC100055	1500	2100	33	51	5	20
PWC100057	1190	2370	33	52	5	20
PWC100058	680	1360	30	49	5	20
PWC100059	380	760	28	46	5	20
PWC100060	680	1360	30	49	5	20
PWC100062	510	1030	29	48	5	20

CODICE	DESCRIZIONE	DIMENSIONI [mm]			LANCIO T [mt]	U.M.	 Multiplo d'ordine U.M.
		ESTERNE CORNICE	COLLO POST.	PROF. COLLO POST.			
PWC100096	BOCCHETTA DI MANDATA FORO 665x160 IN ALLUMINIO VERNICIATO BIANCO PER UNITÀ CANALIZ. A BASSA PREVALENZA	702x197	650x145	43	11	PZ	1
PWC100097	BOCCHETTA DI MANDATA FORO 865x160 IN ALLUMINIO VERNICIATO BIANCO PER UNITÀ CANALIZ. A BASSA PREVALENZA	902x197	850x145	43	12,8	PZ	1
PWC100098	BOCCHETTA DI MANDATA FORO 1000x150 IN ALLUMINIO VERNICIATO BIANCO PER UNITÀ CANALIZ. A BASSA PREVALENZA	1037x187	985x135	43	14,3	PZ	1
PWC100099	BOCCHETTA DI MANDATA FORO 1000x200 IN ALLUMINIO VERNICIATO BIANCO PER UNITÀ CANALIZ. A BASSA PREVALENZA	1037x237	985x185	43	16,5	PZ	1
PWC100066	BOCCHETTA DI MANDATA DIM. FORO 1067x160 IN ALLUMINIO VERNICIATO C/CLIPS E CALAMITE PER UNITÀ CANALIZZATA A BASSA PREVALENZA	1104x197	1052x145	43	16,5	PZ	1
PWC100043	BOCCHETTA DI MANDATA FORO 350x185 IN ALLUMINIO VERNICIATO BIANCO PER UNITÀ CANALIZ. A BASSA PREVALENZA	387x222	335x 170	43	10,4	PZ	1
PWC100044	BOCCHETTA DI MANDATA FORO 500x185 IN ALLUMINIO VERNICIATO BIANCO PER UNITÀ CANALIZ. A BASSA PREVALENZA	537x222	485x170	43	22,6	PZ	1
PWC100055	BOCCHETTA DI MANDATA FORO 865x185 IN ALLUMINIO VERNICIATO BIANCO PER UNITÀ CANALIZ. A BASSA PREVALENZA	902x222	850x170	43	14,7	PZ	1
PWC100057	BOCCHETTA DI MANDATA FORO 825x225 IN ALLUMINIO VERNICIATO BIANCO PER UNITÀ CANALIZ. A BASSA PREVALENZA	862x262	810x210	43	15,7	PZ	1
PWC100058	BOCCHETTA DI MANDATA FORO 600x170 IN ALLUMINIO VERNICIATO BIANCO PER UNITÀ CANALIZ. A BASSA PREVALENZA	637x207	585x155	43	11,9	PZ	1
PWC100059	BOCCHETTA DI MANDATA FORO 645x95 IN ALLUMINIO VERNICIATO BIANCO PER UNITÀ CANALIZ. A BASSA PREVALENZA	682x132	630x80	43	8,9	PZ	1
PWC100060	BOCCHETTA DI MANDATA FORO 670x160 IN ALLUMINIO VERNICIATO BIANCO PER UNITÀ CANALIZ. A BASSA PREVALENZA	707x197	655x145	43	11,9	PZ	1
PWC100062	BOCCHETTA DI MANDATA FORO 545x155 IN ALLUMINIO VERNICIATO BIANCO PER UNITÀ CANALIZ. A BASSA PREVALENZA	582x192	530x140	43	10,7	PZ	1

BOCCHETTA DOPPIA DI MANDATA E RIPRESA IN ALLUMINIO VERNICIATO BIANCO OPACO

MADE IN ITALY

NEW

CARATTERISTICHE TECNICHE

- Realizzata in alluminio verniciato bianco opaco
- Passo alette 20 mm
- Fissaggio a mezzo clips

DISPONIBILE A RICHIESTA



SELEZIONE RAPIDA PORTATA D'ARIA

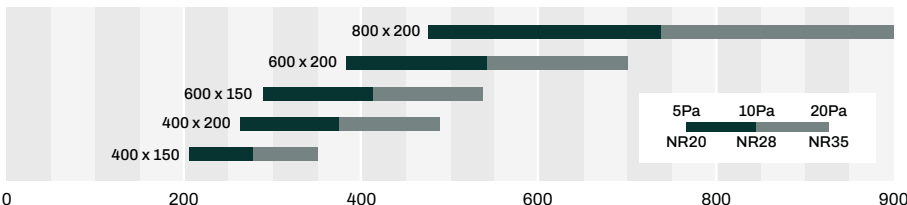

Listino 2026



Dati riferiti alla metà bocchetta di mandata Q [m³/h]

Nota: la tabella "SELEZIONE RAPIDA PORTATE D'ARIA" si riferisce alla dimensione del passaggio aria della sola mandata

CODICE	DESCRIZIONE	DIMENSIONI [mm]				LANCIO T [mt]	U.M.	Multiplo d'ordine U.M.
		ESTERNO CORNICE	COLLO POST.	FORO INSTALL.	PROF. COLLO POST.			
PWC100101	BOCCHETTA DI MANDATA E RIPRESA IN ALLUMINIO VERNICIATO BIANCO OPACO - 400x150	432 x 182	382 x 132	400 x 150	46	7,47	PZ	1
PWC100102	BOCCHETTA DI MANDATA E RIPRESA IN ALLUMINIO VERNICIATO BIANCO OPACO - 400x200	432 x 232	382 x 182	400 x 200	46	8,55	PZ	1
PWC100103	BOCCHETTA DI MANDATA E RIPRESA IN ALLUMINIO VERNICIATO BIANCO OPACO - 600x150	632 x 182	582 x 132	600 x 150	46	9,81	PZ	1
PWC100104	BOCCHETTA DI MANDATA E RIPRESA IN ALLUMINIO VERNICIATO BIANCO OPACO - 600x200	632 x 232	582 x 182	600 x 200	46	10,71	PZ	1
PWC100105	BOCCHETTA DI MANDATA E RIPRESA IN ALLUMINIO VERNICIATO BIANCO OPACO - 800x200	832 x 232	782 x 182	800 x 200	46	12,33	PZ	1

BOCCHETTA DI MANDATA A MICROUGELLI ORIENTABILI VERNICIATA BIANCA OPACA

NEW

CARATTERISTICHE TECNICHE

- Ugelli diametro 15 mm
- Lancio profondo
- Elevato numero di getti d'uscita
- Elevata induzione
- Piastra in acciaio, cornice in alluminio, microugelli in nylon verniciato bianco opaco

La bocchetta può essere installata su plenum, canali rettangolari o a parete. La bocchetta è dotata di una serie di microugelli regolabili singolarmente.



Per i plenum vedi pag. 21

CODICE	DIM. ESTERNO CORNICE [mm]	DIM. COLLO POST. [mm]	DIM. FORO INSTALLAZ. [mm]	PROF. COLLO POST. [mm]	UGELLI N°TOT.	SELEZIONE RAPIDA PORTATA D'ARIA					
						PORTATA [m³/h]		LWA dB[A]		Dpt [Pa]	
						MIN	MAX	MIN	MAX	MIN	MAX
PWC100114	335 x 185	285 x 135	300 x 150	35	10	25	75	23	32	5	55
PWC100115	435 x 185	385 x 135	400 x 150	35	14	30	110	23	32	5	55
PWC100116	535 x 185	485 x 135	500 x 150	35	18	40	140	23	32	5	55
PWC100117	1035 x 185	985 x 135	1000 x 150	35	38	90	290	23	32	5	55

CODICE	DESCRIZIONE	U.M.	Multiplo d'ordine U.M.
PWC100114	BOCCHETTA DI MANDATA A MICROUGELLI ORIENTABILI VERNICIATA BIANCO OPACO - 300x150	PZ	1
PWC100115	BOCCHETTA DI MANDATA A MICROUGELLI ORIENTABILI VERNICIATA BIANCO OPACO - 400x150	PZ	1
PWC100116	BOCCHETTA DI MANDATA A MICROUGELLI ORIENTABILI VERNICIATA BIANCO OPACO - 500x150	PZ	1
PWC100117	BOCCHETTA DI MANDATA A MICROUGELLI ORIENTABILI VERNICIATA BIANCO OPACO - 1000x150	PZ	1

Listino 2026



GRIGLIA DI RIPRESA IN ALLUMINIO ANODIZZATO

CARATTERISTICHE TECNICHE

- Realizzata in alluminio anodizzato
- Fissaggio a mezzo clips
- Alette orizzontali regolabili
- Per installazione a parete

Composte da una cornice e da un solo filare di alette regolabili disposte orizzontalmente, sono dotate di un pratico sistema di fissaggio a mezzo clips non visibili, offrendo un piacevole risultato estetico.

Per i plenum vedi pag. 21



SELEZIONE RAPIDA PORTATA D'ARIA

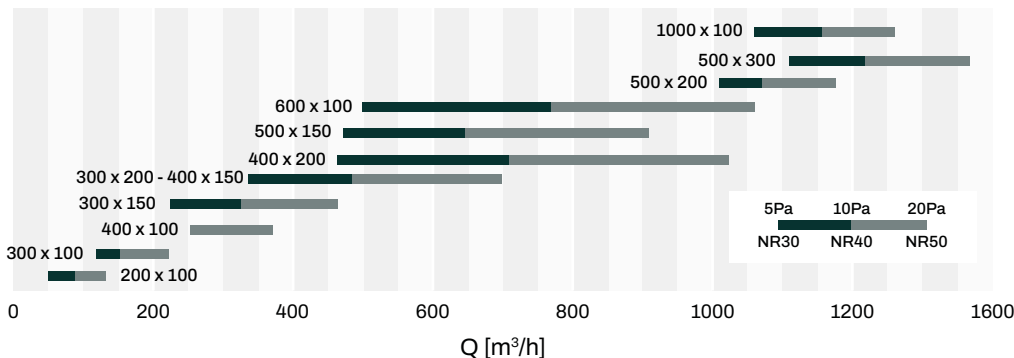

Listino 2026



CODICE	DESCRIZIONE	DIMENSIONI [mm]				U.M.	Multiplo d'ordine U.M.
		ESTERNO CORNICE	COLLO POST.	FORO INSTALL.	PROF. COLLO POST.		
W11161530	GRIGLIA DI RIPRESA IN ALLUMINIO ANODIZZATO - 200x100	232 x 132	190 x 90	200 x 100	26	PZ	1
W11161535	GRIGLIA DI RIPRESA IN ALLUMINIO ANODIZZATO - 300x100	332 x 132	290 x 90	300 x 100	26	PZ	1
W11161540	GRIGLIA DI RIPRESA IN ALLUMINIO ANODIZZATO - 400x100	432 x 132	390 x 90	400 x 100	26	PZ	1
PWC100022	GRIGLIA DI RIPRESA IN ALLUMINIO ANODIZZATO - 600x100	632 x 132	590 x 90	600 x 100	26	PZ	1
PWC100023	GRIGLIA DI RIPRESA IN ALLUMINIO ANODIZZATO - 1000x100	1032 x 132	990 x 90	1000 x 100	26	PZ	1
W11161542	GRIGLIA DI RIPRESA IN ALLUMINIO ANODIZZATO - 300x150	332 x 182	290 x 140	300 x 150	26	PZ	1
W11161545	GRIGLIA DI RIPRESA IN ALLUMINIO ANODIZZATO - 300x200	332 x 232	290 x 190	300 x 200	26	PZ	1
W11161549	GRIGLIA DI RIPRESA IN ALLUMINIO ANODIZZATO - 400x150	432 x 182	390 x 140	400 x 150	26	PZ	1
W11161550	GRIGLIA DI RIPRESA IN ALLUMINIO ANODIZZATO - 400x200	432 x 232	390 x 190	400 x 200	26	PZ	1
W11161552	GRIGLIA DI RIPRESA IN ALLUMINIO ANODIZZATO - 500x150	532 x 182	490 x 140	500 x 150	26	PZ	1
W11161554	GRIGLIA DI RIPRESA IN ALLUMINIO ANODIZZATO - 500x200	532 x 232	490 x 190	500 x 200	26	PZ	1
W11161555	GRIGLIA DI RIPRESA IN ALLUMINIO ANODIZZATO - 500x300	532 x 332	490 x 290	500 x 300	26	PZ	1

GRIGLIA DI RIPRESA IN ALLUMINIO VERNICIATO BIANCO

CARATTERISTICHE TECNICHE

- Realizzata in alluminio verniciato bianco
- Fissaggio a mezzo clips
- Alette orizzontali regolabili
- Per installazione a parete

Composte da una cornice e da un solo filare di alette regolabili disposte orizzontalmente, sono dotate di un pratico sistema di fissaggio a mezzo clips non visibili, offrendo un piacevole risultato estetico.

Per i plenum vedi pag. 21



SELEZIONE RAPIDA PORTATA D'ARIA

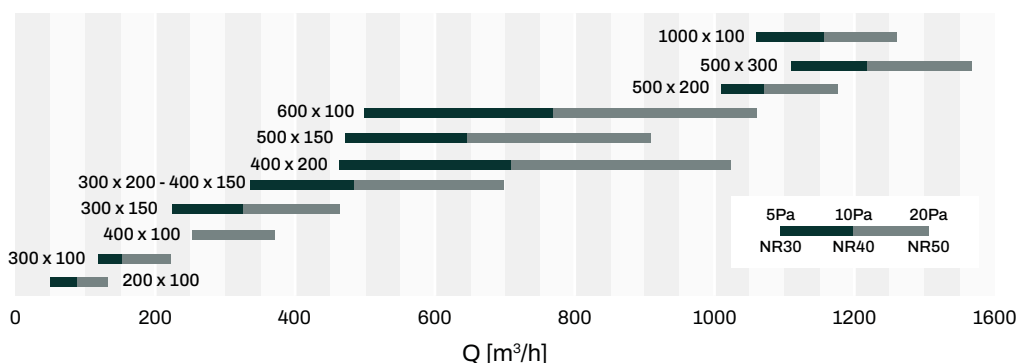

Listino 2026



CODICE	DESCRIZIONE	DIMENSIONI [mm]				U.M.	Multiplo d'ordine U.M.
		ESTERNO CORNICE	COLLO POST.	FORO INSTALL.	PROF. COLLO POST.		
WB11161530	GRIGLIA DI RIPRESA IN ALLUMINIO VERNICIATO BIANCO - 200x100	232 x 132	190 x 90	200 x 100	26	PZ	1
WB11161535	GRIGLIA DI RIPRESA IN ALLUMINIO VERNICIATO BIANCO - 300x100	332 x 132	290 x 90	300 x 100	26	PZ	1
WB11161540	GRIGLIA DI RIPRESA IN ALLUMINIO VERNICIATO BIANCO - 400x100	432 x 132	390 x 90	400 x 100	26	PZ	1
PWC100024	GRIGLIA DI RIPRESA IN ALLUMINIO VERNICIATO BIANCO - 600x100	632 x 132	590 x 90	600 x 100	26	PZ	1
PWC100025	GRIGLIA DI RIPRESA IN ALLUMINIO VERNICIATO BIANCO - 1000x100	1032 x 132	990 x 90	1000 x 100	26	PZ	1
WB11161542	GRIGLIA DI RIPRESA IN ALLUMINIO VERNICIATO BIANCO - 300x150	332 x 182	290 x 140	300 x 150	26	PZ	1
WB11161545	GRIGLIA DI RIPRESA IN ALLUMINIO VERNICIATO BIANCO - 300x200	332 x 232	290 x 190	300 x 200	26	PZ	1
WB11161549	GRIGLIA DI RIPRESA IN ALLUMINIO VERNICIATO BIANCO - 400x150	432 x 182	390 x 140	400 x 150	26	PZ	1
WB11161550	GRIGLIA DI RIPRESA IN ALLUMINIO VERNICIATO BIANCO - 400x200	432 x 232	390 x 190	400 x 200	26	PZ	1
WB11161552	GRIGLIA DI RIPRESA IN ALLUMINIO VERNICIATO BIANCO - 500x150	532 x 182	490 x 140	500 x 150	26	PZ	1
WB11161554	GRIGLIA DI RIPRESA IN ALLUMINIO VERNICIATO BIANCO - 500x200	532 x 232	490 x 190	500 x 200	26	PZ	1
WB11161555	GRIGLIA DI RIPRESA IN ALLUMINIO VERNICIATO BIANCO - 500x300	532 x 332	490 x 290	500 x 300	26	PZ	1

GRIGLIA DI RIPRESA IN ALLUMINIO VERNICIATO BIANCO OPACO A MAGLIA QUADRATA

NEW

CARATTERISTICHE TECNICHE

- Realizzata in alluminio
- Disponibile in colore bianco opaco
- Per installazione a parete / soffitto

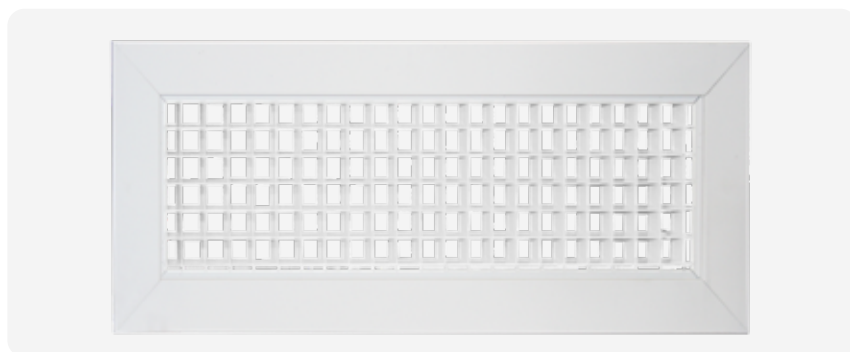

Per i plenum vedi pag. 21

CODICE	DIM. ESTERNE CORNICE [mm]	DIM. COLLO POST. [mm]	DIM. FORO INSTALLAZ. [mm]	PROF. COLLO POST. [mm]	SELEZIONE RAPIDA PORTATA D'ARIA					
					PORTATA MIN. [m³/h]		LWA dB[A]		Dpt [Pa]	
					Min	Max	Min	Max	Min	Max
PWC500093	335 x 135	285 x 85	300 x 100	35	220	430	22	41	5	20
PWC500094	432 x 135	385 x 85	400 x 100	35	300	590	23	42	5	20
PWC500095	335 x 235	285 x 185	300 x 200	35	480	940	25	44	5	20
PWC500096	435 x 235	385 x 185	400 x 200	35	660	1300	26	46	5	20
PWC500097	535 x 235	485 x 185	500 x 200	35	850	1670	27	47	5	20
PWC500098	635 x 635	585 x 585	600 x 600	35	3610	7110	34	53	5	20

Listino 2026



CODICE	DESCRIZIONE	U.M.	Multiplo d'ordine U.M.
PWC500093	GRIGLIA DI RIPRESA A MAGLIA QUADRA IN ALLUMINIO VERNICIATO BIANCO OPACO - 300x100	PZ	1
PWC500094	GRIGLIA DI RIPRESA A MAGLIA QUADRA IN ALLUMINIO VERNICIATO BIANCO OPACO - 400x100	PZ	1
PWC500095	GRIGLIA DI RIPRESA A MAGLIA QUADRA IN ALLUMINIO VERNICIATO BIANCO OPACO - 300x200	PZ	1
PWC500096	GRIGLIA DI RIPRESA A MAGLIA QUADRA IN ALLUMINIO VERNICIATO BIANCO OPACO - 400x200	PZ	1
PWC500097	GRIGLIA DI RIPRESA A MAGLIA QUADRA IN ALLUMINIO VERNICIATO BIANCO OPACO - 500x200	PZ	1
PWC500098	GRIGLIA DI RIPRESA A MAGLIA QUADRA IN ALLUMINIO VERNICIATO BIANCO OPACO - 600x600	PZ	1

GRIGLIA DI RIPRESA IN ALLUMINIO ANODIZZATO CON FILTRO ESTRAIBILE

CARATTERISTICHE TECNICHE

- Realizzata in alluminio anodizzato
- Fissaggio a mezzo clips
- Per installazione a parete
- Grado di filtrazione G2 (rif. normativa EN 779/2012)

SELEZIONE RAPIDA PORTATA D'ARIA

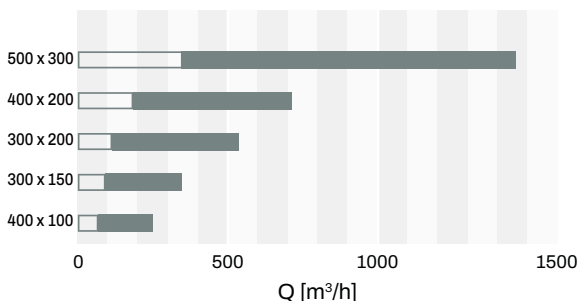

Listino 2026



Per i plenum vedi pag. 21

CODICE	DESCRIZIONE	DIMENSIONI [mm]			U.M.	Multiplo d'ordine U.M.
		ESTERNE CORNICE	COLLO POST.	PROF. COLLO POST.		
WF11161540	GRIGLIA DI RIPRESA IN ALLUMINIO ANODIZZATO - 400x100 - FILTRO ESTRAIBILE	432 x 132	390 x 90	45	PZ	1
WF11161542	GRIGLIA DI RIPRESA IN ALLUMINIO ANODIZZATO - 300x150 - FILTRO ESTRAIBILE	332 x 182	290 x 140	45	PZ	1
WF11161545	GRIGLIA DI RIPRESA IN ALLUMINIO ANODIZZATO - 300x200 - FILTRO ESTRAIBILE	332 x 232	290 x 190	45	PZ	1
WF11161550	GRIGLIA DI RIPRESA IN ALLUMINIO ANODIZZATO - 400x200 - FILTRO ESTRAIBILE	432 x 232	390 x 190	45	PZ	1
WF11161555	GRIGLIA DI RIPRESA IN ALLUMINIO ANODIZZATO - 500x300 - FILTRO ESTRAIBILE	532 x 332	490 x 290	45	PZ	1

GRIGLIA DI RIPRESA IN ALLUMINIO VERNICIATO BIANCO CON FILTRO ESTRAIBILE

CARATTERISTICHE TECNICHE

- Realizzata in alluminio verniciato bianco
- Fissaggio a mezzo clips
- Per installazione a parete
- Grado di filtrazione: G2 (Rif. Normativa EN 779/2012)

SELEZIONE RAPIDA PORTATA D'ARIA

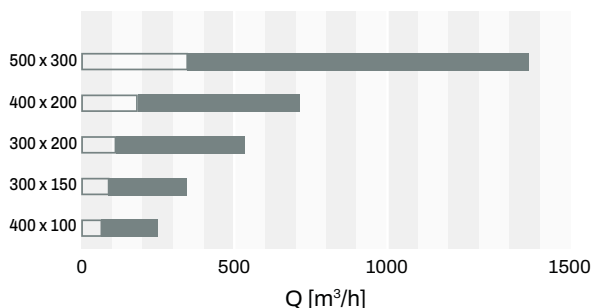

Listino 2026



Per i plenum vedi pag. 21

CODICE	DESCRIZIONE	DIMENSIONI [mm]			U.M.	Multiplo d'ordine U.M.
		ESTERNE CORNICE	COLLO POST.	PROF. COLLO POST.		
WBF11161540	GRIGLIA DI RIPRESA IN ALLUMINIO VERNICIATO BIANCO - 400x100 - FILTRO ESTRAIBILE	432 x 132	390 x 90	45	PZ	1
WBF11161542	GRIGLIA DI RIPRESA IN ALLUMINIO VERNICIATO BIANCO - 300x150 - FILTRO ESTRAIBILE	332 x 182	290 x 140	45	PZ	1
WBF11161545	GRIGLIA DI RIPRESA IN ALLUMINIO VERNICIATO BIANCO - 300x200 - FILTRO ESTRAIBILE	332 x 232	290 x 190	45	PZ	1
WBF11161550	GRIGLIA DI RIPRESA IN ALLUMINIO VERNICIATO BIANCO - 400x200 - FILTRO ESTRAIBILE	432 x 232	390 x 190	45	PZ	1
WBF11161555	GRIGLIA DI RIPRESA IN ALLUMINIO VERNICIATO BIANCO - 500x300 - FILTRO ESTRAIBILE	532 x 332	490 x 290	45	PZ	1

GRIGLIA DI RIPRESA IN ALLUMINIO ANODIZZATO PER CONTROSOFFITTO

CARATTERISTICHE TECNICHE

- Realizzata in alluminio anodizzato
- Fissaggio a mezzo viti
- Alette orizzontali regolabili
- Per installazione a parete / soffitto

SELEZIONE RAPIDA PORTATA D'ARIA

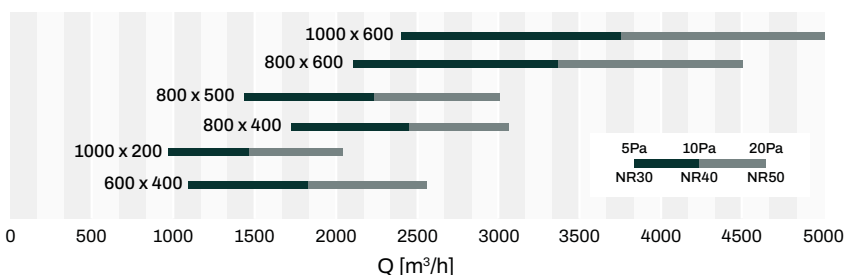

Listino 2026



CODICE	DESCRIZIONE	DIMENSIONI [mm]				U.M.	Multiplo d'ordine U.M.
		ESTERNO CORNICE	COLLO POST.	FORO INSTALL.	PROF. COLLO POST.		
W11161556	GRIGLIA DI RIPRESA IN ALLUMINIO ANODIZZATO - 600x400	632 x 432	590 x 390	600 x 400	26	PZ	1
W11161557	GRIGLIA DI RIPRESA IN ALLUMINIO ANODIZZATO - 1000x200	1032 x 232	990 x 190	1000 x 200	26	PZ	1
W11161570	GRIGLIA DI RIPRESA IN ALLUMINIO ANODIZZATO - 800x400	832 x 432	790 x 390	800 x 400	26	PZ	1
W11161571	GRIGLIA DI RIPRESA IN ALLUMINIO ANODIZZATO - 800x500	832 x 532	790 x 490	800 x 500	26	PZ	1
W11161572	GRIGLIA DI RIPRESA IN ALLUMINIO ANODIZZATO - 800x600	832 x 632	790 x 590	800 x 600	26	PZ	1
W11161573	GRIGLIA DI RIPRESA IN ALLUMINIO ANODIZZATO - 1000x600	1032 x 632	990 x 590	1000 x 600	26	PZ	1

GRIGLIA DI RIPRESA IN ALLUMINIO VERNICIATO BIANCO PER CONTROSOFFITTO

CARATTERISTICHE TECNICHE

- Realizzata in alluminio verniciato bianco
- Fissaggio a mezzo viti
- Alette orizzontali regolabili
- Per installazione a parete / soffitto

SELEZIONE RAPIDA PORTATA D'ARIA

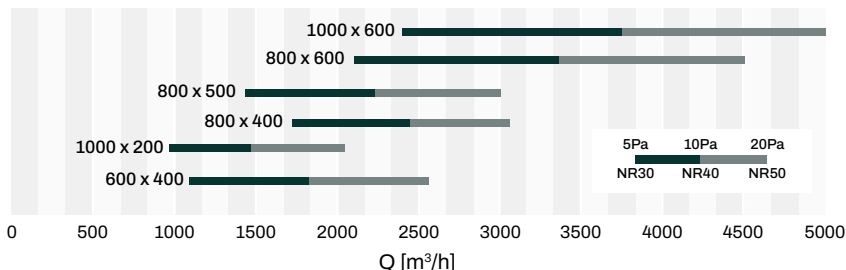

Listino 2026



CODICE	DESCRIZIONE	DIMENSIONI [mm]			PROF. COLLO POST.	U.M.	Multiplo d'ordine U.M.
		ESTERNO CORNICE	COLLO POST.	FORO INSTALL.			
WB11161556	GRIGLIA DI RIPRESA IN ALLUMINIO VERNICIATO BIANCO - 600x400	632 x 432	590 x 390	600 x 400	26	PZ	1
WB11161557	GRIGLIA DI RIPRESA IN ALLUMINIO VERNICIATO BIANCO - 1000x200	1032 x 232	990 x 190	1000 x 200	26	PZ	1
WB11161570	GRIGLIA DI RIPRESA IN ALLUMINIO VERNICIATO BIANCO - 800x400	832 x 432	790 x 390	800 x 400	26	PZ	1
WB11161571	GRIGLIA DI RIPRESA IN ALLUMINIO VERNICIATO BIANCO - 800x500	832 x 532	790 x 490	800 x 500	26	PZ	1
WB11161572	GRIGLIA DI RIPRESA IN ALLUMINIO VERNICIATO BIANCO - 800x600	832 x 632	790 x 590	800 x 600	26	PZ	1
WB11161573	GRIGLIA DI RIPRESA IN ALLUMINIO VERNICIATO BIANCO - 1000x600	1032 x 632	990 x 590	1000 x 600	26	PZ	1

GRIGLIA DI RIPRESA IN ALLUMINIO ANODIZZATO CON FILTRO ESTRAIBILE PER CONTROSOFFITTO

CARATTERISTICHE TECNICHE

- Realizzata in alluminio anodizzato
- Fissaggio a mezzo viti
- Per installazione a parete / soffitto
- Grado di filtrazione: G2 (rif. normativa EN 779/2012)

SELEZIONE RAPIDA PORTATA D'ARIA

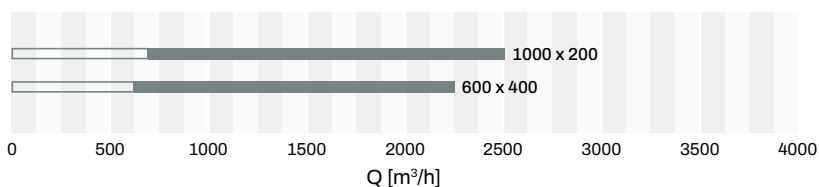

Listino 2026



CODICE	DESCRIZIONE	DIMENSIONI [mm]			U.M.	Multiplo d'ordine U.M.
		ESTERNE CORNICE	COLLO POST.	PROF. COLLO POST.		
W11161525	GRIGLIA DI RIPRESA IN ALLUMINIO ANODIZZATO - 600x400 - FILTRO ESTRAIBILE	632x432	590x390	45	PZ	1
W11161526	GRIGLIA DI RIPRESA IN ALLUMINIO ANODIZZATO - 1000x200 - FILTRO ESTRAIBILE	1032x232	990x190	45	PZ	1
PWC500038	FILTRO DI RICAMBIO BIANCO G2 PER GRIGLIA 980x180x10 mm	-	-	-	PZ	1
PWC500037	FILTRO DI RICAMBIO BIANCO G2 PER GRIGLIA 580x380x10 mm	-	-	-	PZ	1

GRIGLIA DI RIPRESA IN ALLUMINIO VERNICIATO BIANCO CON FILTRO ESTRAIBILE PER CONTROSOFFITTO

CARATTERISTICHE TECNICHE

- Realizzata in alluminio verniciato bianco
- Fissaggio a mezzo viti
- Per installazione a parete / soffitto
- Grado di filtrazione G2 (rif. normativa EN 779/2012)

Listino 2026



SELEZIONE RAPIDA PORTATA D'ARIA

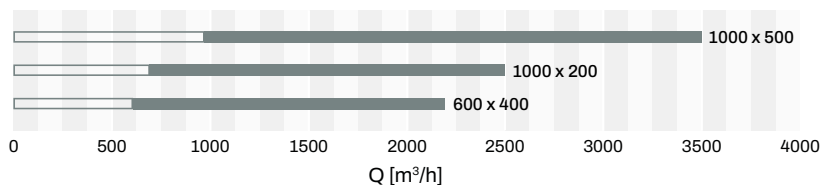

CODICE	DESCRIZIONE	DIMENSIONI [mm]			U.M.	Multiplo d'ordine U.M.
		ESTERNE CORNICE	COLLO POST.	PROF. COLLO POST.		
WB11161525	GRIGLIA DI RIPRESA IN ALLUMINIO VERNICIATO BIANCO - 600x400 - FILTRO ESTRAIBILE	632 x 432	590 x 390	45	PZ	1
WB11161526	GRIGLIA DI RIPRESA IN ALLUMINIO VERNICIATO BIANCO - 1000x200 - FILTRO ESTRAIBILE	1032 x 232	990 x 190	45	PZ	1
WBF11161556	GRIGLIA DI RIPRESA IN ALLUMINIO VERNICIATO BIANCO - 1000x500 - FILTRO ESTRAIBILE	1032 x 532	990 x 490	45	PZ	1
PWC500037	FILTRO DI RICAMBIO BIANCO G2 PER GRIGLIA 580x380x10 mm	-	-	-	PZ	1
PWC500038	FILTRO DI RICAMBIO BIANCO G2 PER GRIGLIA 980x180x10 mm	-	-	-	PZ	1
PWC500039	FILTRO DI RICAMBIO BIANCO G2 PER GRIGLIA 980x480x10 mm	-	-	-	PZ	1

GRIGLIA DI RIPRESA APRIBILE A MAGLIA QUADRA IN ALLUMINIO VERNICIATO BIANCO CON FILTRO ESTRAIBILE PER CONTROSOFFITTO

CARATTERISTICHE TECNICHE

- Realizzata in alluminio verniciato bianco
- Chiusura tramite pomello
- Fissaggio a mezzo viti
- Per installazione a parete / soffitto
- Grado di filtrazione G2 (rif. normativa EN 779/2012)

Listino 2026



SELEZIONE RAPIDA PORTATA D'ARIA

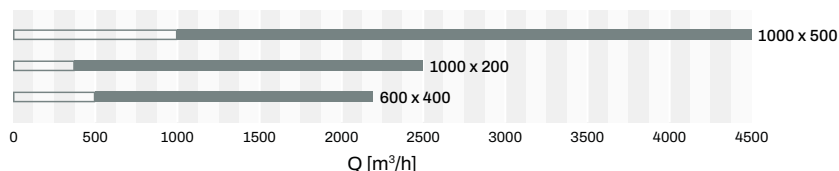

CODICE	DESCRIZIONE	DIMENSIONI [mm]				U.M.	Multiplo d'ordine U.M.
		ESTERNO CORNICE	COLLO POST.	FORO INSTALL.	PROF. COLLO POST.		
PWC100046	GRIGLIA DI RIPRESA APRIBILE A MAGLIA QUADRA IN ALLUMINIO VERNICIATO BIANCO CON FILTRO ESTRAIBILE - 600x400	644 x 444	595 x 395	600 x 400	40	PZ	1
PWC100047	GRIGLIA DI RIPRESA APRIBILE A MAGLIA QUADRA IN ALLUMINIO VERNICIATO BIANCO CON FILTRO ESTRAIBILE - 1000x200	1044 x 244	995 x 195	1000 x 200	40	PZ	1
PWC100048	GRIGLIA DI RIPRESA APRIBILE A MAGLIA QUADRA IN ALLUMINIO VERNICIATO BIANCO CON FILTRO ESTRAIBILE - 1000x500	1044 x 544	995 x 495	1000 x 500	40	PZ	1
PWC100052	GRIGLIA DI RIPRESA APRIBILE A MAGLIA QUADRA IN ALLUMINIO VERNICIATO BIANCO CON FILTRO ESTRAIBILE - 595x595	595 x 595	550 x 550	555 x 555	40	PZ	1

GRIGLIA DI RIPRESA IN PLASTICA ABS BIANCA CON FILTRO ESTRAIBILE PER CONTROSOFFITTO

CARATTERISTICHE TECNICHE

- Realizzata in ABS bianco
- Evita fenomeni di condensa
- Ideali per controsoffitto 600 x 600 mm
- Temperatura di utilizzo -15°C / +48°C



Particolare del filtro sul retro



Listino 2026



CODICE	DIM. ESTERNE [mm]	PROFONDITÀ [mm]	PORTATA D'ARIA (VEL. 2 m/s) - [m³/h]	U.M.	Multiplo d'ordine U.M.
11176270	595 x 595	8	2000	PZ	1

GRIGLIA DI RIPRESA AD ALETTE FISSE INCLINATE DI 45° IN ALLUMINIO VERNICIATO BIANCO OPACO CON FILTRO ESTRAIBILE PER CONTROSOFFITTO COMPLETA DI PLENUM RIBASSATO

NEW

CARATTERISTICHE TECNICHE

- Realizzata in alluminio verniciato bianco opaco
- Chiusura tramite calamite
- Grado di filtrazione G2 (rif. normativa EN 779/2012)
- Plenum ribassato
- Plenum dotato di foro per fissaggio a soffitto

Ak [m²]	Q [m³/h] MIN	Q [m³/h] MAX	LWA [dB(A)] MIN	LWA [dB(A)] MAX	Dpt [Pa] MIN	Dpt [Pa] MAX
0,1957	510	1760	--	34	10	50

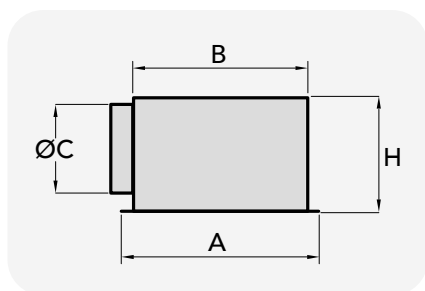

Listino 2026



CODICE	DESCRIZIONE	DIMENSIONI [mm]					U.M.	Multiplo d'ordine U.M.
		A	B	ØC	H	ATTACCO POSTERIORE		
PWC100123	GRIGLIA DI RIPRESA 595x595 AD ALETTE FISSE INCLINATE DI 45° IN ALLUMINIO VERNICIATO BIANCO OPACO CON FILTRO ESTRAIBILE PER CONTROSOFFITTO COMPLETO DI PLENUM RIBASSATO	595 x 595	560 x 560	200	250	545 x 545	PZ	1



GRIGLIA DI RIPRESA AD ALETTE FISSE INCLINATE DI 45° IN ALLUMINIO VERNICIATO BIANCO OPACO CON FILTRO ESTRAIBILE PER CONTROSOFFITTO

NEW

CARATTERISTICHE TECNICHE

- Realizzata in alluminio verniciato bianco opaco
- Chiusura tramite calamite
- Grado di filtrazione G4 (rif. normativa EN 779/2012)
- Disponibili modelli con fissaggio tramite clips

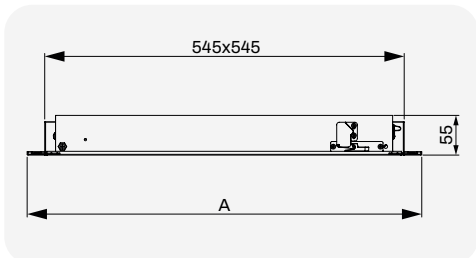

Listino 2026



CODICE	Ak [m ²]	Q min [m ³ /h]	Q max [m ³ /h]	LWA max [dB(A)]	Dpt min [Pa]	Dpt max [Pa]
PWC100118	0,1957	510	1760	34	10	50

CODICE	DESCRIZIONE	A [mm]	ATTACCO POSTERIORE [mm]	PROFONDITÀ [mm]	U.M.	Multiplo d'ordine U.M.
PWC100118	GRIGLIA DI RIPRESA 595x595 AD ALETTE FISSE INCLINATE DI 45° IN ALLUMINIO VERNICIATO BIANCO OPACO CON FILTRO ESTRAIBILE PER CONTROSOFFITTO	595 x 595	545 x 545	55	PZ	1

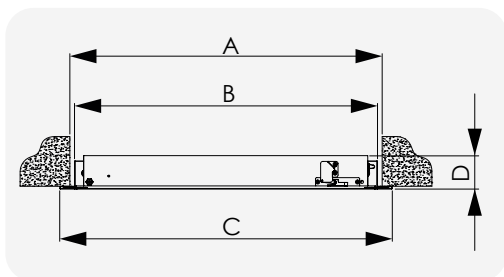

MODELLI CON FISSAGGIO TRAMITE CLIPS

Listino 2026



CODICE	Ak [m ²]	Q min [m ³ /h]	Q max [m ³ /h]	LwA max [db(A)]	Dpt min [Pa]	Dpt max [Pa]
PWC100119	0.1331	300	1010	31	10	50
PWC100120	0.1528	330	1160	32	10	50
PWC100121	0.194	430	1450	33	10	50
PWC100122	0.26	560	1950	34	10	50

CODICE	DESCRIZIONE	DIMENSIONI [mm]				U.M.	Multiplo d'ordine U.M.
		A	B	C	D		
PWC100119	GRIGLIA DI RIPRESA 700x300 AD ALETTE FISSE INCLINATE DI 45° IN ALLUMINIO VERNICIATO BIANCO OPACO CON FILTRO ESTRAIBILE	700 x 300	685 x 285	735 x 335	55	PZ	1
PWC100120	GRIGLIA DI RIPRESA 800x300 AD ALETTE FISSE INCLINATE DI 45° IN ALLUMINIO VERNICIATO BIANCO OPACO CON FILTRO ESTRAIBILE	800 x 300	785 x 285	835 x 335	55	PZ	1
PWC100121	GRIGLIA DI RIPRESA 1000x300 AD ALETTE FISSE INCLINATE DI 45° IN ALLUMINIO VERNICIATO BIANCO OPACO CON FILTRO ESTRAIBILE	1000 x 300	985 x 285	1035 x 335	55	PZ	1
PWC100122	GRIGLIA DI RIPRESA 1000x400 AD ALETTE FISSE INCLINATE DI 45° IN ALLUMINIO VERNICIATO BIANCO OPACO CON FILTRO ESTRAIBILE	1000 x 400	985 x 385	1035 x 435	55	PZ	1

GRIGLIA DI RIPRESA IN PVC BIANCO

CARATTERISTICHE TECNICHE

- Realizzato in PVC bianco
- Griglia e filtro estraibile

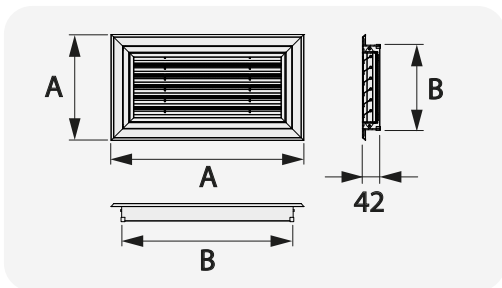

Listino 2026



CODICE	DESCRIZIONE	DIMENSIONI [mm]		PORTATA ARIA [m³/h]	U.M.	Multiplo d'ordine U.M.
		A	B			
PWC200075	GRIGLIA DI RIPRESA IN PVC BIANCO 450*200	442x192	395x145	230	PZ	1
PWC200076	GRIGLIA DI RIPRESA IN PVC BIANCO 650*250	642x242	595x195	370	PZ	1
PWC200077	GRIGLIA DI RIPRESA IN PVC BIANCO 450*250	442x242	395x195	250	PZ	1
PWC200081	GRIGLIA DI RIPRESA IN PVC BIANCO 350*200	342x192	295x145	180	PZ	1
PWC200082	GRIGLIA DI RIPRESA IN PVC BIANCO 550*200	542x192	495x145	290	PZ	1
PWC200083	GRIGLIA DI RIPRESA IN PVC BIANCO 550*250	542x242	495x195	320	PZ	1

GRIGLIA DI RIPRESA IN PLASTICA ABS BIANCA CON FILTRO ESTRAIBILE E CONTROTELAIO PER CONTROSOFFITTO

CARATTERISTICHE TECNICHE

- Realizzata in ABS bianco
- Dotata di controtelaio di montaggio
- Filtro estraibile
- Grado di filtrazione G2 (rif. normativa EN 779/2012)

Listino 2026



Classe di filtrazione G2



SELEZIONE RAPIDA PORTATA D'ARIA

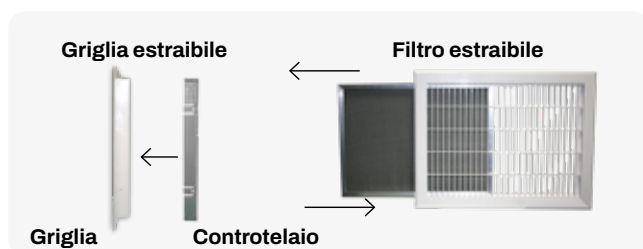
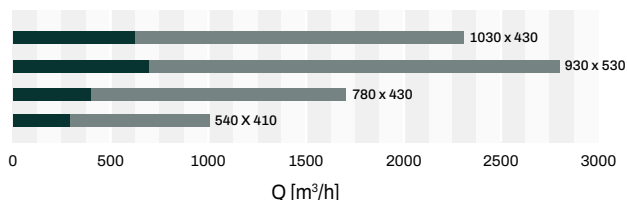

CODICE	DESCRIZIONE	DIM. ESTERNE CORNICE [mm]	DIM. COLLO POST. [mm]	PROF. [mm]	U.M.	Multiplo d'ordine U.M.
11176150	GRIGLIA DI RIPRESA IN ABS BIANCA CON FILTRO E CONTROTELAIO - 540x410	565 x 435	510 x 380	40	PZ	1
11176160	GRIGLIA DI RIPRESA IN ABS BIANCA CON FILTRO E CONTROTELAIO - 780x430	805 x 455	750 x 400	40	PZ	1
11176170	GRIGLIA DI RIPRESA IN ABS BIANCA CON FILTRO E CONTROTELAIO - 930x530	955 x 555	900 x 500	40	PZ	1
11176180	GRIGLIA DI RIPRESA IN ABS BIANCA CON FILTRO E CONTROTELAIO - 1030x430	1055 x 455	1000 x 400	40	PZ	1

GRIGLIA DI RIPRESA APRIBILE IN PLASTICA ABS BIANCA CON FILTRO ESTRAIBILE E PLENUM INTEGRATO PER CONTROSOFFITTO

CARATTERISTICHE TECNICHE

- Griglia realizzata in ABS bianco
- Filtro estraibile realizzato in Nylon a pieghe
- Fissaggio a mezzo clips
- Temperatura di utilizzo: da +5° a +48°
- Grado di filtrazione G2 (rif. normativa EN 779/2012)
- Plenum in ABS coibentato

Classe di filtrazione G2

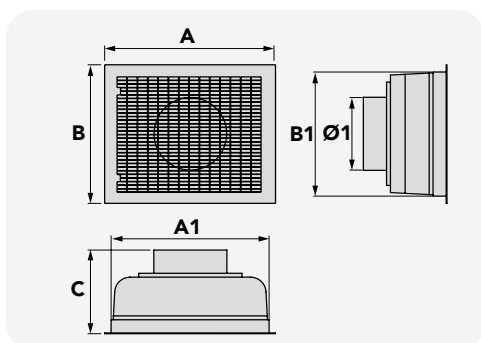
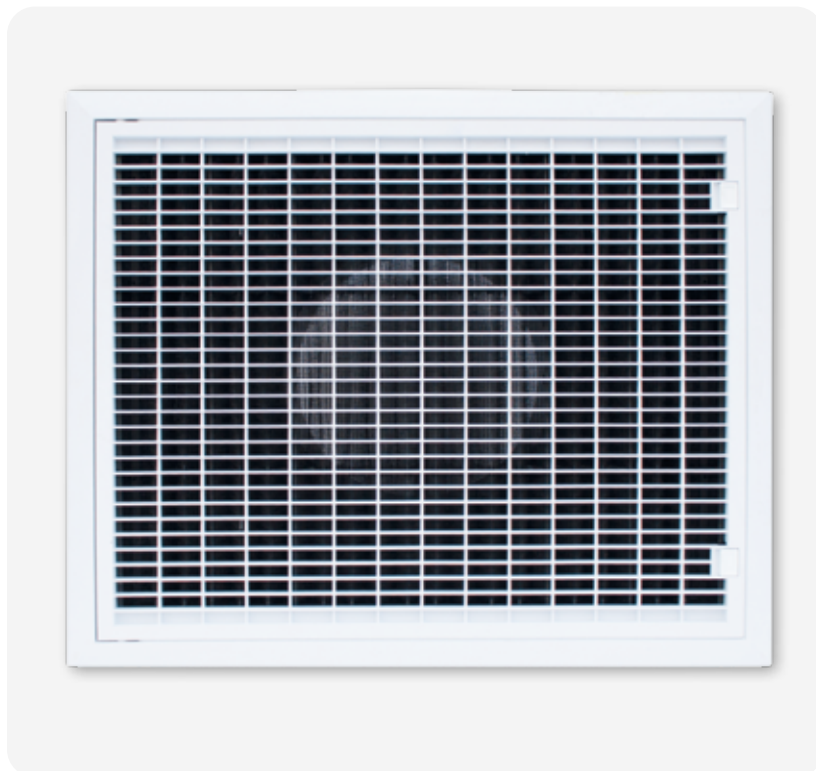

SELEZIONE RAPIDA PORTATA D'ARIA

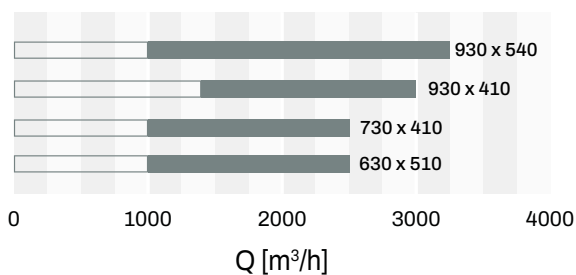

Listino 2026



CODICE	DESCRIZIONE	DIM. ESTERNE CORNICE		DIM. FORO INSTAL.	COLLO POST. CORNICE		ALT. TOT.	INN. COLLO SUP.	U.M.	Multiple d'ordine U.M.
		A [mm]	B [mm]	Ø [mm]	A1 [mm]	B1 [mm]	C [mm]	Ø1 [mm]		
PWC100001	GRIGLIA DI RIPRESA IN PLASTICA ABS BIANCA CON FILTRO ESTRAIBILE E PLENUM INTEGRATO - 630x510	660	540	630 x 510	610	480	310	1 x 350	PZ	1
PWC100002	GRIGLIA DI RIPRESA IN PLASTICA ABS BIANCA CON FILTRO ESTRAIBILE E PLENUM INTEGRATO - 730x410	760	440	730 x 410	710	390	310	1 ovale x 350	PZ	1
PWC100003	GRIGLIA DI RIPRESA IN PLASTICA ABS BIANCA CON FILTRO ESTRAIBILE E PLENUM INTEGRATO - 930x410	960	440	930 x 410	910	390	310	2 x 350	PZ	1
PWC100004	GRIGLIA DI RIPRESA IN PLASTICA ABS BIANCA CON FILTRO ESTRAIBILE E PLENUM INTEGRATO - 930x540	965	565	930 x 540	910	510	310	2 x 350	PZ	1

GRIGLIA DI RIPRESA APRIBILE IN PLASTICA ABS BIANCA CON FILTRO ESTRAIBILE PER CONTROSOFFITTO

CARATTERISTICHE TECNICHE

- Griglia realizzata in ABS bianco
- Filtro estraibile realizzato in Nylon a pieghe
- Fissaggio a mezzo clips
- Temperatura di utilizzo: da +5° a +48°
- Grado di filtrazione G2 (rif. normativa EN 779/2012)

Classe di filtrazione G2

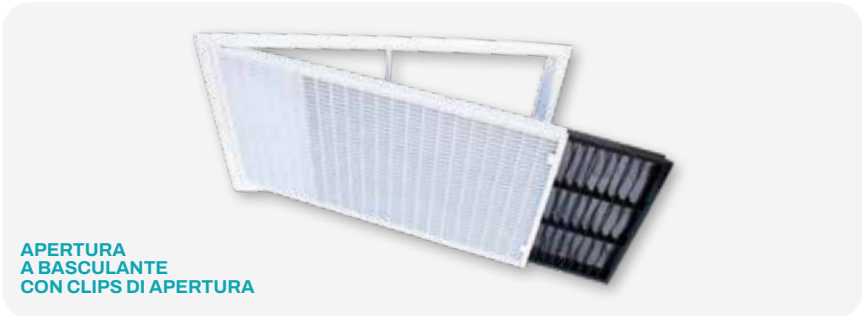
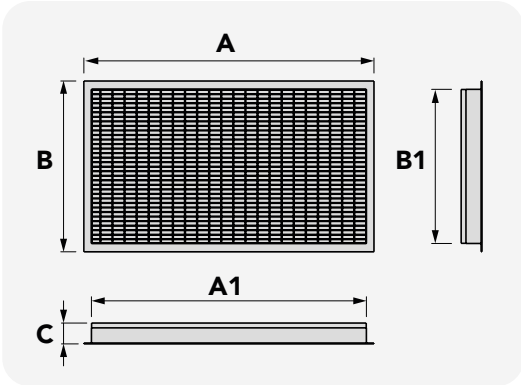

APERTURA A BASCULANTE CON CLIPS DI APERTURA



CLIPS DI APERTURA

SELEZIONE RAPIDA PORTATA D'ARIA

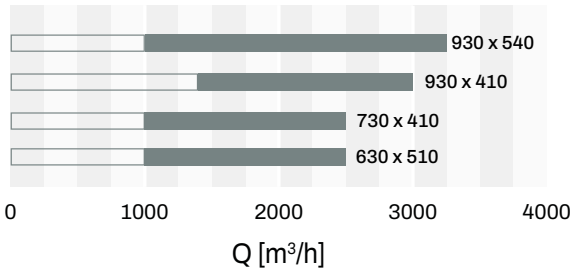

Listino 2026



CODICE	DESCRIZIONE	DIM. ESTERNO CORNICE		DIM. FORO INSTAL.	COLLO POSTERIORE CORNICE		PROFOND. COLLO POSTER.	U.M.	 Multiplo d'ordine U.M.
		A [mm]	B [mm]	[mm]	A1 [mm]	B1 [mm]	[mm]		
PWC100005	GRIGLIA DI RIPRESA IN PLASTICA ABS BIANCA CON FILTRO ESTRAIBILE - 630x510	660	540	630 x 510	610	490	60	PZ	1
PWC100006	GRIGLIA DI RIPRESA IN PLASTICA ABS BIANCA CON FILTRO ESTRAIBILE - 730x410	760	440	730 x 410	710	390	60	PZ	1
PWC100007	GRIGLIA DI RIPRESA IN PLASTICA ABS BIANCA CON FILTRO ESTRAIBILE - 930x410	960	440	930 x 410	910	390	60	PZ	1
PWC100008	GRIGLIA DI RIPRESA IN PLASTICA ABS BIANCA CON FILTRO ESTRAIBILE - 930x540	965	565	930 x 540	910	510	60	PZ	1

PLENUM DI RIPRESA PER CANALIZZATI SU MISURA IN PAL

CARATTERISTICHE TECNICHE

- PAL (fogli di alluminio da 80 µm gofrati e laccati + isolante in pir da 20 mm)
- Spessore pannello: 20 mm
- Termoisolante, impermeabile
- Collare innesto: incluso

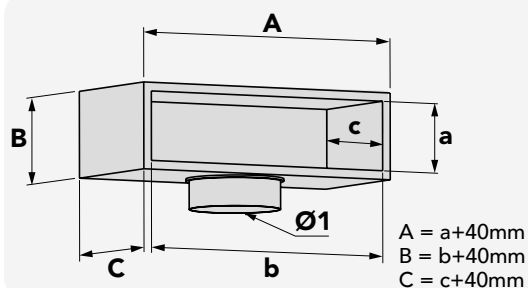

ABBINABILE A GRIGLIE DI RIPRESA CON PLENUM:
 PWC100005 - PWC100006 - PWC100007 - PWC100008 VD. PAG. 37

CODICE	MOD.	DESCRIZIONE	ALTEZZA INTERNA	LARGH. INTERNA	PROF. INTERNA	COLLARE INNESTO	U.M.	 Multiplo d'ordine U.M.
			a [mm]	b [mm]	c [mm]	N°xØ [mm]		
PWD100011	MOD.1/L	PLENUM DI RIPRESA PER CANALIZZATI SU MISURA IN PAL - MOD.1/L	SU RICHIESTA FINO A 300	SU RICHIESTA FINO A 1000	600	1 x 350	PZ	1

Listino 2026



DIFFUSORE CIRCOLARE MULTIJET IN PLASTICA ABS BIANCA A FISSAGGIO RAPIDO CON SERRANDA E COLLARINO INTEGRATO

CARATTERISTICHE TECNICHE

- Realizzato in ABS bianco
- Temperatura di utilizzo da -15°C a + 48°C
- Evita fenomeni di condensa

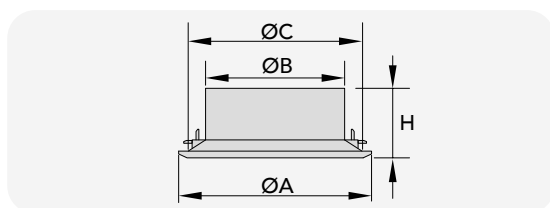

SELEZIONE RAPIDA PORTATA D'ARIA

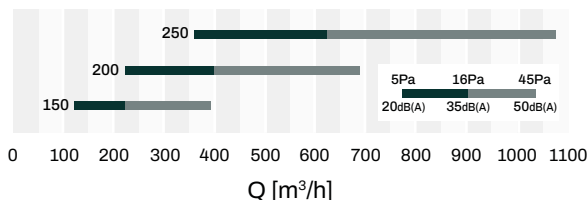

CODICE	DESCRIZIONE	ESTERNO	COLLO	ATTACCO POST.	PROF.	U.M.	 Multiplo d'ordine U.M.
		Ø A [mm]	Ø B [mm]	Ø C [mm]	H [mm]		
11176000	DIFFUSORE CIRCOLARE MULTIJET IN ABS BIANCA A FISSAGGIO RAPIDO CON SERRANDA INTEGRATA - Ø150	244	150	200	100	PZ	1
11176010	DIFFUSORE CIRCOLARE MULTIJET IN ABS BIANCA A FISSAGGIO RAPIDO CON SERRANDA INTEGRATA - Ø200	294	200	250	100	PZ	1
11176020	DIFFUSORE CIRCOLARE MULTIJET IN ABS BIANCA A FISSAGGIO RAPIDO CON SERRANDA INTEGRATA - Ø250	362	250	320	100	PZ	1

Listino 2026



DIFFUSORE CIRCOLARE MULTICONO REGOLABILE IN PLASTICA ABS BIANCA A FISSAGGIO RAPIDO CON COLLARINO INTEGRATO

CARATTERISTICHE TECNICHE

- Realizzato in ABS bianco
- Temperatura di utilizzo: da -15°C a + 48°C
- Evita fenomeni di condensa

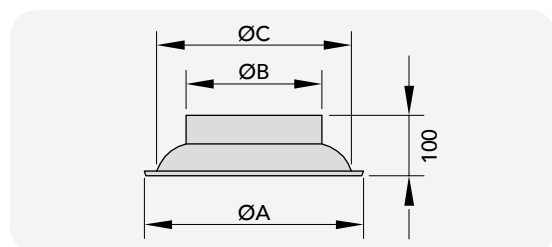

SELEZIONE RAPIDA PORTATA D'ARIA

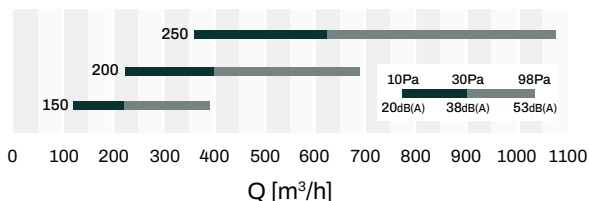

CODICE	DESCRIZIONE	ESTERNO	COLLO	ATT. POST.	U.M.	Multiplo d'ordine U.M.
		Ø A [mm]	Ø B [mm]	Ø C [mm]		
11176030	DIFFUSORE CIRCOLARE MULTICONO IN ABS BIANCO A FISSAGGIO RAPIDO ATTACCO - Ø150	244	150	200	PZ	1
11176040	DIFFUSORE CIRCOLARE MULTICONO IN ABS BIANCO A FISSAGGIO RAPIDO ATTACCO - Ø200	294	200	250	PZ	1
11176050	DIFFUSORE CIRCOLARE MULTICONO IN ABS BIANCO A FISSAGGIO RAPIDO ATTACCO - Ø250	362	250	320	PZ	1

Listino 2026



DIFFUSORE CIRCOLARE A SINGOLO CONO REGOLABILE IN PLASTICA ABS BIANCA A FISSAGGIO RAPIDO CON COLLARINO INTEGRATO

CARATTERISTICHE TECNICHE

- Realizzato in ABS bianco
- Temperatura di utilizzo: da -15°C a + 48°C
- Evita fenomeni di condensa

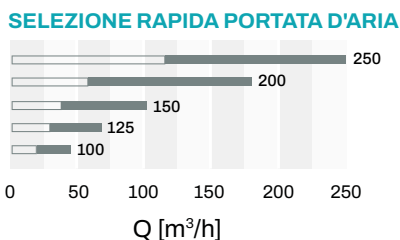
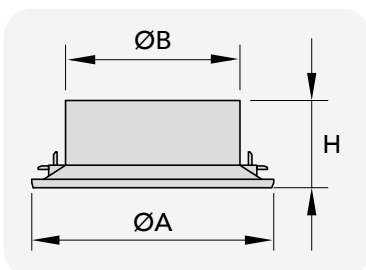

CODICE	DESCRIZIONE	ESTERNO	COLLO	PROFON.	U.M.	Multiplo d'ordine U.M.
		ØA [mm]	ØB [mm]	H [mm]		
11176060	DIFFUSORE CIRCOLARE SINGOLO CONO IN ABS BIANCO A FISSAGGIO RAPIDO ATTACCO - Ø100	180	100	90	PZ	1
11176070	DIFFUSORE CIRCOLARE SINGOLO CONO IN ABS BIANCO A FISSAGGIO RAPIDO ATTACCO - Ø125	220	125	105	PZ	1
11176080	DIFFUSORE CIRCOLARE SINGOLO CONO IN ABS BIANCO A FISSAGGIO RAPIDO ATTACCO - Ø150	265	150	111,5	PZ	1
11176090	DIFFUSORE CIRCOLARE SINGOLO CONO IN ABS BIANCO A FISSAGGIO RAPIDO ATTACCO - Ø200	316	200	113	PZ	1
11176100	DIFFUSORE CIRCOLARE SINGOLO CONO IN ABS BIANCO A FISSAGGIO RAPIDO ATTACCO - Ø250	366	250	118	PZ	1

Listino 2026



DCA

DIFFUSORE CIRCOLARE A CONI FISSI IN ALLUMINIO VERNICIATO BIANCO CON SERRANDA A FARFALLA E COLLARINO

CARATTERISTICHE TECNICHE

- Realizzato in alluminio verniciato bianco
- Dotato di serranda e collarino
- A coni fissi

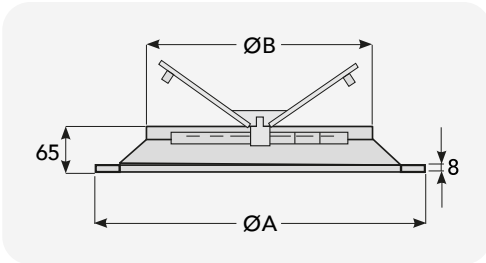

I diffusori d'aria circolari in alluminio, verniciati in bianco, vengono usati per la mandata e la ripresa d'aria.

Grazie all'alta induzione, possono essere impiegati anche a notevoli differenze di temperatura tra aria d'immissione e ambiente. Si distinguono per l'alta efficienza, il funzionamento silenzioso ed il design moderno.



SELEZIONE RAPIDA PORTATA D'ARIA

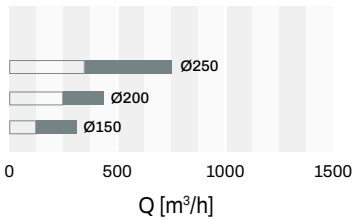

CODICE	ESTERNO	COLLO	U.M.	Multiplo d'ordine U.M.
	Ø A [mm]	Ø B [mm]		
W11161760	260	150	PZ	1
W11161770	310	200	PZ	1
W11161780	360	250	PZ	1

Listino 2026



DIFFUSORE CIRCOLARE A VORTICE CON PALE FISSE

CARATTERISTICHE TECNICHE

- Realizzato in alluminio
- Verniciatura bianco
- Con pale fisse
- Altezza di installazione 2,5 - 10 m
- Portata aria regolabile

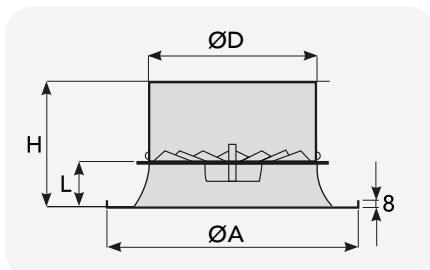

SELEZIONE RAPIDA PORTATA D'ARIA

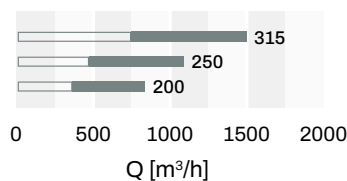

CODICE	DESCRIZIONE	DIMENSIONI [mm]				U.M.	Multiplo d'ordine U.M.
		ØD	ØA	H	L		
PWC200022	DIFFUSORE CIRCOLARE BIANCO A VORTICE CON PALE FISSE - Ø200	200	300	125	57	PZ	1
PWC200023	DIFFUSORE CIRCOLARE BIANCO A VORTICE CON PALE FISSE - Ø250	250	360	110	50	PZ	1
PWC200024	DIFFUSORE CIRCOLARE A VORTICE CON PALE FISSE - Ø315	315	465	122	67	PZ	1

Listino 2026



DIFFUSORE A LUNGA GITTATA ORIENTABILE IN ALLUMINIO ANODIZZATO

CARATTERISTICHE TECNICHE

- Realizzato in alluminio
- Fissaggio mediante viti direttamente sul canale circolare
- Finitura in alluminio anodizzato
- Altezza di installazione 2,4 - 11,5 m

Gli ugelli sferici orientabili sono utilizzati quando **si rende necessario effettuare con precisione, in una ben definita direzione, lunghi lanci d'aria.**

Gli ugelli sono orientabili manualmente, **sono particolarmente indicati per utilizzi in grandi spazi, quali centri commerciali, palazzetti ed aeroporti.**

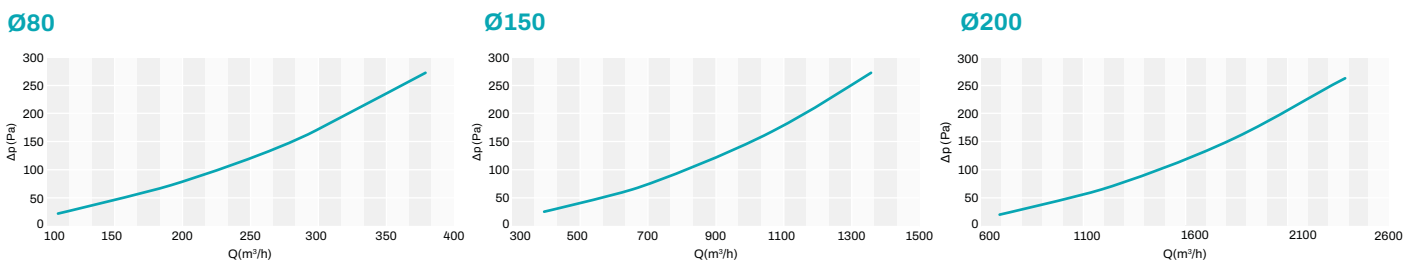
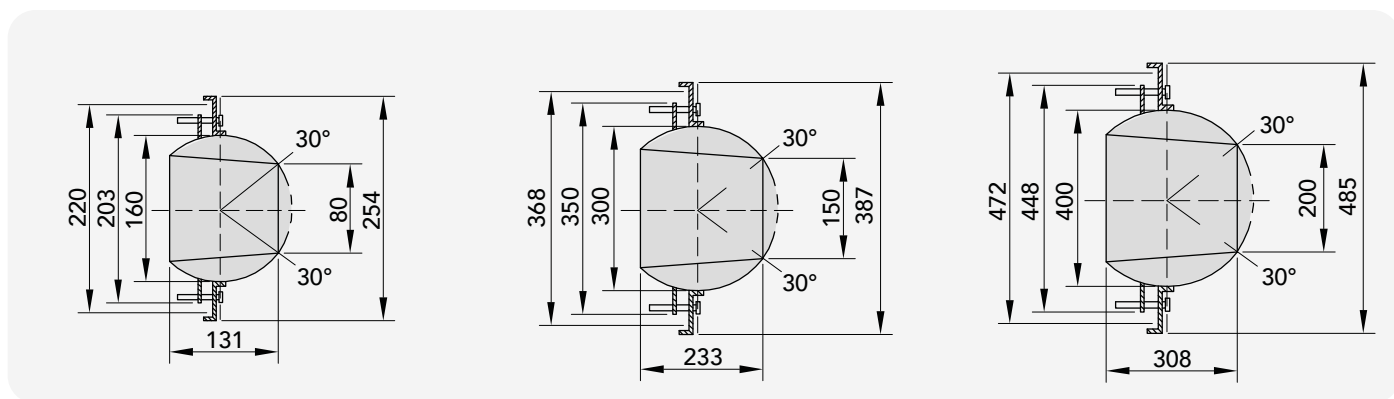
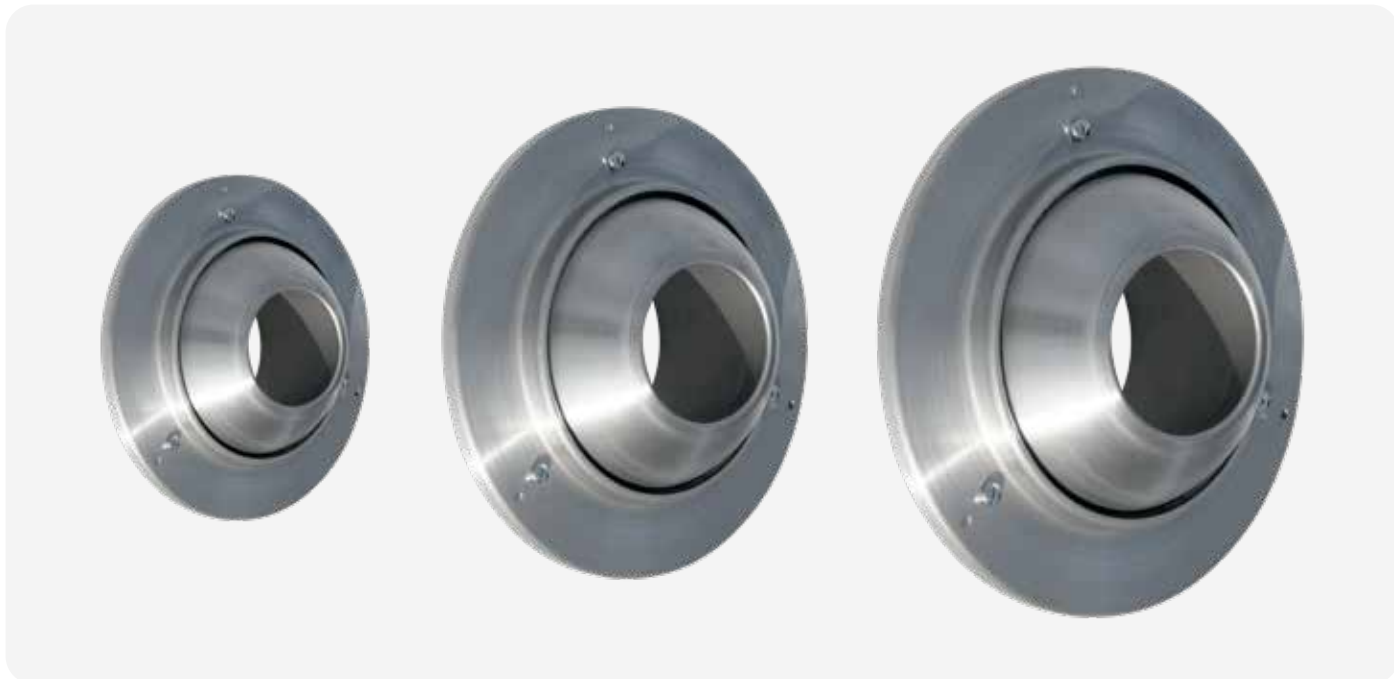

DISPONIBILE A RICHIESTA

CODICE	DESCRIZIONE	U.M.	Multiplo d'ordine U.M.
11175020	DIFFUSORE A LUNGA GITTATA ORIENTABILE IN ALLUMINIO ANODIZZATO - Ø80	PZ	1
11175025	DIFFUSORE A LUNGA GITTATA ORIENTABILE IN ALLUMINIO ANODIZZATO - Ø150	PZ	1
11175030	DIFFUSORE A LUNGA GITTATA ORIENTABILE IN ALLUMINIO ANODIZZATO - Ø200	PZ	1

Listino 2026

VALVOLA DI VENTILAZIONE REGOLABILE PER MANDATA DELL' ARIA IN METALLO VERNICIATO BIANCO

CARATTERISTICHE TECNICHE

- Realizzato in metallo
- Verniciatura bianco
- Dispositivi completi di guarnizione di tenuta perimetrale interna e collarino di fissaggio
- Fissaggio mediante viti nascoste sul collarino di montaggio

Le valvole di mandata possono essere applicate a soffitto in locali di servizio e bagni. Il flusso d'aria viene regolato mediante rotazione del cono centrale.

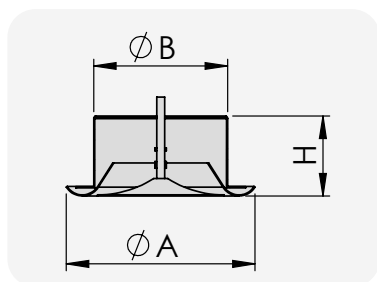
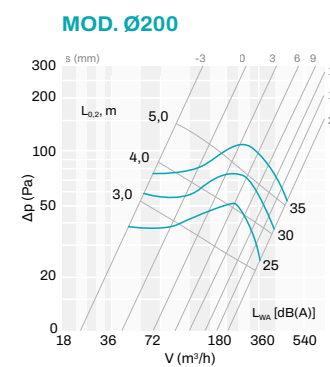
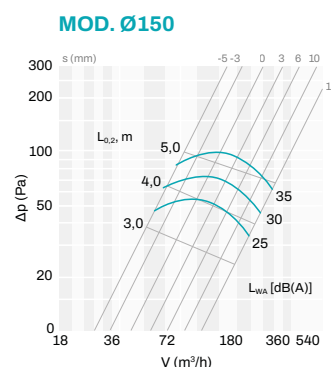
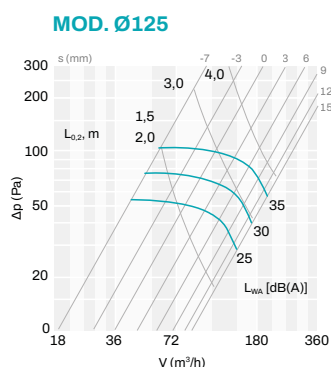
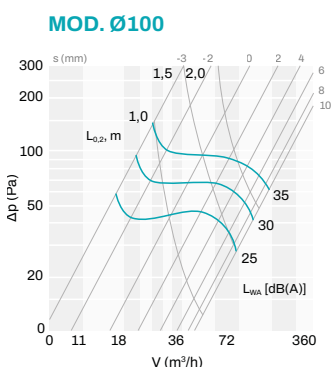

DIMENSIONI [mm]			
MOD.	ϕA	ϕB	H
100	138	97,5	40
125	164	122,5	46
150	202	147,5	50
200	248	197,5	63

Listino 2026



CODICE	DESCRIZIONE	PORTATA [m^3/h]	U.M.	Multiplo d'ordine U.M.
11175060	VALVOLA DI VENTILAZIONE REGOLABILE PER MANDATA DELL'ARIA IN METALLO VERNICIATO BIANCO - Ø100	40	PZ	1
11175061	VALVOLA DI VENTILAZIONE REGOLABILE PER MANDATA DELL'ARIA IN METALLO VERNICIATO BIANCO - Ø125	80	PZ	1
11175062	VALVOLA DI VENTILAZIONE REGOLABILE PER MANDATA DELL'ARIA IN METALLO VERNICIATO BIANCO - Ø150	100	PZ	1
11175064	VALVOLA DI VENTILAZIONE REGOLABILE PER MANDATA DELL'ARIA IN METALLO VERNICIATO BIANCO - Ø200	120	PZ	1

VALVOLA DI VENTILAZIONE REGOLABILE DI RIPRESA DELL'ARIA IN METALLO VERNICIATO BIANCO

CARATTERISTICHE TECNICHE

- Realizzato in metallo
- Verniciatura bianco
- Complete di guarnizione di tenuta perimetrale interna e collarino di fissaggio
- Fissaggio mediante viti nascoste sul collarino di montaggio

Le valvole di ripresa **possono essere applicate a soffitto** in locali di servizio, bagni o negozi. **Il flusso dell'aria viene regolato mediante rotazione del corpo centrale.**

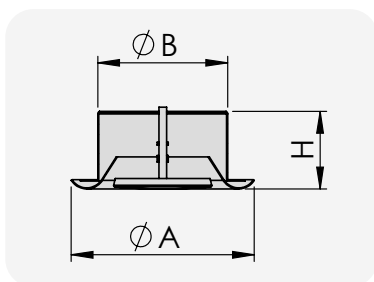
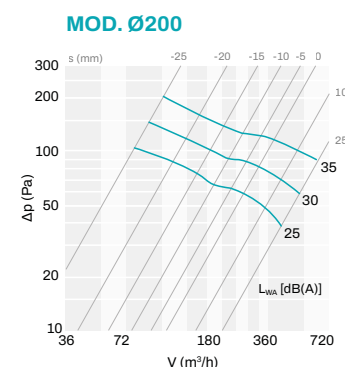
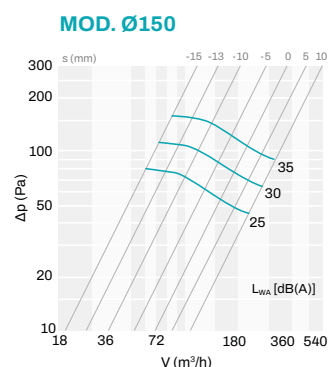
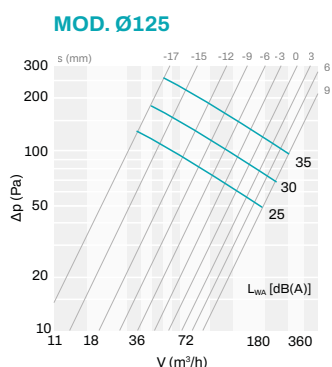
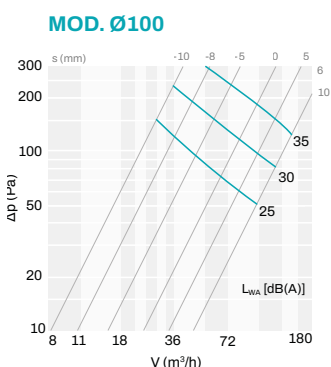

DIMENSIONI [mm]			
MOD.	ØA	ØB	H
100	138	97,5	40
125	164	122,5	46
150	202	147,5	50
200	248	197,5	63

Listino 2026



CODICE	DESCRIZIONE	U.M.	Multiplo d'ordine U.M.
11175150	VALVOLA DI VENTILAZIONE REGOLABILE DI RIPRESA DELL' ARIA IN METALLO VERNICIATO BIANCO - Ø100	PZ	1
11175155	VALVOLA DI VENTILAZIONE REGOLABILE DI RIPRESA DELL' ARIA IN METALLO VERNICIATO BIANCO - Ø125	PZ	1
11175160	VALVOLA DI VENTILAZIONE REGOLABILE DI RIPRESA DELL' ARIA IN METALLO VERNICIATO BIANCO - Ø150	PZ	1
11175165	VALVOLA DI VENTILAZIONE REGOLABILE DI RIPRESA DELL' ARIA IN METALLO VERNICIATO BIANCO - Ø200	PZ	1

VALVOLA DI VENTILAZIONE REGOLABILE DI MANDATA E RIPRESA DELL'ARIA CON PLACCA ESTETICA

NEW

CARATTERISTICHE TECNICHE

- Realizzato in materiale plastico
- Disponibile in colore bianco e nero
- Design aerodinamico, per applicazioni murali e a soffitto
- Flussi d'aria regolabili e direzionabili
- Di facile installazione e manutenzione

Immissione

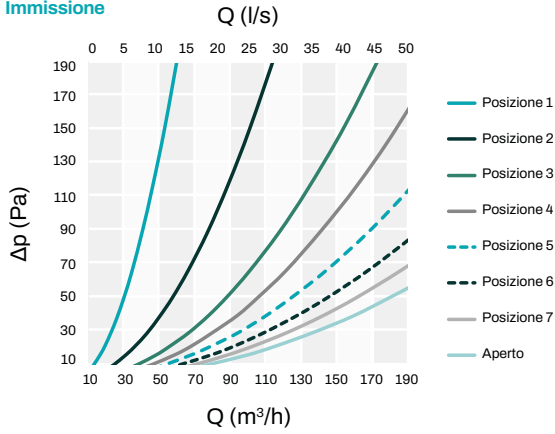

DIMENSIONI [mm]

A	ØD	ØD1	ØD2	L	L1	L2
210	125	120	210	74	36	38,8

Estrazione

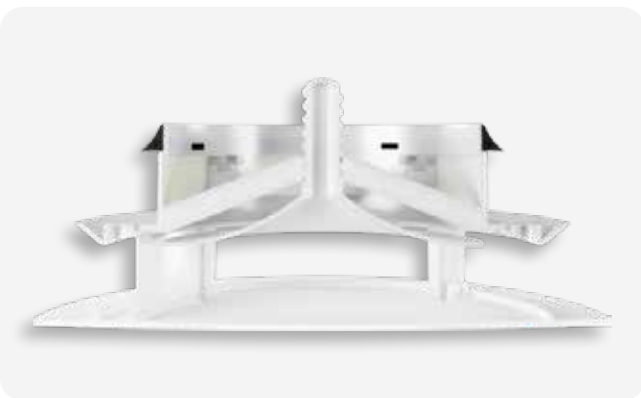
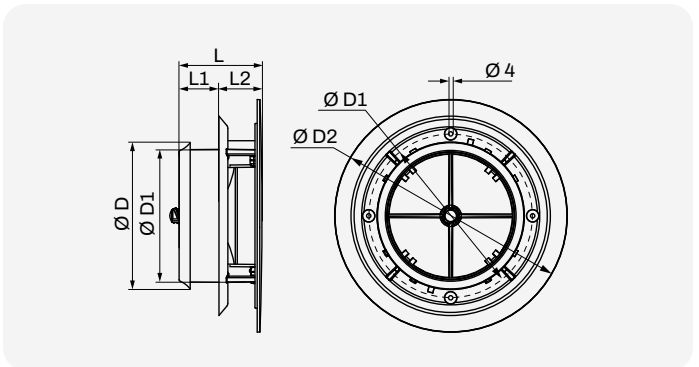
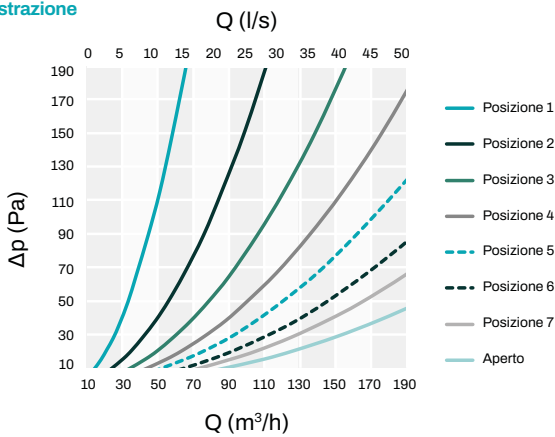

CODICE	DESCRIZIONE	U.M.	Multiplo d'ordine U.M.
PWC500101	VALVOLA DI VENTILAZIONE REGOLABILE DI MANDATA/RIPRESA Ø125 PLASTICA BIANCA	PZ	1
PWC500102	VALVOLA DI VENTILAZIONE REGOLABILE DI MANDATA/RIPRESA Ø125 PLASTICA NERA	PZ	1

Listino 2026



VALVOLA DI VENTILAZIONE REGOLABILE DI MANDATA / RIPRESA DELL'ARIA IN PLASTICA ABS BIANCA

CARATTERISTICHE TECNICHE

- Realizzato in ABS bianco
- Evita fenomeni di condensa
- Temperatura di utilizzo da -40°C a +40°C
- Adatta per la mandata e la ripresa
- Fissaggio mediante viti nascoste sul collarino di montaggio

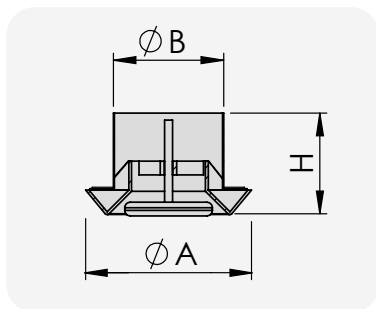

Valvole di ventilazione a flusso regolabile, **elevata resistenza agli agenti atmosferici e agli acidi**. Disco centrale regolabile e collarini di fissaggio. **Trovano applicazione a soffitto per la mandata o per la ripresa dell'aria in locali di servizio.**

Altezza di installazione compresa tra 2,5 e 3,0 m. Il flusso dell'aria viene regolato mediante la rotazione del cono centrale.



DIMENSIONI [mm]			
DIAMETRO	Ø A	Ø B	H
80	130	76	75
100	140	96	75
125	175	120	75
150	200	145	75
200	250	195	75

Listino 2026



CODICE	DESCRIZIONE	PORTATA ARIA [m³/h]	U.M.	Multiplo d'ordine U.M.
11161319	VALVOLA DI VENTILAZIONE REGOLABILE DI MANDATA/RIPRESA DELL'ARIA IN PLASTICA ABS BIANCA - Ø80	31	PZ	1
11161320	VALVOLA DI VENTILAZIONE REGOLABILE DI MANDATA/RIPRESA DELL'ARIA IN PLASTICA ABS BIANCA - Ø100	47	PZ	1
11161321	VALVOLA DI VENTILAZIONE REGOLABILE DI MANDATA/RIPRESA DELL'ARIA IN PLASTICA ABS BIANCA - Ø125	72	PZ	1
11161322	VALVOLA DI VENTILAZIONE REGOLABILE DI MANDATA/RIPRESA DELL'ARIA IN PLASTICA ABS BIANCA - Ø150	102	PZ	1
11161323	VALVOLA DI VENTILAZIONE REGOLABILE DI MANDATA/RIPRESA DELL'ARIA IN PLASTICA ABS BIANCA - Ø200	180	PZ	1

GRIGLIA DI RIPRESA TONDA BIANCA

CARATTERISTICHE TECNICHE

- Realizzato in alluminio verniciato bianco
- Temperatura di utilizzo da -40°C a +40°C
- Montaggio tramite vite a scomparsa

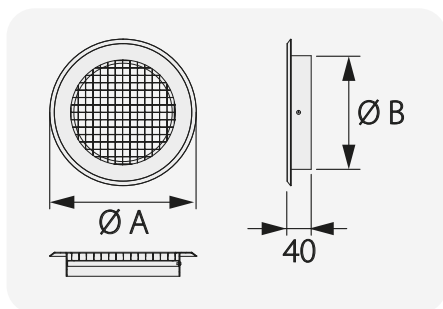

Listino 2026



CODICE	DESCRIZIONE	DIMENSIONI [mm]		PORTATA ARIA [m³/h]	U.M.	Multiplo d'ordine U.M.
		Ø A	Ø B			
PWC200072	GRIGLIA DI RIPRESA BIANCA TONDA Ø95	150	95	47	PZ	1
PWC200073	GRIGLIA DI RIPRESA BIANCA TONDA Ø120	175	120	72	PZ	1
PWC200074	GRIGLIA DI RIPRESA BIANCA TONDA Ø145	200	145	102	PZ	1

DQAP

DIFFUSORE QUADRATO 1 - 3 - 4 VIE IN ALLUMINIO

VERNICIATO BIANCO COMPLETO DI SERRANDA E PLENUM RIBASSATO

CARATTERISTICHE TECNICHE

- Diffusore realizzato in alluminio verniciato bianco
- Plenum realizzato in lamiera zincata
- Rivestimento esterno in polietilene a celle chiuse (spessore 3 mm)
- Adatti per la mandata e la ripresa dell'aria
- Alta efficienza di funzionamento
- Plenum ribassato dotato di serranda e di foro per fissaggio a soffitto

Parte centrale asportabile



ESEMPIO MOD. 4 VIE

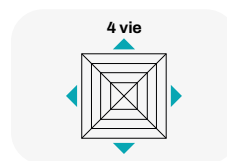
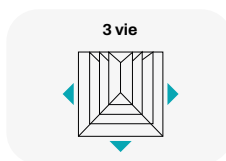
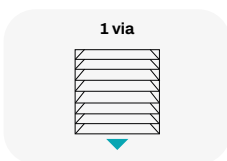
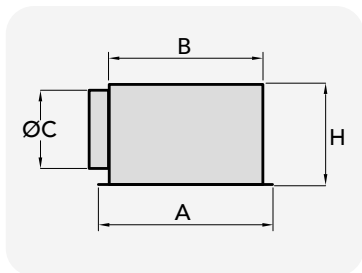

Listino 2026



COLLO LATERALE DN. 100 mm (DIFF. 295 x 295 mm)

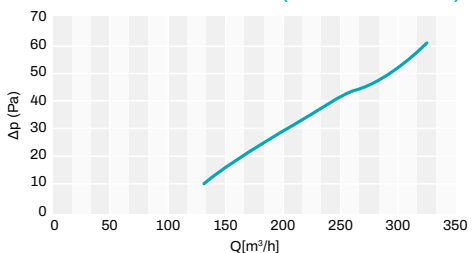

COLLO LATERALE DN. 150 mm (DIFF. 370 x 370 mm)

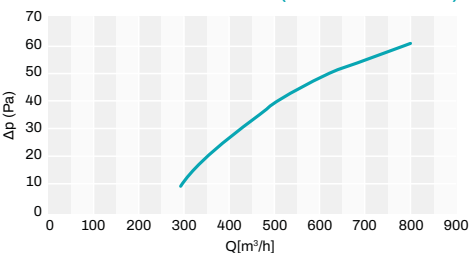

COLLO LATERALE DN. 200 mm (DIFF. 445 x 445 mm)

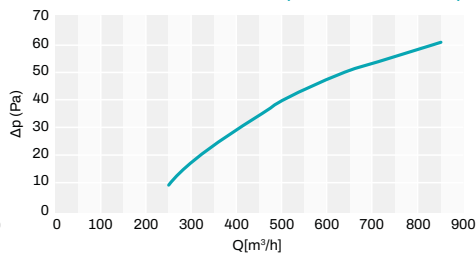

COLLO LATERALE DN. 200 mm (DIFF. 520 x 520 mm)

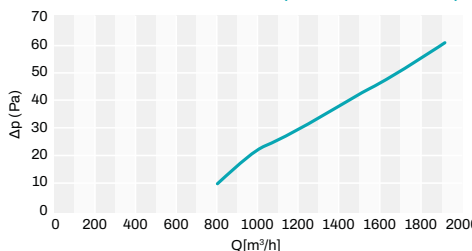

COLLO LATERALE DN. 250 mm (DIFF. 595 x 595 mm)

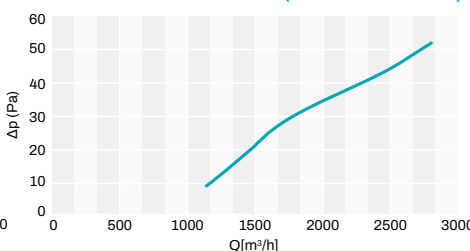

SELEZIONE RAPIDA PORTATA D'ARIA

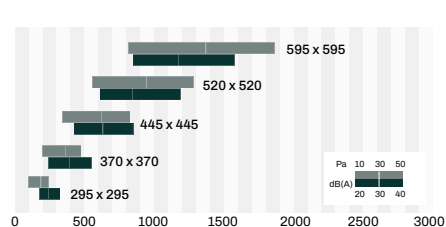

1 VIA	3 VIE	4 VIE	DIM. EST. CORNICE	LARGH. PLENUM	COLLO PLENUM	ALTEZZA PLENUM	U.M.	Multiplo d'ordine U.M.
CODICE	CODICE	CODICE	A [mm]	B [mm]	Ø C [mm]	H [mm]		
-	PWD400212	PWD400217	295 x 295	235 x 235	100-125-150	250	PZ	1
PWD400203	PWD400213	PWD400218	370 x 370	310 x 310	150	250	PZ	1
-	PWD400214	PWD400219	445 x 445	385 x 385	150-200	250	PZ	1
-	-	PWD400220	520 x 520	460 x 460	150-200	250	PZ	1
PWD400206	-	PWD400221	595 x 595	560 x 560	250	280	PZ	1

DQA

DIFFUSORE QUADRATO 1 - 2 - 3 - 4 VIE IN ALLUMINIO VERNICIATO BIANCO

CARATTERISTICHE TECNICHE

- Realizzato in alluminio verniciato bianco
- Adatti per la mandata e la ripresa dell'aria
- Alta efficienza di funzionamento

Parte centrale asportabile

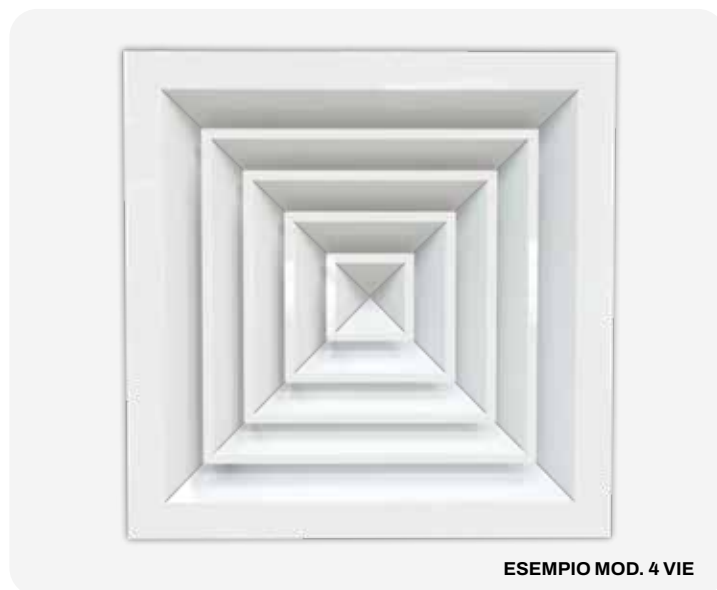
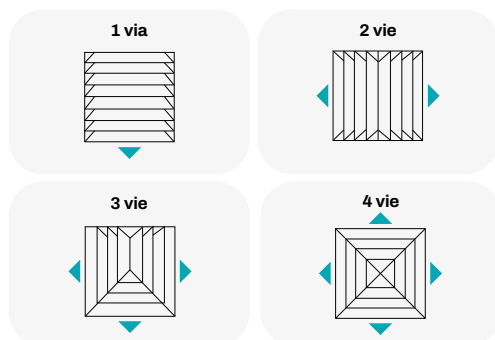

Listino 2026



I dati in tabella si riferiscono alle seguenti condizioni: **velocità terminale $V_t = 0,25$ m/s**

COLLO LATERALE DN. 100 mm
(DIFF. 295 x 295 mm)

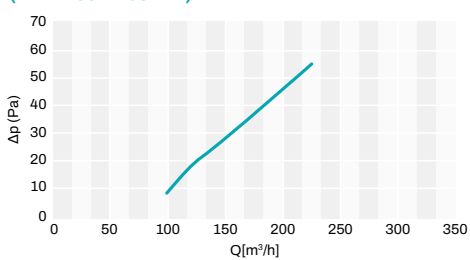

COLLO LATERALE DN. 150 mm
(DIFF. 370 x 370 mm)

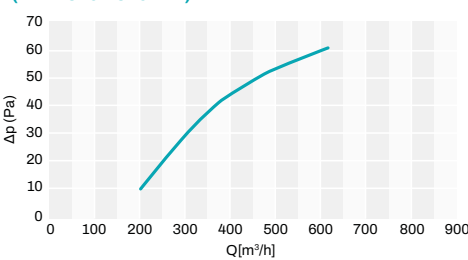

COLLO LATERALE DN. 200 mm
(DIFF. 445 x 445 mm)

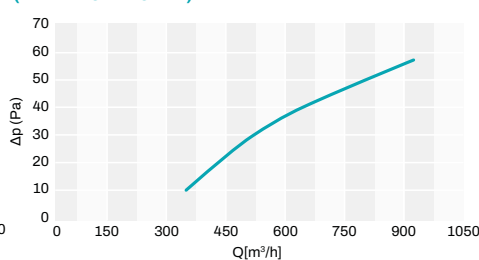

COLLO LATERALE DN. 200 mm
(DIFF. 520 x 520 mm)v

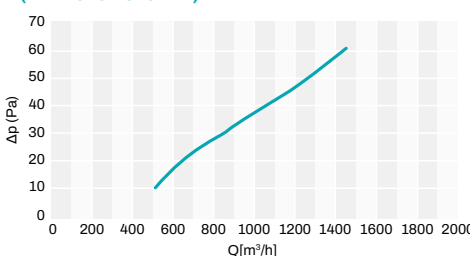

COLLO LATERALE DN. 250 mm
(DIFF. 595 x 595 mm)

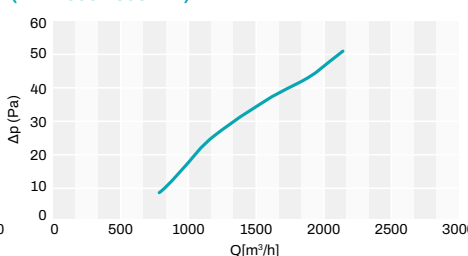

SELEZIONE PORTATA D'ARIA

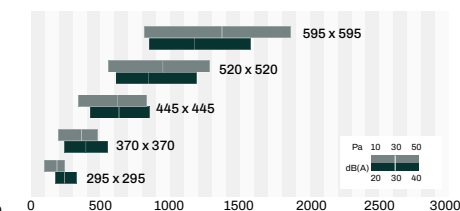

1 VIA	2 VIE	3 VIE	4 VIE	DIM. EST.	ATT. POST.	PROF.	U.M.	Multiplo d'ordine U.M.
CODICE	CODICE	CODICE	CODICE	[mm]	[mm]	[mm]		
-	W11161620	W11161630	W11161640	295 x 295	150 x 150	50	PZ	1
W11161612	W11161622	W11161632	W11161642	370 x 370	225 x 225	50	PZ	1
W11161613	W11161623	W11161633	W11161643	445 x 445	300 x 300	50	PZ	1
W11161614	W11161624	W11161634	W11161644	520 x 520	375 x 375	50	PZ	1
W11161616	W11161626	-	W11161646	595 x 595	450 x 450	50	PZ	1

DQBP

DIFFUSORE QUADRATO 4 VIE IN ALLUMINIO VERNICIATO BIANCO CON SERRANDA E PLENUM RIBASSATO

CARATTERISTICHE TECNICHE

- Diffusore realizzato in alluminio verniciato bianco
- Plenum realizzato in lamiera zincata
- Rivestimento esterno del plenum in polietilene a celle chiuse (spessore 3 mm)
- Adatti per la mandata e la ripresa dell'aria
- Alta efficienza di funzionamento
- Plenum ribassato dotato di serranda e di foro per fissaggio a soffitto

Parte centrale asportabile

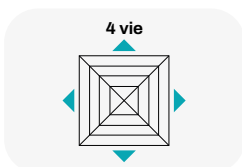
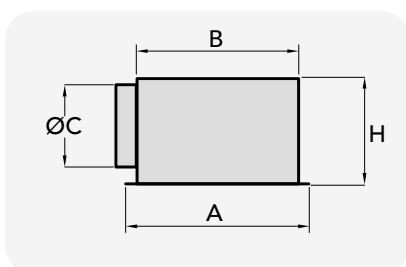

I dati in tabella si riferiscono alle seguenti condizioni: **velocità terminale $V_t = 0,25$ m/s**

DIMENSIONI ATTACCO POSTERIORE 150x150 mm

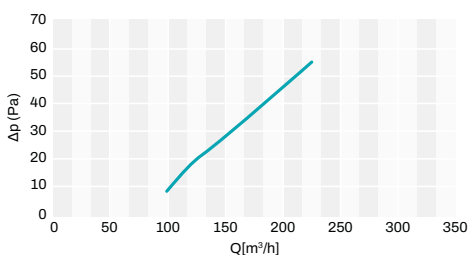

DIMENSIONI ATTACCO POSTERIORE 300x300 mm

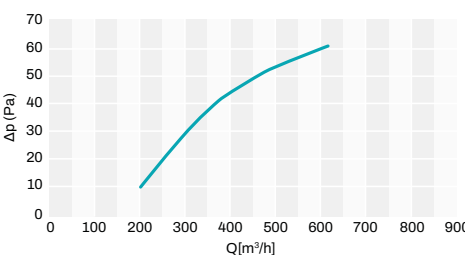

DIMENSIONI ATTACCO POSTERIORE 225x225 mm

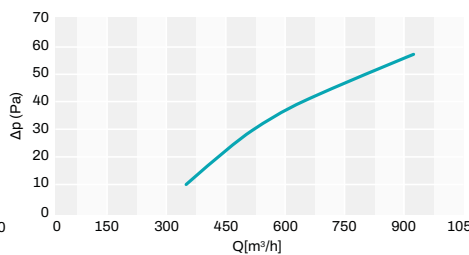

DIMENSIONI ATTACCO POSTERIORE 375x375 mm

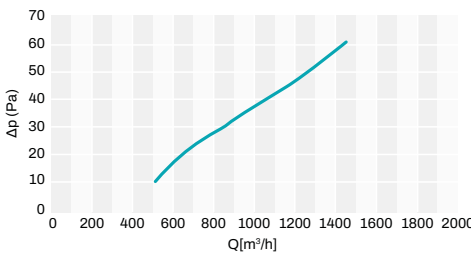

SELEZIONE PORTATA D'ARIA

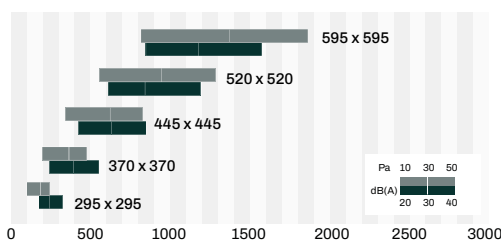

Listino 2026



CODICE	DESCRIZIONE	DIM. ESTERNE	DIM. ATT. POST.	LARGH. PLENUM	COLLO PLENUM	ALTEZZA	U.M.	Multiplo d'ordine U.M.
		A [mm]	[mm]	B [mm]	Ø C [mm]	H [mm]		
PWD200007	DIFFUSORE QUADRATO DQBP 595x595 4 VIE PASSAGGIO ARIA 150x150 IN ALLUMINIO VERNICIATO BIANCO CON SERRANDA E PLENUM RIBASSATO	595 x 595	145 x 145	235 x 235	100 - 125 -150	250	PZ	1
PWD200008	DIFFUSORE QUADRATO DQBP 595x595 4 VIE PASSAGGIO ARIA 225x225 IN ALLUMINIO VERNICIATO BIANCO CON SERRANDA E PLENUM RIBASSATO	595 x 595	220 x 220	310 x 310	150	250	PZ	1
PWD200009	DIFFUSORE QUADRATO DQBP 595x595 4 VIE PASSAGGIO ARIA 300x300 IN ALLUMINIO VERNICIATO BIANCO CON SERRANDA E PLENUM RIBASSATO	595 x 595	295 x 295	385 x 385	150 - 200	250	PZ	1
PWD200010	DIFFUSORE QUADRATO DQBP 595x595 4 VIE PASSAGGIO ARIA 375x375 IN ALLUMINIO VERNICIATO BIANCO CON SERRANDA E PLENUM RIBASSATO	595 x 595	370 x 370	460 x 460	150 - 200	250	PZ	1

DQB

DIFFUSORE QUADRATO 4 VIE SU PANNELLO IN ALLUMINIO VERNICIATO BIANCO

CARATTERISTICHE TECNICHE

- Realizzato in alluminio verniciato bianco
- Adatti per la mandata e la ripresa dell'aria
- Alta efficienza di funzionamento

DIMENSIONI ATTACCO POSTERIORE 150x150 mm

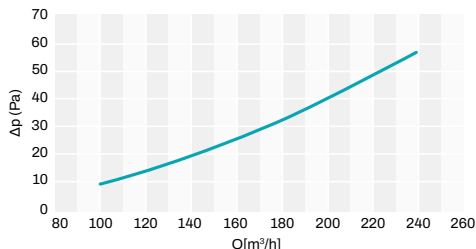

DIMENSIONI ATTACCO POSTERIORE 225x225 mm

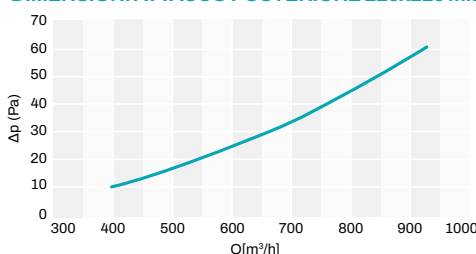

DIMENSIONI ATTACCO POSTERIORE 300x300 mm

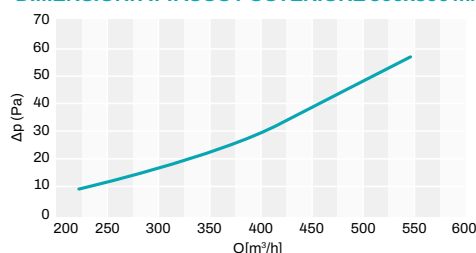

DIMENSIONI ATTACCO POSTERIORE 375x375 mm

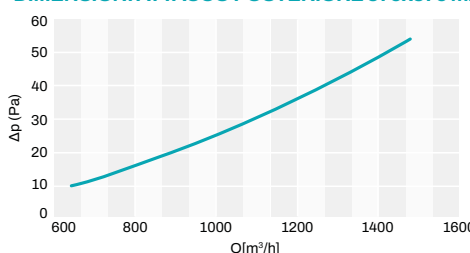

Listino 2026



4 vie



SELEZIONE PORTATA D'ARIA

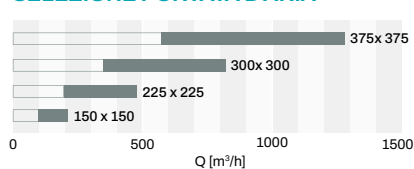

CODICE	DESCRIZIONE	DIM. ESTERNE [mm]	DIM. ATT. POST. [mm]	PROF. [mm]	U.M.	Multiplo d'ordine U.M.
PWC200018	DIFFUSORE QUADRATO DQB 595X595 BIANCO 4 VIE PASSAGGIO ARIA 150X150	595 x 595	150 x 150	51	PZ	1
PWC200019	DIFFUSORE QUADRATO DQB 595X595 BIANCO 4 VIE PASSAGGIO ARIA 225x225	595 x 595	225 x 225	51	PZ	1
PWC200020	DIFFUSORE QUADRATO DQB 595X595 BIANCO 4 VIE PASSAGGIO ARIA 300x300	595 x 595	300 x 300	51	PZ	1

SERRANDA DI TARATURA PER DIFFUSORE QUADRATO A 1 - 2 - 3 - 4 VIE

CODICE	DIMENSIONI [mm]	PROFONDITÀ [mm]	U.M.	Multiplo d'ordine U.M.
W11161660	150 x 150	44	PZ	1
W11161662	225 x 225	44	PZ	1
W11161663	300 x 300	44	PZ	1
W11161664	375 x 375	44	PZ	1
W11161666	450 x 450	44	PZ	1

Listino 2026



DQEP

DIFFUSORE QUADRATO ELICOIDALE 16/24/48 FERITOIE IN METALLO VERNICIATO BIANCO A GETTI REGOLABILI E PLENUM RIBASSATO

CARATTERISTICHE TECNICHE

- Realizzato in metallo verniciato bianco
- Adatto per la mandata e la ripresa dell'aria
- Alta efficienza di funzionamento
- Plenum ribassato dotato di serranda
- Foro per fissaggio a soffitto del plenum

SELEZIONE PORTATA D'ARIA

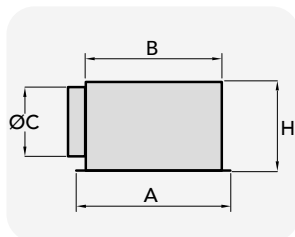
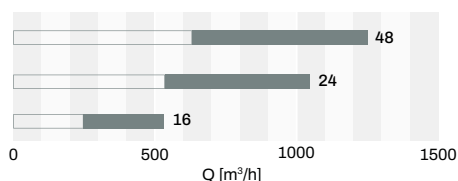

CODICE	DESCRIZIONE	DIMENSIONI [mm]				U.M.	Multiplo d'ordine U.M.
		A	B	ØC	H		
PWD200003	DIFFUSORE QUADRATO ELICOIDALE DQEP 16 FERITOIE IN METALLO VERNICIATO BIANCO A GETTI REGOLABILI COMPLETO DI SERRANDA E PLENUM RIBASSATO	595 x 595	575 x 575	200	280	PZ	1
PWD200004	DIFFUSORE QUADRATO ELICOIDALE DQEP 24 FERITOIE IN METALLO VERNICIATO BIANCO A GETTI REGOLABILI COMPLETO DI SERRANDA E PLENUM RIBASSATO	595 x 595	575 x 575	200	280	PZ	1
PWD200026	DIFFUSORE QUADRATO ELICOIDALE DQEP 48 FERITOIE IN METALLO VERNICIATO BIANCO A GETTI REGOLABILI COMPLETO DI SERRANDA E PLENUM RIBASSATO	595 x 595	575 x 575	200	280	PZ	1

Listino 2026



DQE

DIFFUSORE QUADRATO ELICOIDALE 16/24/48 FERITOIE IN METALLO VERNICIATO BIANCO A GETTI REGOLABILI

CARATTERISTICHE TECNICHE

- Realizzato in metallo verniciato bianco
- Adatto per la mandata e la ripresa dell'aria
- Alta efficienza di funzionamento

SELEZIONE PORTATA D'ARIA

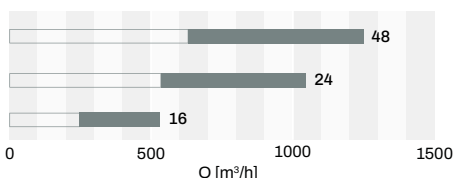

CODICE	DESCRIZIONE	DIM. ESTERNE [mm]	PROF. [mm]	U.M.	Multiplo d'ordine U.M.
PWC200017	DIFFUSORE QUADRATO ELICOIDALE DQE 24 FERITOIE IN METALLO VERNICIATO BIANCO A GETTI REGOLABILI	595 x 595	10	PZ	1
PWC200042	DIFFUSORE QUADRATO ELICOIDALE DQE 48 FERITOIE IN METALLO VERNICIATO BIANCO A GETTI REGOLABILI	595 x 595	10	PZ	1

Listino 2026



DIFFUSORE CIRCOLARE SU BASE QUADRATA

CARATTERISTICHE TECNICHE

- Realizzato in alluminio verniciato bianco
- Alta efficienza di funzionamento
- Adatti per mandata e ripresa

SELEZIONE RAPIDA PORTATA D'ARIA

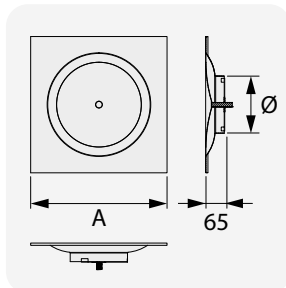
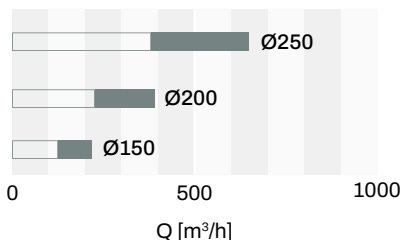

CODICE	DESCRIZIONE	DIMENSIONI [mm]		U.M.	Multiplo d'ordine U.M.
		A	Ø		
PWC200080	DIFFUSORE CIRCOLARE SU BASE QUADRATA BIANCO - Ø150	595 x 595	148	PZ	1
PWC200070	DIFFUSORE CIRCOLARE SU BASE QUADRATA - Ø200	595 x 595	198	PZ	1
PWC200071	DIFFUSORE CIRCOLARE SU BASE QUADRATA - Ø250	595 x 595	248	PZ	1

Listino 2026



DQC

DIFFUSORE CIRCOLARE SU PANNELLO QUADRATO IN METALLO VERNICIATO BIANCO

CARATTERISTICHE TECNICHE

- Realizzato in metallo verniciato bianco
- Adatto per la mandata e la ripresa dell'aria
- Dotato di serranda e collarino
- Alta efficienza di funzionamento
- Altezza di installazione 2,7 - 3,5 m
- Serranda di taratura ad azionamento manuale montata nel collarino

SELEZIONE RAPIDA PORTATA D'ARIA

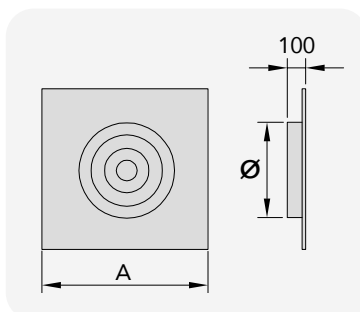
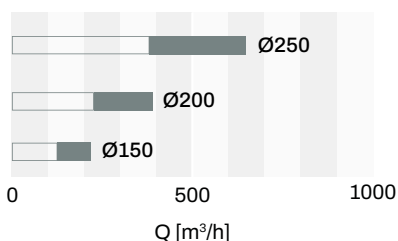

CODICE	DESCRIZIONE	DIMENSIONI [mm]		U.M.	Multiplo d'ordine U.M.
		A	Ø		
PWC200030	DIFFUSORE CIRCOLARE DQC SU PANNELLO 595X595 PASSAGGIO ARIA Ø150 IN METALLO VERNICIATO BIANCO	595 x 595	148	PZ	1
PWC200031	DIFFUSORE CIRCOLARE DQC SU PANNELLO 595X595 PASSAGGIO ARIA Ø200 IN METALLO VERNICIATO BIANCO	595 x 595	198	PZ	1

Listino 2026



DIFFUSORE CIRCOLARE SU PANNELLO QUADRATO IN METALLO VERNICIATO BIANCO

CARATTERISTICHE TECNICHE

- Realizzato in metallo verniciato bianco
- Adatto per la mandata e la ripresa dell'aria
- Alta efficienza di funzionamento
- Plenum ribassato dotato di serranda
- Foro per fissaggio a soffitto del plenum

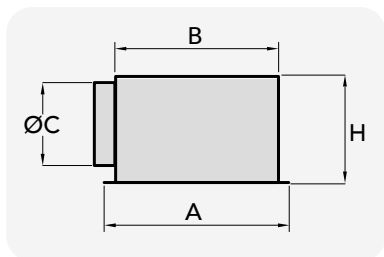

SELEZIONE RAPIDA PORTATA D'ARIA

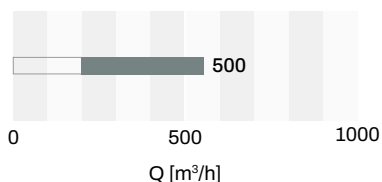

CODICE	DESCRIZIONE	DIMENSIONI [mm]				U.M.	Multiplo d'ordine U.M.	Listino 2026
		A	B	ØC	H			
PWD200014	DIFFUSORE RADIALE IN METALLO VERNICIATO BIANCO COMPLETO DI SERRANDA E PLENUM RIBASSATO	595 x 595	575 x 575	200	280	PZ	1	

DIFFUSORE RADIALE IN METALLO VERNICIATO BIANCO

CARATTERISTICHE TECNICHE

- Realizzato in metallo verniciato bianco
- Adatti per la mandata e la ripresa dell'aria
- Alta efficienza di funzionamento

SELEZIONE RAPIDA PORTATA D'ARIA

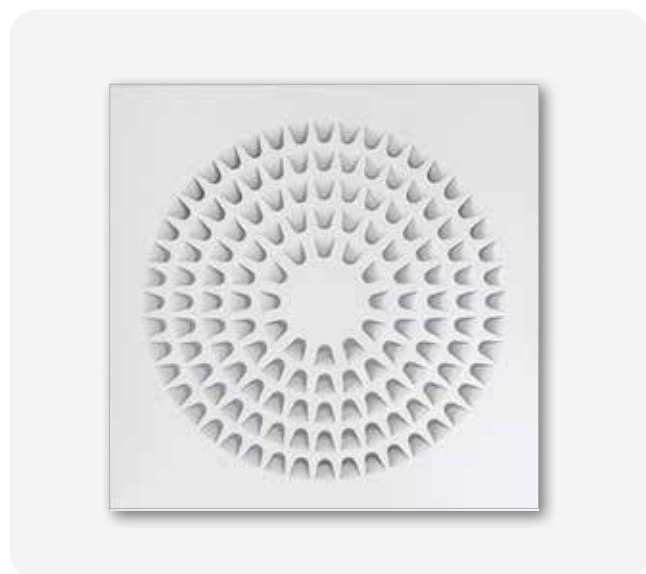
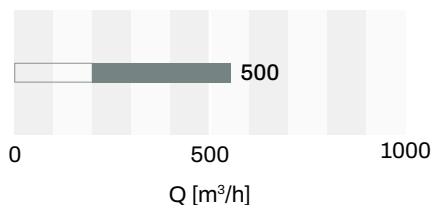

CODICE	DESCRIZIONE	DIMENSIONI ESTERNE [mm]	PROF. [mm]	U.M.	Multiplo d'ordine U.M.	Listino 2026

DIFFUSORE AD ALTA INDUZIONE AD UGELLI ORIENTABILI IN METALLO VERNICIATO BIANCO OPACO COMPLETO DI SERRANDA E PLENUM RIBASSATO

NEW

CARATTERISTICHE TECNICHE

- Realizzato in metallo verniciato bianco opaco
- Adatto per la mandata e la ripresa dell'aria
- Alta efficienza di funzionamento
- Plenum ribassato dotato di serranda
- Foro per fissaggio a soffitto del plenum
- Ugelli orientabili

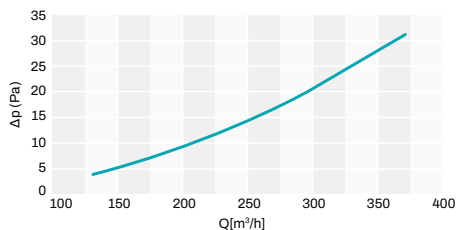

SELEZIONE RAPIDA PORTATA D'ARIA

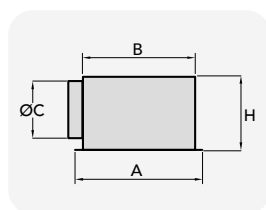
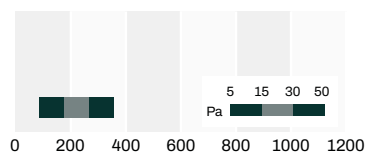

Listino 2026

CODICE	DESCRIZIONE	DIMENSIONI [mm]				U.M.	Multiplo d'ordine U.M.
		A	B	Ø C	H		
PWD200039	DIFFUSORE AD ALTA INDUZIONE AD UGELLI ORIENTABILI IN METALLO VERNICIATO BIANCO OPACO COMPLETO DI SERRANDA E PLENUM RIBASSATO	595 x 595	575 x 575	200	280	PZ	1



DIFFUSORE AD ALTA INDUZIONE AD UGELLI ORIENTABILI IN METALLO VERNICIATO BIANCO OPACO

NEW

CARATTERISTICHE TECNICHE

- Realizzato in metallo verniciato bianco
- Adatto per la mandata e la ripresa dell'aria
- Alta efficienza di funzionamento
- Ugelli orientabili

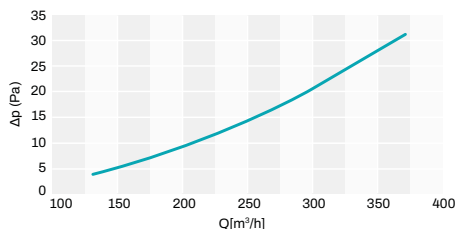

SELEZIONE RAPIDA PORTATA D'ARIA

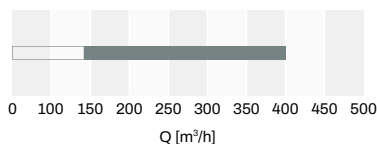

Listino 2026

CODICE	DESCRIZIONE	DIMENSIONI ESTERNE [mm]	PROF. [mm]	U.M.	Multiplo d'ordine U.M.



DIFFUSORE IN METALLO VERNICIATO BIANCO CON SCHERMO FORELLATO COMPLETO DI PLENUM CON ATTACCO POSTERIORE CIRCOLARE

NEW

CARATTERISTICHE TECNICHE

- Realizzato in metallo verniciato bianco opaco
- Ideale per controsoffitto
- Dotato di attacco posteriore circolare

Plenum + griglia

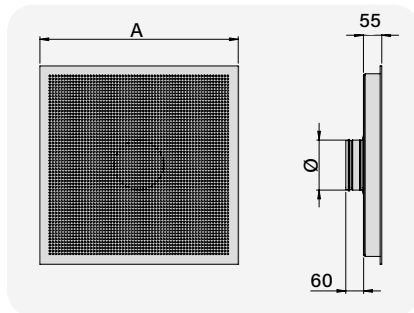

Listino 2026



CODICE	DESCRIZIONE	DIM. ESTERNE	COLLO	U.M.	Multiplo d'ordine U.M.
		A [mm]	Ø [mm]		
PWD402604	DIFFUSORE IN METALLO VERNICIATO BIANCO OPACO CON SCHERMO FORELLATO 595x595 COMPLETO DI PLENUM CON ATTACCO POSTERIORE CIRCOLARE Ø125	595	125	PZ	1
PWD402605	DIFFUSORE IN METALLO VERNICIATO BIANCO OPACO CON SCHERMO FORELLATO 595x595 COMPLETO DI PLENUM CON ATTACCO POSTERIORE CIRCOLARE Ø150	595	150	PZ	1
PWD402606	DIFFUSORE IN METALLO VERNICIATO BIANCO OPACO CON SCHERMO FORELLATO 595x595 COMPLETO DI PLENUM CON ATTACCO POSTERIORE CIRCOLARE Ø200	595	200	PZ	1
PWD402607	DIFFUSORE IN METALLO VERNICIATO BIANCO OPACO CON SCHERMO FORELLATO 595x595 COMPLETO DI PLENUM CON ATTACCO POSTERIORE CIRCOLARE Ø250	595	250	PZ	1
PWD402608	DIFFUSORE IN METALLO VERNICIATO BIANCO OPACO CON SCHERMO FORELLATO 595x595 COMPLETO DI PLENUM CON ATTACCO POSTERIORE CIRCOLARE Ø300	595	300	PZ	1
PWD402609	DIFFUSORE IN METALLO VERNICIATO BIANCO OPACO CON SCHERMO FORELLATO 595x595 COMPLETO DI PLENUM CON ATTACCO POSTERIORE CIRCOLARE Ø400	595	400	PZ	1

DIFFUSORE IN METALLO VERNICIATO BIANCO OPACO CON SCHERMO FORELLATO FISSO

NEW

CARATTERISTICHE TECNICHE

- Realizzato in metallo verniciato bianco opaco
- Ideale per controsoffitto

Solo griglia

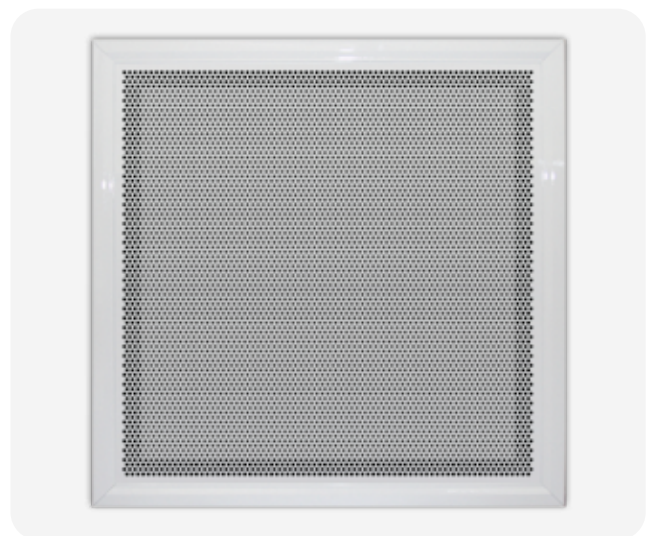
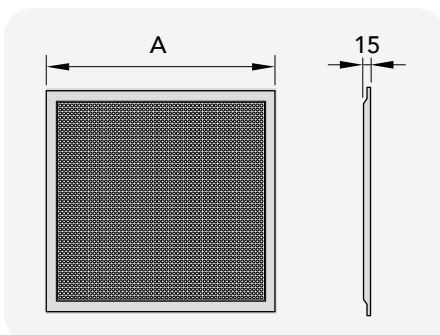

Listino 2026



CODICE	DESCRIZIONE	DIM. ESTERNE	U.M.	Multiplo d'ordine U.M.
		A [mm]		
PWC300058	DIFFUSORE IN METALLO VERNICIATO BIANCO OPACO CON SCHERMO FORELLATO - 595x595	595 x 595	PZ	1

DIFFUSORE QUADRATO A 4 VIE IN PLASTICA ABS BIANCA

CARATTERISTICHE TECNICHE

- Realizzato in ABS bianco
- Ideali per controsoffitti
- Temperatura di utilizzo da -15°C a + 48°C
- Evita fenomeni di condensa

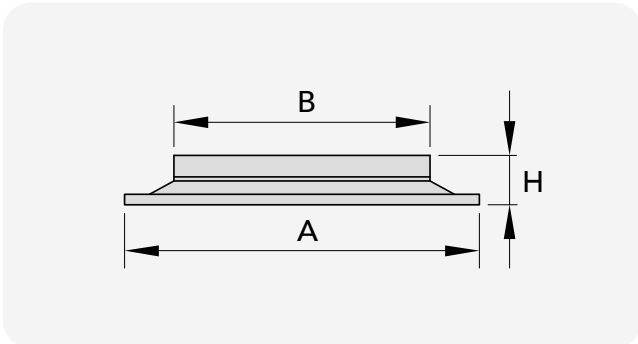

Per adattatori circolari vedi pag. 56

ATTACCO POST. 450 X 450

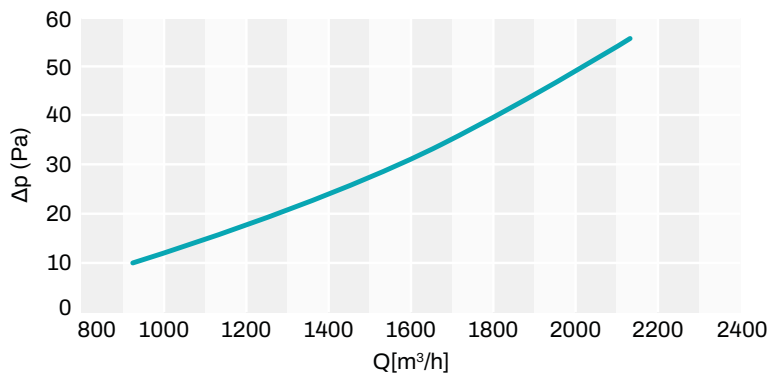

SELEZIONE RAPIDA PORTATA D'ARIA

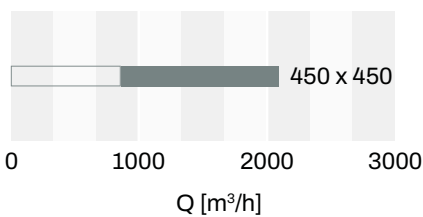

CODICE	DESCRIZIONE	DIM. ESTERNE	ATTACCO POST.	PROF.	U.M.	Multiplo d'ordine U.M.
		A [mm]	B [mm]	H [mm]		
11176200	DIFFUSORE QUADRATO 595x595 A 4 VIE IN PLASTICA ABS BIANCA	595 x 595	450 x 450	80	PZ	1

Listino 2026



DIFFUSORE QUADRATO IN PLASTICA ABS BIANCA CON SCHERMO FORELLATO

CARATTERISTICHE TECNICHE

- Realizzato in ABS bianco
- Temperatura di utilizzo da -15° a +48° C

ATTACCO POST. 450

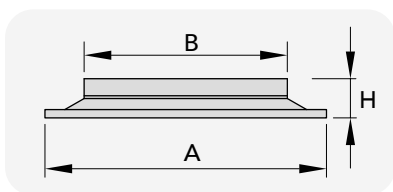
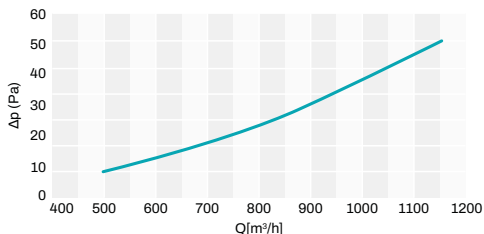

SELEZIONE RAPIDA PORTATA D'ARIA

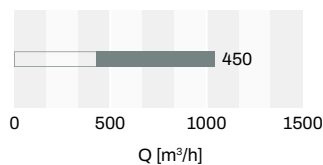

Listino 2026

CODICE	DESCRIZIONE	DIM. EST.	ATTACCO POST.	PROF.	U.M.	Multiplo d'ordine U.M.
		A [mm]	B [mm]	H [mm]		
11176210	DIFFUSORE QUADRATO IN ABS BIANCO CON SCHERMO FORELLATO PER CONTROSOFFITTI	595x595	450 x 450	80	PZ	1



ADATTATORE CIRCOLARE CON SERRANDA PER DIFFUSORI QUADRATI

CARATTERISTICHE TECNICHE

- Realizzato in ABS
- Colore nero
- Adattatore circolare dotato di serranda a farfalla

Riduzione 200 - 150 per adattatore



CODICE	DESCRIZIONE	U.M.	Multiplo d'ordine U.M.
11176250	ADATTATORE CIRCOLARE PER DIFFUSORE QUADRATO 450x450 ATTACCO Ø200	PZ	1
11176260	ADATTATORE CIRCOLARE PER DIFFUSORE QUADRATO 450x450 ATTACCO Ø250	PZ	1
11176235	RIDUZIONE PER ADATTATORE Ø200/150 mm	PZ	1

Listino 2026



DIFFUSORE A MAGLIA QUADRA IN PLASTICA ABS BIANCA CON PLENUM

CARATTERISTICHE TECNICHE

- Diffusore e plenum realizzati in ABS bianco
- Colore diffusore bianco
- Evita fenomeni di condensa
- Temperatura di utilizza da -15° a +48° C
- Fissaggio a mezzo clips
- Adatto per la mandata e la ripresa dell'aria

SELEZIONE RAPIDA PORTATA D'ARIA

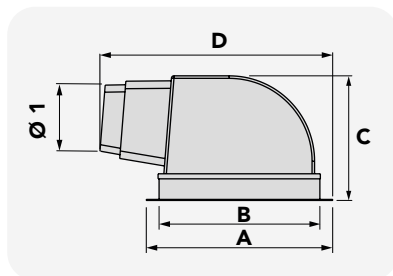
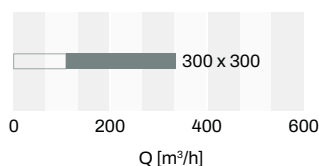

CODICE	DESCRIZIONE	DIM. ESTERNE	COLLO POST.	FORO INSTAL. A MURO	ALTEZZA TOTALE	INGOMBRO MAX	INNESTO COLLARE OVALE LATERALE	U.M.	Multiplo d'ordine U.M.
		A [mm]	B [mm]	[mm]	C [mm]	D [mm]	Ø 1 [mm]		
PWC200001	DIFFUSORE A MAGLIA QUADRA 300x300 IN PLASTICA ABS BIANCA CON PLENUM ATTACCO LATERALE Ø250/200	375 x 375	320 x 320	340 x 340	250	450	200/250	PZ	1

Listino 2026



DIFFUSORE MULTIDIREZIONALE AD ALETTE REGOLABILI IN PLASTICA ABS BIANCA CON PLENUM

CARATTERISTICHE TECNICHE

- Diffusore e plenum realizzati in ABS bianco
- Evita fenomeni di condensa
- Temperatura di utilizzo da +5°C a +48°C
- Fissaggio a mezzo clips
- Dotato di alette regolabili ed orientabili manualmente
- Adatto per la mandata e la ripresa dell'aria
- Colore diffusore bianco

SELEZIONE RAPIDA PORTATA D'ARIA

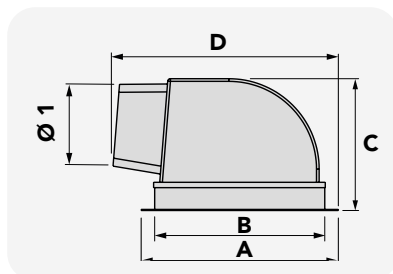
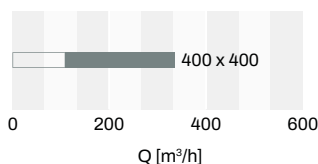

CODICE	DESCRIZIONE	DIM. ESTERNE	COLLO POST.	FORO INSTAL. A MURO	ALTEZZA TOTALE	INGOMBRO MAX	INNESTO COLLARE OVALE LATERALE	U.M.	Multiplo d'ordine U.M.
		A [mm]	B [mm]	[mm]	C [mm]	D [mm]	Ø 1 [mm]		
PWC200003	DIFFUSORE MULTIDIREZIONALE 400x400 AD ALETTE REGOLABILI IN PLASTICA ABS BIANCA CON PLENUM ATTACCO LATERALE Ø300	430x430	370x370	400x400	250	450	300	PZ	1

Listino 2026



CANOVA TONDO

DIFFUSORE IN GESSO PER CARTONGESSO

CARATTERISTICHE TECNICHE

- Diffusore aria senza cornice
- Prodotti in gesso di alta qualità
- Installabili su tutti i tipi di condotti (acciaio, corrugato di plastica, su plenum)
- Attacchi per condotti da 100 mm, 125 mm e 160 mm
- Utilizzabile su cartongesso singolo strato, doppio strato o spessore variabile
- Robusti supporti magnetici in acciaio inossidabile
- Alette laterali per il fissaggio dello stucco
- Profilo di diffusione che garantisce una distribuzione uniforme dell'aria
- Diaframma per regolazione aria in dotazione

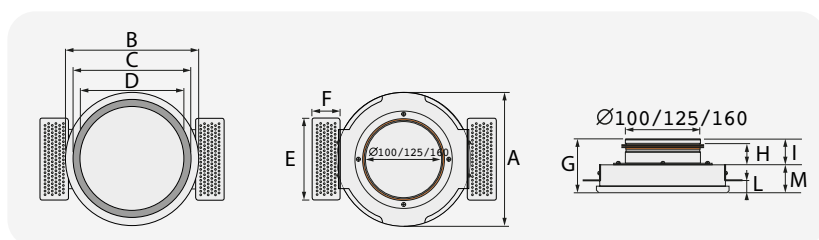
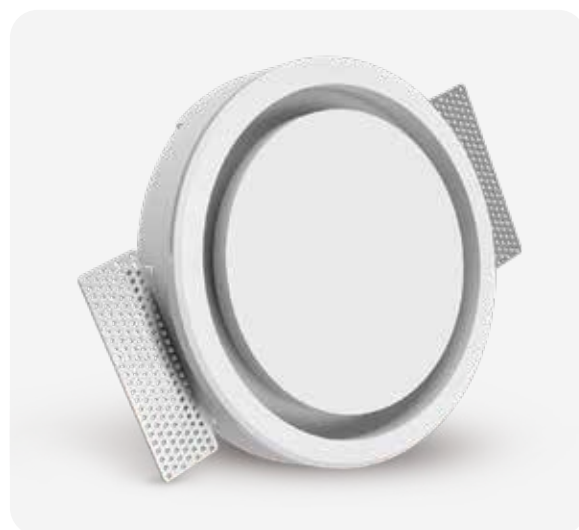

MOD.	DIMENSIONI [mm]										
	A	B	C	D	E	F	G	H	I	L	M
PWD200028	234	238	206	176	120	38	89	35	41	13-26	48
PWD200029	234	238	206	176	120	38	89	35	41	13-26	48
PWD200030	296	296	266	232	173	38	91	35	41	13-26	50

Canova Ø 100 (mandata)

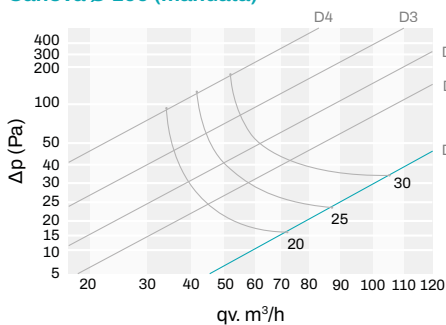

Canova Ø 125 (mandata)

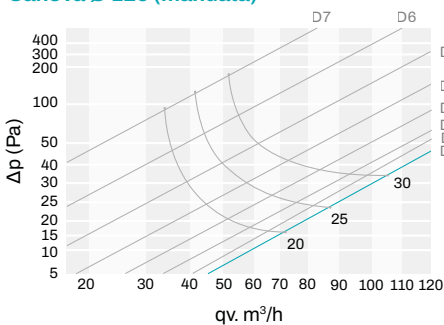

Canova Ø 160 (mandata)

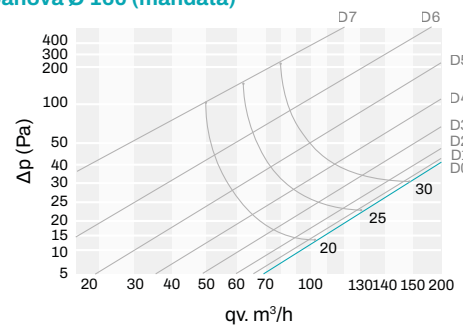

Canova Ø 100 (estrazione)

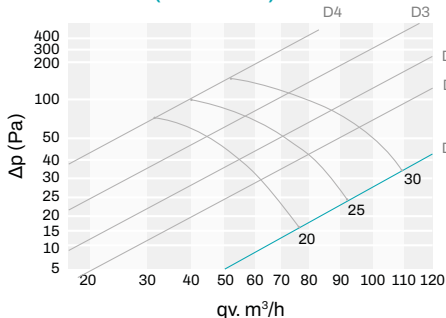

Canova Ø 125 (estrazione)

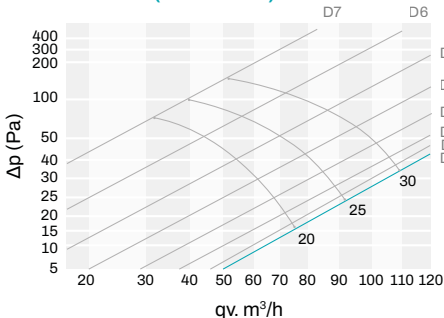

Canova Ø 160 (estrazione)

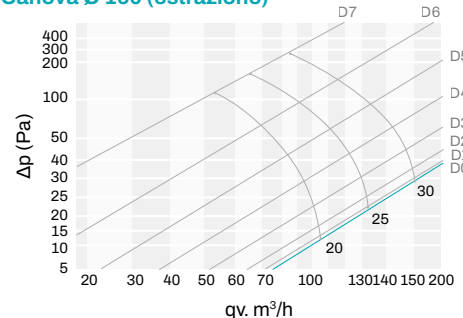

CODICE	DESCRIZIONE	DIAMETRO [mm]	U.M.	Multiplo d'ordine U.M.
PWD200028	DIFFUSORE CANOVA TONDO DIAMETRO 100	Ø 100	PZ	1
PWD200029	DIFFUSORE CANOVA TONDO DIAMETRO 125	Ø 125	PZ	1
PWD200030	DIFFUSORE CANOVA TONDO DIAMETRO 160	Ø 160	PZ	1

Listino 2026



CANOVA QUADRO

DIFFUSORE IN GESSO PER CARTONGESSO

CARATTERISTICHE TECNICHE

- Diffusore aria senza cornice
- Prodotti in gesso di alta qualità
- Installabili su tutti i tipi di condotti (acciaio, corrugato di plastica, su plenum)
- Attacchi per condotti da 100 mm e 125 mm
- Utilizzabile su cartongesso singolo strato, doppio strato o spessore variabile
- Robusti supporti magnetici in acciaio inossidabile
- Alette laterali per il fissaggio dello stucco
- Profilo di diffusione che garantisce una distribuzione uniforme dell'aria

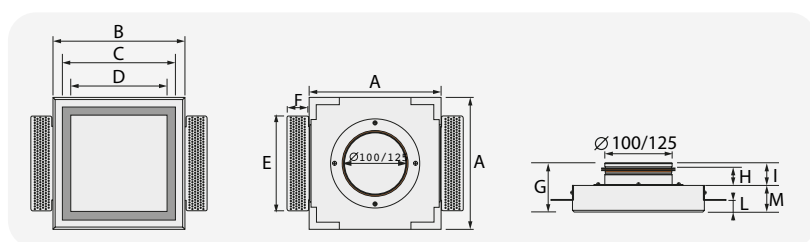
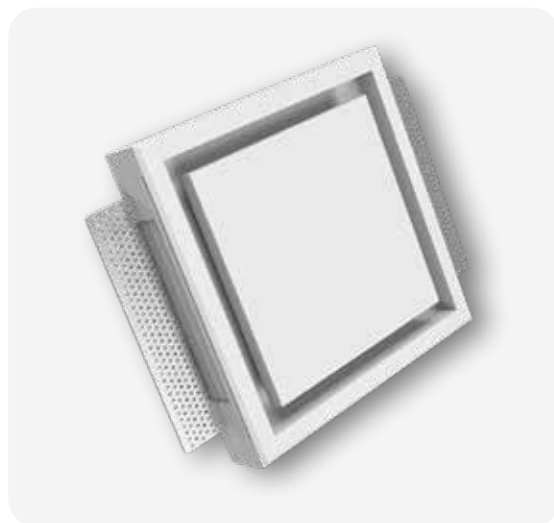

MOD.	DIMENSIONI [mm]										
	A	B	C	D	E	F	G	H	I	L	M
PWD200031	240	240	206	176	173	38	89	35	41	13-26	48
PWD200032	240	240	206	176	173	38	89	35	41	13-26	48

Canova Ø 100 (mandata)

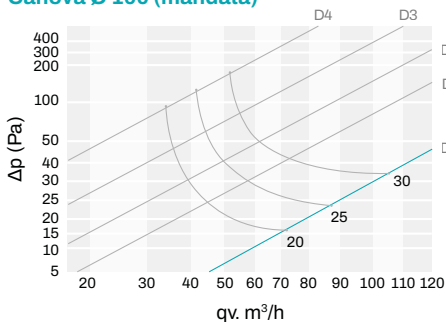

Canova Ø 125 (mandata)

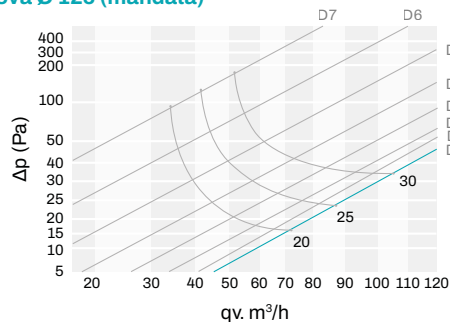

Canova Ø 100 (estrazione)

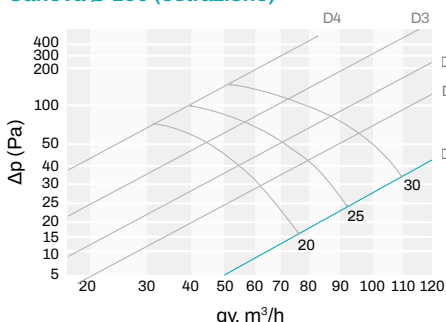

Canova Ø 125 (estrazione)

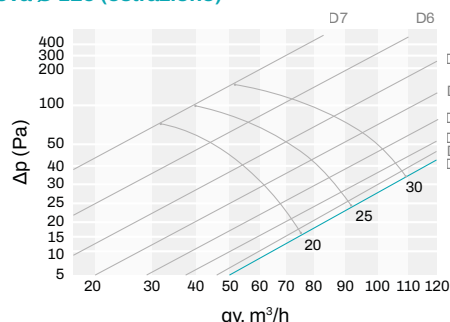

CODICE	DESCRIZIONE	DIAMETRO [mm]	U.M.	Multiplo d'ordine U.M.
PWD200031	DIFFUSORE "CANOVA" QUADRO Ø100	Ø 100	PZ	1
PWD200032	DIFFUSORE "CANOVA" QUADRO Ø125	Ø 125	PZ	1

Listino 2026



PLENUM PER DIFFUSORI "CANOVA"

CARATTERISTICHE TECNICHE

- Realizzato in lamiera elettrozincata
- Rivestimento esterno in polietilene a celle chiuse

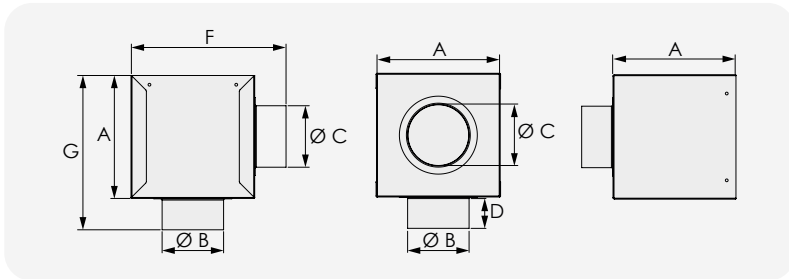

MOD.	DIMENSIONI [mm]					
	A	Ø B	Ø C	D	F	G
PWD200033	205	100	100	50	252	251
PWD200034	205	125	125	50	252	251
PWD200035	255	160	150	50	300	300

CODICE	DESCRIZIONE	DIAMETRO [mm]	U.M.	Multiplo d'ordine U.M.
PWD200033	PLENUM PER DIFFUSORE "CANOVA" Ø100	Ø 100	PZ	1
PWD200034	PLENUM PER DIFFUSORE "CANOVA" Ø125	Ø 125	PZ	1
PWD200035	PLENUM PER DIFFUSORE "CANOVA" Ø160	Ø 160	PZ	1

Listino 2026



MODALITÀ DI COLLEGAMENTO ED INSTALLAZIONE AI CONDOTTI:

Tramite una tubazione corrugata flessibile



Direttamente al condotto metallico



Tramite plenum in lamiera



DIFFUSORE LINEARE DI MANDATA A VISTA



**IN PLASTICA PVC
ANTICONDENSA
E IN ALLUMINIO
CON SERRANDA
E DEFLETTORE
CENTRALE
1-2-3-4 FERITOIE**

DIFFUSORE LINEARE DI MANDATA A VISTA

IN PVC ANTICONDENSA O IN ALLUMINIO,
CON SERRANDA E DEFLETTORE CENTRALE
1 FERITOIA

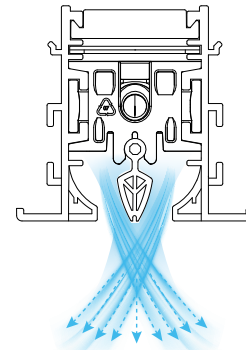

1 FERITOIA

L 1000 mm

Curve di portata, perdite di carico e potenza sonora

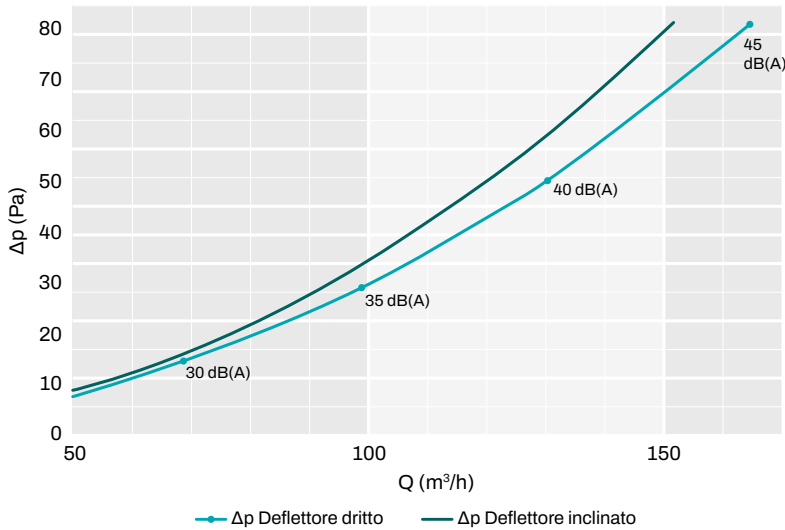

Lancio dritto - Campo libero

Livello di potenza sonora ponderato deflettore dritto	Portata	Perdita di carico Deflettore dritto
LWA dB(A)	Q (m³/h)	Δp (Pa)
20 dB(A)	13,4	0,8
25 dB(A)	40,4	5,4
30 dB(A)	68,6	14,6
35 dB(A)	98,5	29,3
40 dB(A)	130,4	50,6
45 dB(A)	164,9	81,1

Per i lanci o per altri dati tecnici consultare scheda tecnica

DIFFUSORE LINEARE DI MANDATA A VISTA

IN PVC ANTICONDENSA O IN ALLUMINIO,
CON SERRANDA E DEFLETTORE CENTRALE
2 FERITOIE

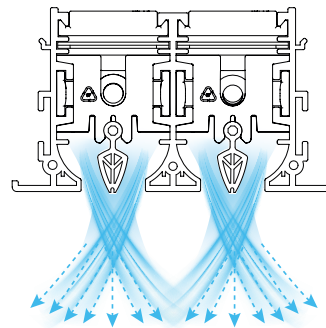

2 FERITOIE

L 1000 mm

Curve di portata, perdite di carico e potenza sonora

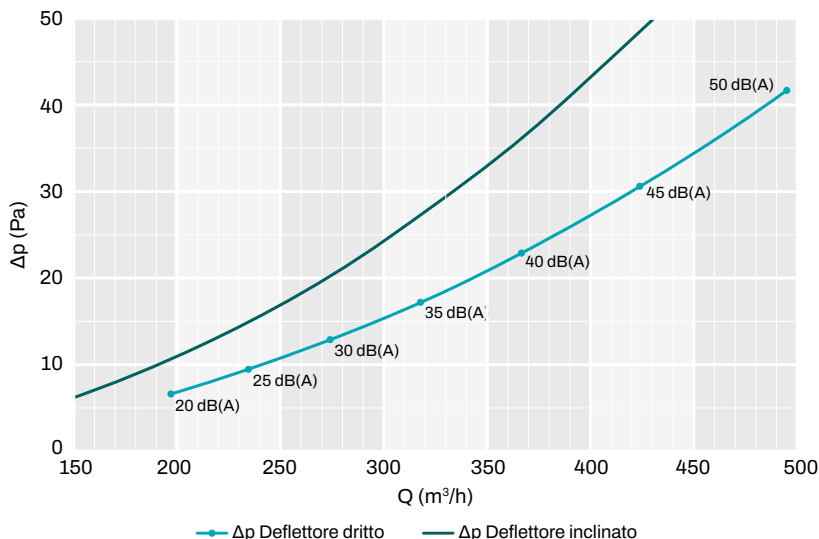

Lancio dritto - Campo libero

Livello di potenza sonora ponderato deflettore dritto	Portata	Perdita di carico Deflettore dritto
LWA dB(A)	Q (m³/h)	Δp (Pa)
20 dB(A)	197,8	6,8
25 dB(A)	234,7	9,6
30 dB(A)	274,4	13,0
35 dB(A)	317,7	17,3
40 dB(A)	366,4	23,0
45 dB(A)	423,6	30,7
50 dB(A)	494,9	41,9

Per i lanci o per altri dati tecnici consultare scheda tecnica

DIFFUSORE LINEARE DI MANDATA A VISTA

IN **PVC ANTICONDENSA** O IN **ALLUMINIO**,
CON SERRANDA E DEFLETTORE CENTRALE
3 FERITOIE

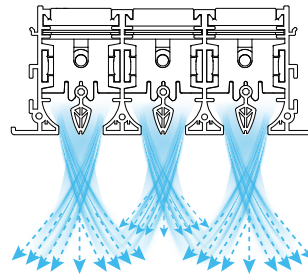

3 FERITOIE

L 1000 mm

TABELLE DI SELEZIONE

Curve di portata, perdite di carico



TABELLE DI SELEZIONE RAPIDA *

in riferimento al livello di potenza sonora

Livello di potenza sonora ponderato deflettore dritto	Portata	Perdita di carico Deflettore dritto
LWA dB(A)	Q (m³/h)	Δp (Pa)
20 dB(A)	179,1	2,5
25 dB(A)	236,7	4,2
30 dB(A)	298,8	6,6
35 dB(A)	365,2	9,8
40 dB(A)	437,1	13,9
45 dB(A)	516,0	19,2
50 dB(A)	604,6	26,2

Per i lanci o per altri dati tecnici consultare scheda tecnica

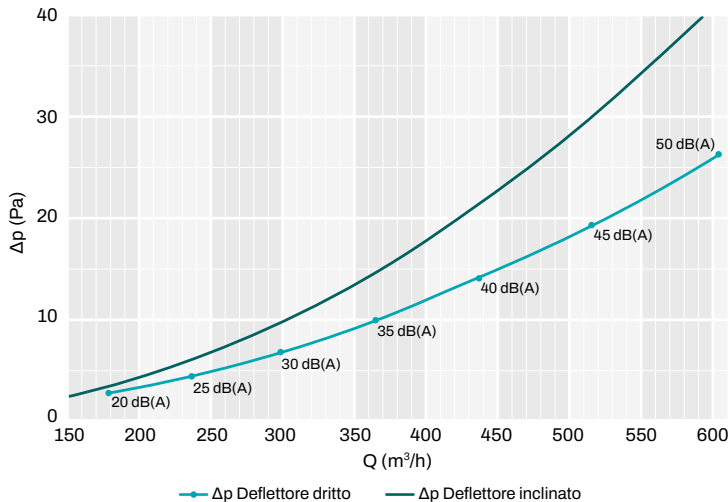
DIFFUSORE LINEARE DI MANDATA A VISTA

IN **PVC ANTICONDENSA** O IN **ALLUMINIO**,
CON SERRANDA E DEFLETTORE CENTRALE
4 FERITOIE

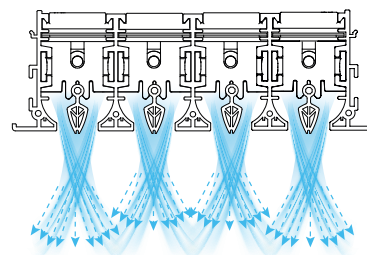

4 FERITOIE

L 1000 mm

TABELLE DI SELEZIONE

Curve di portata, perdite di carico



TABELLE DI SELEZIONE RAPIDA *

in riferimento al livello di potenza sonora

Livello di potenza sonora ponderato deflettore dritto	Portata	Perdita di carico Deflettore dritto
LWA dB(A)	Q (m³/h)	Δp (Pa)
20 dB(A)	209,4	2,2
25 dB(A)	277,2	3,7
30 dB(A)	348,3	5,6
35 dB(A)	423,7	8,0
40 dB(A)	506,3	11,1
45 dB(A)	597,7	15,3
50 dB(A)	700,2	20,8
55 dB(A)	819,2	28,1

Per i lanci o per altri dati tecnici consultare scheda tecnica

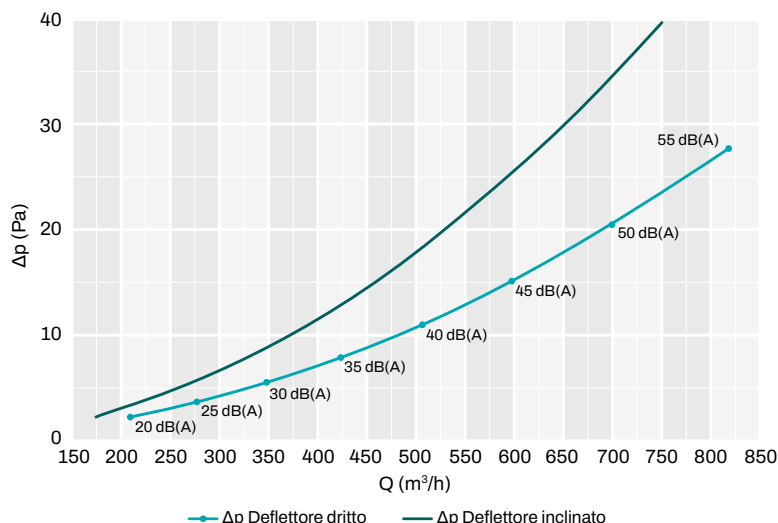
*I dati del livello di potenza sonora ponderato con deflettore dritto sono stati rilevati utilizzando i diffusori accoppiati al relativo plenum Tecnosystemi.

I valori della portata d'aria indicati nella tabella sopra riportata fanno riferimento ad un diffusore con lunghezza pari ad un metro. Per calcolare la portata d'aria minima relativa a diffusori con lunghezza maggiore o inferiore rispetto ad un metro, procedere come segue:
Diffusore 1 m / 1 feritoia => q rif = 100 m³/h

ESEMPIO 1:

Per 1 diffusore 0,80 m / 1 feritoia => q l = 100 x 0,8 = 80 m³/h

ESEMPIO 2:

Per 1 diffusore 1,5 m / 1 feritoia => q l = 100 x 1,5 = 150 m³/h

LEGENDA:

Q L = Q RIF x L | Q L = PORTATA DA CALCOLARE | Q RIF = PORTATA RIFERITA AD 1 m LUNGHEZZA | L = LUNGHEZZA DIFFUSORE



DIFFUSORE LINEARE DI MANDATA A VISTA

IN **PLASTICA PVC** ANTICONDENSA CON SERRANDA E DEFLETTORE CENTRALE **1 FERITOIA**

1 FERITOIA

PLASTICA PVC

EPD®
THE INTERNATIONAL EPD® SYSTEM



MADE IN ITALY

CARATTERISTICHE TECNICHE

- Realizzata in plastica PVC anticondensa
- Temperatura di esercizio: -30 °C + 60 °C
- Fissaggio a mezzo viti e staffe
- Per installazione a parete / soffitto
- Colore bianco opaco
- Plenum in lamiera zincata rivestito in polietilene a celle chiuse acquistabile separatamente
- Serranda di taratura incorporata
- Kit continuità acquistabile separatamente



Per i Plenum vedere pag. 72

ESEMPIO LANCIO

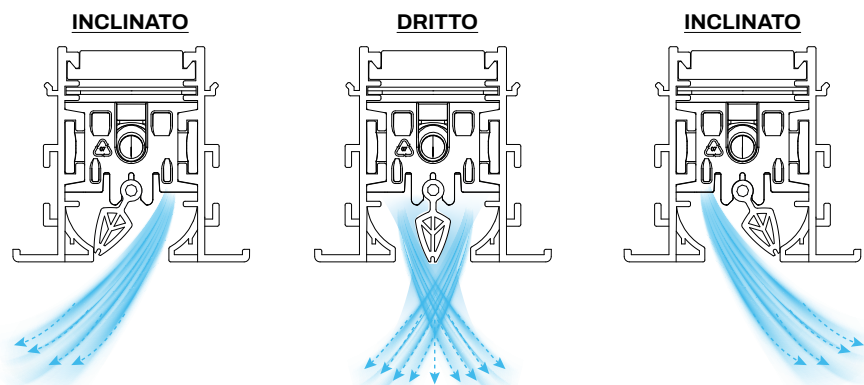

Listino 2026



CODICE	DIMENSIONI [mm]				
	L	L1	A	B	C
PWD301488	600	645	66	49	60
PWD301497	800	845	66	49	60
PWD301506	1000	1045	66	49	60
PWD301515	1500	1545	66	49	60
PWD301524	2000	2045	66	49	60

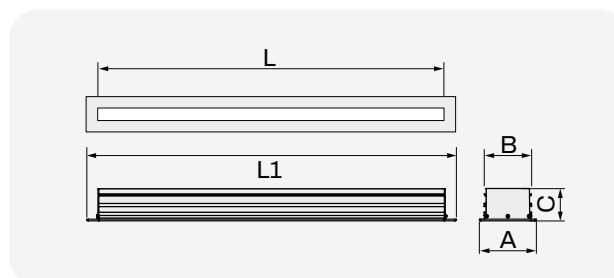

CODICE	DESCRIZIONE	U.M.	Multiplo d'ordine U.M.
PWD301488	DIFFUSORE LINEARE A VISTA IN PVC ANTICONDENSA CON SERRANDA E DEFLETTORE CENTRALE L600MM 1 FERITOIA WHITE	PZ	1
PWD301497	DIFFUSORE LINEARE A VISTA IN PVC ANTICONDENSA CON SERRANDA E DEFLETTORE CENTRALE L800MM 1 FERITOIA WHITE	PZ	1
PWD301506	DIFFUSORE LINEARE A VISTA IN PVC ANTICONDENSA CON SERRANDA E DEFLETTORE CENTRALE L1000MM 1 FERITOIA WHITE	PZ	1
PWD301515	DIFFUSORE LINEARE A VISTA IN PVC ANTICONDENSA CON SERRANDA E DEFLETTORE CENTRALE L1500MM 1 FERITOIA WHITE	PZ	1
PWD301524	DIFFUSORE LINEARE A VISTA IN PVC ANTICONDENSA CON SERRANDA E DEFLETTORE CENTRALE L2000MM 1 FERITOIA WHITE	PZ	1

DIFFUSORE LINEARE DI MANDATA A VISTA

IN ALLUMINIO CON SERRANDA E DEFLETTORE CENTRALE **1 FERITOIA**

1 FERITOIA

ALLUMINIO

MADE IN ITALY



CARATTERISTICHE TECNICHE

- Realizzata in alluminio di colore bianco opaco
- Fissaggio a mezzo viti e staffe
- Per installazione a parete / soffitto
- Plenum in lamiera zincata rivestito in polietilene a celle chiuse acquistabile separatamente
- Serranda di taratura incorporata
- Kit continuità acquistabile separatamente

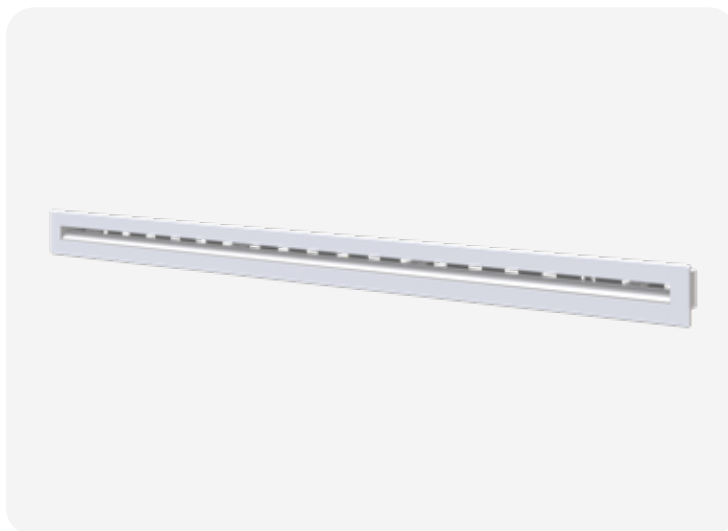

Per i Plenum vedere pag. 72

ESEMPIO LANCIO

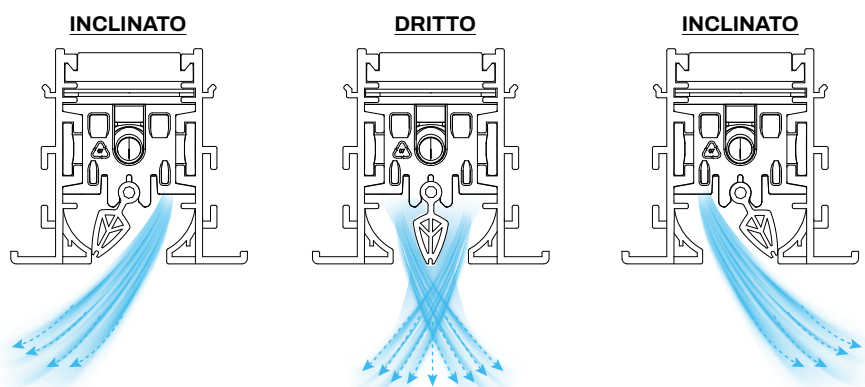

Listino 2026



CODICE	DIMENSIONI [mm]				
	L	L1	A	B	C
PWD301613	600	645	66	49	60
PWD301622	800	845	66	49	60
PWD301631	1000	1045	66	49	60
PWD301640	1500	1545	66	49	60
PWD301649	2000	2045	66	49	60

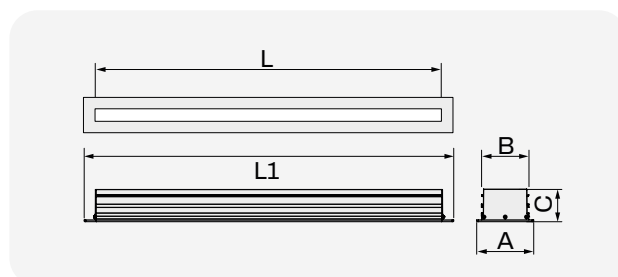

CODICE	DESCRIZIONE	U.M.	Multiplo d'ordine U.M.
PWD301613	DIFFUSORE LINEARE A VISTA IN ALLUMINIO CON SERRANDA E DEFLETTORE CENTRALE L600MM 1 FERITOIA WHITE	PZ	1
PWD301622	DIFFUSORE LINEARE A VISTA IN ALLUMINIO CON SERRANDA E DEFLETTORE CENTRALE L800MM 1 FERITOIA WHITE	PZ	1
PWD301631	DIFFUSORE LINEARE A VISTA IN ALLUMINIO CON SERRANDA E DEFLETTORE CENTRALE L1000MM 1 FERITOIA WHITE	PZ	1
PWD301640	DIFFUSORE LINEARE A VISTA IN ALLUMINIO CON SERRANDA E DEFLETTORE CENTRALE L1500MM 1 FERITOIA WHITE	PZ	1
PWD301649	DIFFUSORE LINEARE A VISTA IN ALLUMINIO CON SERRANDA E DEFLETTORE CENTRALE L2000MM 1 FERITOIA WHITE	PZ	1

DIFFUSORE LINEARE DI MANDATA A VISTA

IN **PLASTICA PVC ANTICONDENSA** CON SERRANDA E DEFLETTORE CENTRALE **2 FERITOIE**

2 FERITOIE

PLASTICA PVC

EPD®
THE INTERNATIONAL EPD® SYSTEM



MADE IN ITALY

CARATTERISTICHE TECNICHE

- Realizzata in plastica PVC anticondensa
- Temperatura di esercizio: -30 °C + 60 °C
- Fissaggio a mezzo viti e staffe
- Per installazione a parete / soffitto
- Colore bianco opaco
- Plenum in lamiera zincata rivestito in polietilene a celle chiuse acquistabile separatamente
- Serranda di taratura incorporata
- Kit continuità acquistabile separatamente



Per i Plenum vedere pag. 72

ESEMPIO LANCIO

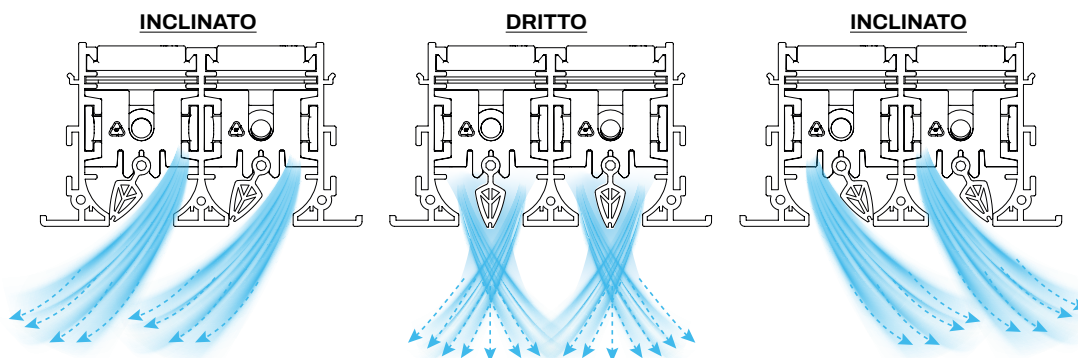

Listino 2026



CODICE	DIMENSIONI [mm]				
	L	L1	A	B	C
PWD301491	600	645	105	88	60
PWD301500	800	845	105	88	60
PWD301509	1000	1045	105	88	60
PWD301518	1500	1545	105	88	60
PWD301527	2000	2045	105	88	60



CODICE	DESCRIZIONE	U.M.	Multiplo d'ordine U.M.
PWD301491	DIFFUSORE LINEARE A VISTA IN PVC ANTICONDENSA CON SERRANDA E DEFLETTORE CENTRALE L600MM 2 FERITOIE WHITE	PZ	1
PWD301500	DIFFUSORE LINEARE A VISTA IN PVC ANTICONDENSA CON SERRANDA E DEFLETTORE CENTRALE L800MM 2 FERITOIE WHITE	PZ	1
PWD301509	DIFFUSORE LINEARE A VISTA IN PVC ANTICONDENSA CON SERRANDA E DEFLETTORE CENTRALE L1000MM 2 FERITOIE WHITE	PZ	1
PWD301518	DIFFUSORE LINEARE A VISTA IN PVC ANTICONDENSA CON SERRANDA E DEFLETTORE CENTRALE L1500MM 2 FERITOIE WHITE	PZ	1
PWD301527	DIFFUSORE LINEARE A VISTA IN PVC ANTICONDENSA CON SERRANDA E DEFLETTORE CENTRALE L2000MM 2 FERITOIE WHITE	PZ	1

DIFFUSORE LINEARE DI MANDATA A VISTA

IN ALLUMINIO CON SERRANDA E DEFLETTORE CENTRALE **2 FERITOIE**

2 FERITOIE

ALLUMINIO

MADE IN ITALY



CARATTERISTICHE TECNICHE

- Realizzata in alluminio di colore bianco opaco
- Fissaggio a mezzo viti e staffe
- Per installazione a parete / soffitto
- Plenum in lamiera zincata rivestito in polietilene a celle chiuse acquistabile separatamente
- Serranda di taratura incorporata
- Kit continuità acquistabile separatamente



Per i Plenum vedere pag. 72

ESEMPIO LANCIO

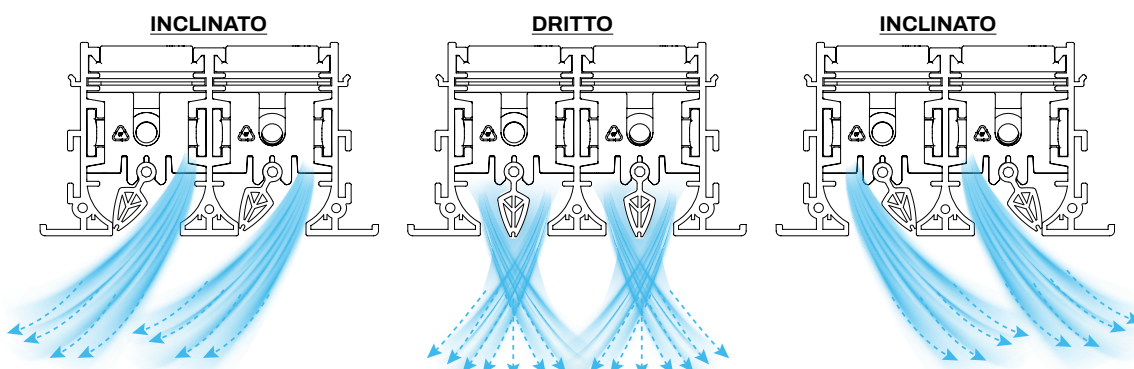

Listino 2026



CODICE	DIMENSIONI [mm]				
	L	L1	A	B	C
PWD301616	600	645	105	88	60
PWD301625	800	845	105	88	60
PWD301634	1000	1045	105	88	60
PWD301643	1500	1545	105	88	60
PWD301652	2000	2045	105	88	60

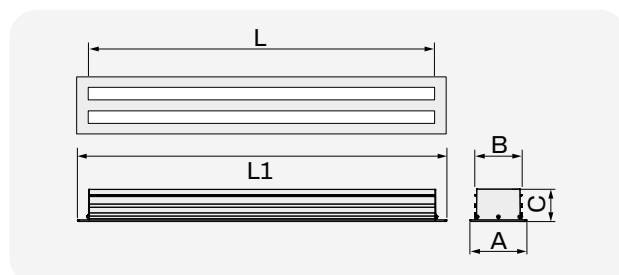

CODICE	DESCRIZIONE	U.M.	Multiplo d'ordine U.M.
PWD301616	DIFFUSORE LINEARE A VISTA IN ALLUMINIO CON SERRANDA E DEFLETTORE CENTRALE L600MM 2 FERITOIE WHITE	PZ	1
PWD301625	DIFFUSORE LINEARE A VISTA IN ALLUMINIO CON SERRANDA E DEFLETTORE CENTRALE L800MM 2 FERITOIE WHITE	PZ	1
PWD301634	DIFFUSORE LINEARE A VISTA IN ALLUMINIO CON SERRANDA E DEFLETTORE CENTRALE L1000MM 2 FERITOIE WHITE	PZ	1
PWD301643	DIFFUSORE LINEARE A VISTA IN ALLUMINIO CON SERRANDA E DEFLETTORE CENTRALE L1500MM 2 FERITOIE WHITE	PZ	1
PWD301652	DIFFUSORE LINEARE A VISTA IN ALLUMINIO CON SERRANDA E DEFLETTORE CENTRALE L2000MM 2 FERITOIE WHITE	PZ	1

DIFFUSORE LINEARE DI MANDATA A VISTA

IN **PLASTICA PVC ANTICONDENSA** CON SERRANDA E DEFLETTORE CENTRALE **3 FERITOIE**

3 FERITOIE

PLASTICA PVC

EPD®
THE INTERNATIONAL EPD® SYSTEM



MADE IN ITALY

CARATTERISTICHE TECNICHE

- Realizzata in plastica PVC anticondensa
- Temperatura di esercizio: -30 °C + 60 °C
- Fissaggio a mezzo viti e staffe
- Per installazione a parete / soffitto
- Colore bianco opaco
- Plenum in lamiera zincata rivestito in polietilene a celle chiuse acquistabile separatamente
- Serranda di taratura incorporata
- Kit continuità acquistabile separatamente



Per i Plenum vedere pag. 73

ESEMPIO LANCIO

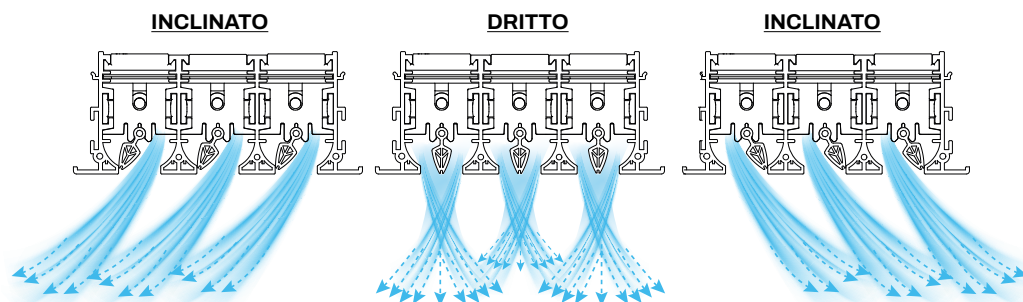

Listino 2026



CODICE	DIMENSIONI [mm]				
	L	L1	A	B	C
PWD301494	600	645	144	127	60
PWD301503	800	845	144	127	60
PWD301512	1000	1045	144	127	60
PWD301521	1500	1545	144	127	60
PWD301530	2000	2045	144	127	60

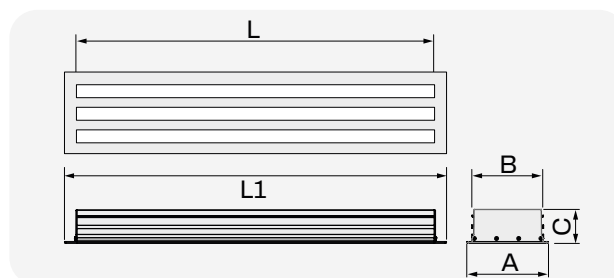

CODICE	DESCRIZIONE	U.M.	Multiplo d'ordine U.M.
PWD301494	DIFFUSORE LINEARE A VISTA IN PVC ANTICONDENSA 3 FERITOIE CON SERRANDA E DEFLETTORE CENTRALE L600MM WHITE	PZ	1
PWD301503	DIFFUSORE LINEARE A VISTA IN PVC ANTICONDENSA 3 FERITOIE CON SERRANDA E DEFLETTORE CENTRALE L800MM WHITE	PZ	1
PWD301512	DIFFUSORE LINEARE A VISTA IN PVC ANTICONDENSA 3 FERITOIE CON SERRANDA E DEFLETTORE CENTRALE L1000MM WHITE	PZ	1
PWD301521	DIFFUSORE LINEARE A VISTA IN PVC ANTICONDENSA 3 FERITOIE CON SERRANDA E DEFLETTORE CENTRALE L1500MM WHITE	PZ	1
PWD301530	DIFFUSORE LINEARE A VISTA IN PVC ANTICONDENSA 3 FERITOIE CON SERRANDA E DEFLETTORE CENTRALE L2000MM WHITE	PZ	1

DIFFUSORE LINEARE DI MANDATA A VISTA

IN ALLUMINIO CON SERRANDA E DEFLETTORE CENTRALE 3 FERITOIE

3 FERITOIE

ALLUMINIO

MADE IN ITALY



CARATTERISTICHE TECNICHE

- Realizzata in alluminio di colore bianco opaco
- Fissaggio a mezzo viti e staffe
- Per installazione a parete / soffitto
- Plenum in lamiera zincata rivestito in polietilene a celle chiuse acquistabile separatamente
- Serranda di taratura incorporata
- Kit continuità acquistabile separatamente



Per i Plenum vedere pag. 73

ESEMPIO LANCIO

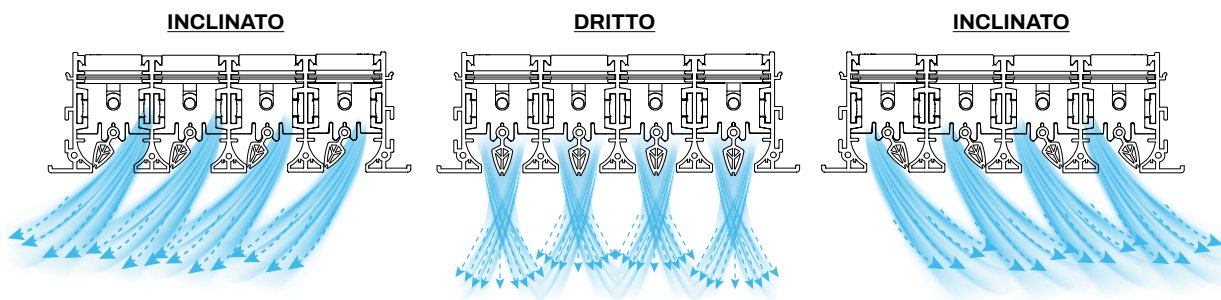

Listino 2026



CODICE	DIMENSIONI [mm]				
	L	L1	A	B	C
PWD301619	600	645	144	127	60
PWD301628	800	845	144	127	60
PWD301637	1000	1045	144	127	60
PWD301646	1500	1545	144	127	60
PWD301655	2000	2045	144	127	60

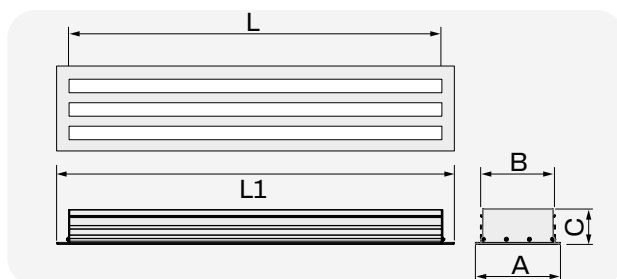

CODICE	DESCRIZIONE	U.M.	Multiplo d'ordine U.M.
PWD301619	DIFFUSORE LINEARE A VISTA IN ALLUMINIO 3 FERITOIE CON SERRANDA E DEFLETTORE CENTRALE L600MM WHITE	PZ	1
PWD301628	DIFFUSORE LINEARE A VISTA IN ALLUMINIO 3 FERITOIE CON SERRANDA E DEFLETTORE CENTRALE L800MM WHITE	PZ	1
PWD301637	DIFFUSORE LINEARE A VISTA IN ALLUMINIO 3 FERITOIE CON SERRANDA E DEFLETTORE CENTRALE L1000MM WHITE	PZ	1
PWD301646	DIFFUSORE LINEARE A VISTA IN ALLUMINIO 3 FERITOIE CON SERRANDA E DEFLETTORE CENTRALE L1500MM WHITE	PZ	1
PWD301655	DIFFUSORE LINEARE A VISTA IN ALLUMINIO 3 FERITOIE CON SERRANDA E DEFLETTORE CENTRALE L2000MM WHITE	PZ	1

DIFFUSORE LINEARE DI MANDATA A VISTA

IN **PLASTICA PVC ANTICONDENZA** CON SERRANDA E DEFLETTORE CENTRALE **4 FERITOIE**

4 FERITOIE

PLASTICA PVC

EPD®
THE INTERNATIONAL EPD® SYSTEM



MADE IN ITALY

CARATTERISTICHE TECNICHE

- Realizzata in plastica PVC anticondensa
- Temperatura di esercizio: -30 °C + 60 °C
- Fissaggio a mezzo viti e staffe
- Per installazione a parete / soffitto
- Colore bianco opaco
- Plenum in lamiera zincata rivestito in polietilene a celle chiuse acquistabile separatamente
- Serranda di taratura incorporata
- Kit continuità acquistabile separatamente



Per i Plenum vedere pag. 73

ESEMPIO LANCIO

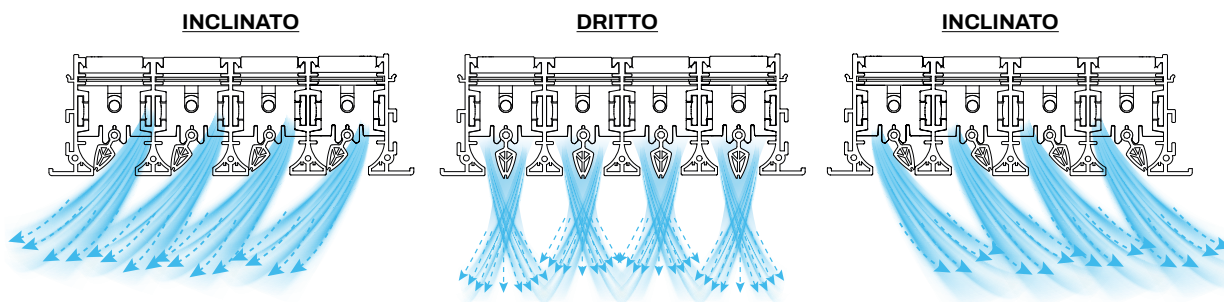

Listino 2026



CODICE	DIMENSIONI [mm]				
	L	L1	A	B	C
PWD301663	600	645	183	166	60
PWD301666	800	845	183	166	60
PWD301669	1000	1045	183	166	60
PWD301672	1500	1545	183	166	60
PWD301675	2000	2045	183	166	60

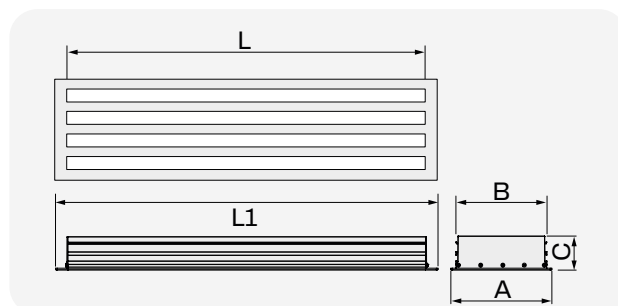

CODICE	DESCRIZIONE	U.M.	Multiplo d'ordine U.M.
PWD301663	DIFFUSORE LINEARE A VISTA IN PVC ANTICONDENZA 4 FERITOIE CON SERRANDA E DEFLETTORE CENTRALE L600MM WHITE	PZ	1
PWD301666	DIFFUSORE LINEARE A VISTA IN PVC ANTICONDENZA 4 FERITOIE CON SERRANDA E DEFLETTORE CENTRALE L800MM WHITE	PZ	1
PWD301669	DIFFUSORE LINEARE A VISTA IN PVC ANTICONDENZA 4 FERITOIE CON SERRANDA E DEFLETTORE CENTRALE L1000MM WHITE	PZ	1
PWD301672	DIFFUSORE LINEARE A VISTA IN PVC ANTICONDENZA 4 FERITOIE CON SERRANDA E DEFLETTORE CENTRALE L1500MM WHITE	PZ	1
PWD301675	DIFFUSORE LINEARE A VISTA IN PVC ANTICONDENZA 4 FERITOIE CON SERRANDA E DEFLETTORE CENTRALE L2000MM WHITE	PZ	1

DIFFUSORE LINEARE DI MANDATA

IN ALLUMINIO CON SERRANDA E DEFLETTORE CENTRALE 4 FERITOIE

4 FERITOIE

ALLUMINIO

MADE IN ITALY



CARATTERISTICHE TECNICHE

- Realizzata in alluminio di colore bianco opaco
- Fissaggio a mezzo viti e staffe
- Per installazione a parete / soffitto
- Plenum in lamiera zincata rivestito in polietilene a celle chiuse acquistabile separatamente
- Serranda di taratura incorporata
- Kit continuità acquistabile separatamente



Per i Plenum vedere pag. 73

ESEMPIO LANCIO

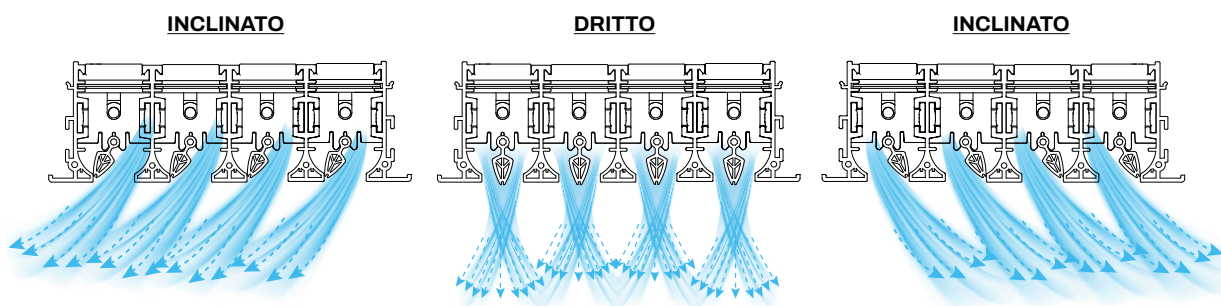

Listino 2026



CODICE	DIMENSIONI [mm]				
	L	L1	A	B	C
PWD301678	600	645	183	166	60
PWD301681	800	845	183	166	60
PWD301684	1000	1045	183	166	60
PWD301687	1500	1545	183	166	60
PWD301690	2000	2045	183	166	60

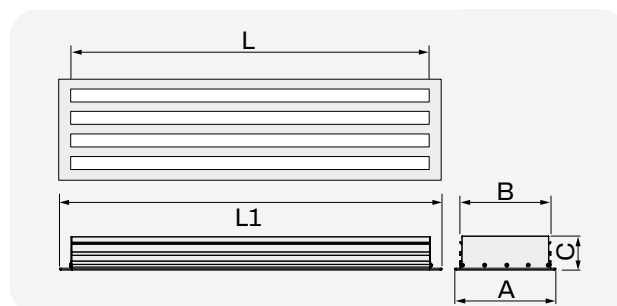

CODICE	DESCRIZIONE	U.M.	Multiplo d'ordine U.M.
PWD301678	DIFFUSORE LINEARE A VISTA IN ALLUMINIO 4 FERITOIE CON SERRANDA E DEFLETTORE CENTRALE L600MM WHITE	PZ	1
PWD301681	DIFFUSORE LINEARE A VISTA IN ALLUMINIO 4 FERITOIE CON SERRANDA E DEFLETTORE CENTRALE L800MM WHITE	PZ	1
PWD301684	DIFFUSORE LINEARE A VISTA IN ALLUMINIO 4 FERITOIE CON SERRANDA E DEFLETTORE CENTRALE L1000MM WHITE	PZ	1
PWD301687	DIFFUSORE LINEARE A VISTA IN ALLUMINIO 4 FERITOIE CON SERRANDA E DEFLETTORE CENTRALE L1500MM WHITE	PZ	1
PWD301690	DIFFUSORE LINEARE A VISTA IN ALLUMINIO 4 FERITOIE CON SERRANDA E DEFLETTORE CENTRALE L2000MM WHITE	PZ	1

PLENUM ISOLATO RIBASSATO CON ATTACCO SUPERIORE COMPLETO DI BATTUTA PER DIFFUSORE LINEARE 1 FERITOIA

NEW

MADE IN ITALY

CARATTERISTICHE TECNICHE

- Realizzato in lamiera zincata coibentata
- Rivestimento esterno in polietilene a celle chiuse (spessore 3 mm)
- Collarini per attacchi superiori in dotazione (da assemblare in fase di installazione del plenum)
- Kit staffe e viteria per fissaggio diffusore lineare in dotazione
- Predisposizioni per canalizzazioni supplementari e per VMC Ø75/90 (rif. ACD600089 - ACD600090)

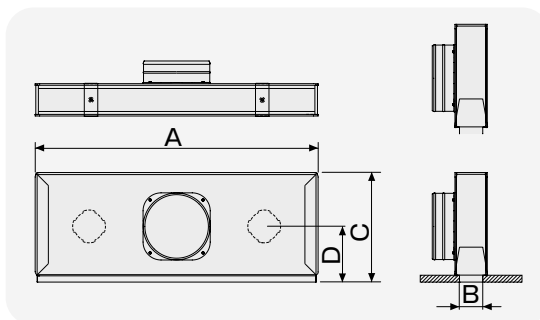
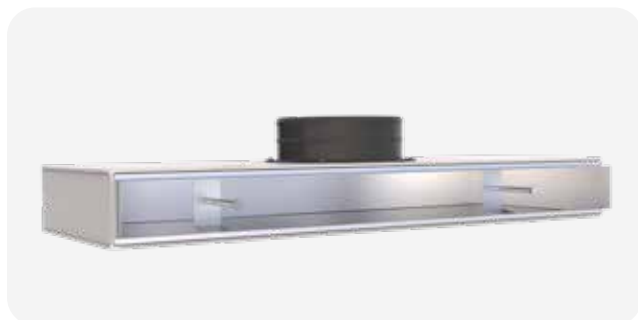

Listino 2026



CODICE	DIMENSIONI [mm]				COLLARE SUPERIORE IN DOTAZIONE	PREDISPOSIZIONI VMC	COLLARE SUPERIORE (OPZIONALE)	U.M.	Multiplo d'ordine U.M.
	A	B	C	D					
PWD402584	630	52	244	123	1x E5 (Ø150)	2x Ø75 - Ø90	/	PZ	1
PWD402585	830	52	244	123	1x E5 (Ø150)	2x Ø75 - Ø90	/	PZ	1
PWD402586	1030	52	244	123	1x E5 (Ø150)	2x Ø75 - Ø90	/	PZ	1
PWD402587	1530	52	244	123	2x E5 (Ø150)	2x Ø75 - Ø90	1x D4 (Ø150/200)	PZ	1
PWD402588	2030	52	244	123	2x E5 (Ø150)	4x Ø75 - Ø90	1x D4 (Ø150/200)	PZ	1

PLENUM ISOLATO RIBASSATO CON ATTACCO SUPERIORE COMPLETO DI BATTUTA PER DIFFUSORE LINEARE 2 FERITOIE

NEW

MADE IN ITALY

CARATTERISTICHE TECNICHE

- Realizzato in lamiera zincata coibentata
- Rivestimento esterno in polietilene a celle chiuse (spessore 3 mm)
- Collarini per attacchi superiori in dotazione (da assemblare in fase di installazione del plenum)
- Collarini per ingressi posteriori e laterali disponibili su richiesta (vedi abbinamenti in tabella)
- Kit staffe e viteria per fissaggio diffusore lineare in dotazione
- Predisposizioni per canalizzazioni supplementari e per VMC Ø75/90 (rif. ACD600089 - ACD600090)

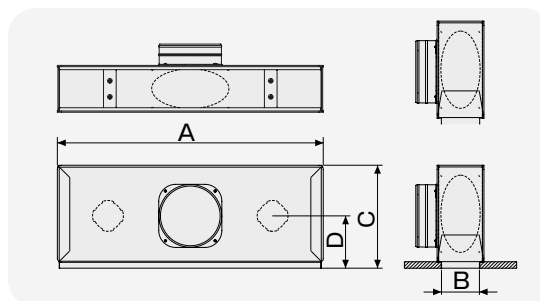

Listino 2026



CODICE	DIMENSIONI [mm]				COLLARE SUPERIORE IN DOTAZIONE	PREDISP. VMC	COLLARE SUPERIORE (OPZIONALE)	COLLARE POSTERIORE (OPZIONALE)	COLLARE LATERALE (OPZIONALE)	U.M.	Multiplo d'ordine U.M.
	A	B	C	D							
PWD402589	630	91	244	123	1x E5 (Ø150)	2x Ø75 - Ø90	/	1x C3 (Ø125/150)	2x C3 (Ø125/150)	PZ	1
PWD402590	830	91	244	123	1x E5 (Ø150)	2x Ø75 - Ø90	/	1x C3 (Ø125/150)	2x C3 (Ø125/150)	PZ	1
PWD402591	1030	91	244	123	2x E5 (Ø150)	2x Ø75 - Ø90	1x D4 (Ø150/200)	1x D4 (Ø150/200) + 2x C3 (Ø125/150)	2x C3 (Ø125/150)	PZ	1
PWD402592	1530	91	244	123	2x E5 (Ø150)	2x Ø75 - Ø90	1x D4 (Ø150/200)	2x C3 (Ø125/150)	2x C3 (Ø125/150)	PZ	1
PWD402593	2030	91	244	123	2x E5 (Ø150)	4x Ø75 - Ø90	1x D4 (Ø150/200)	2x C3 (Ø125/150)	2x C3 (Ø125/150)	PZ	1

PLENUM ISOLATO RIBASSATO CON ATTACCO SUPERIORE COMPLETO DI BATTUTA PER DIFFUSORE LINEARE 3 FERITOIE

NEW

MADE IN ITALY

CARATTERISTICHE TECNICHE

- Realizzato in lamiera zincata coibentata
- Rivestimento esterno in polietilene a celle chiuse (spessore 3 mm)
- Collarini per attacchi superiori in dotazione (da assemblare in fase di installazione del plenum)
- Collarini per ingressi posteriori e laterali disponibili su richiesta (vedi abbinamenti in tabella)
- Kit staffe e viteria per fissaggio diffusore lineare in dotazione
- Predisposizioni per canalizzazioni supplementari e per VMC Ø75/90 (rif. ACD600089 - ACD600090)

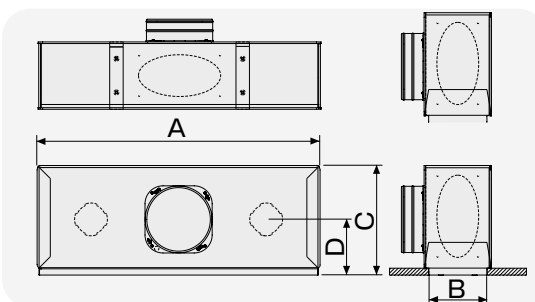

Listino 2026



CODICE	DIMENSIONI [mm]				COLLARE SUPERIORE IN DOTAZIONE	PREDISP. VMC	COLLARE SUPERIORE (OPZIONALE)	COLLARE POSTERIORE (OPZIONALE)	COLLARE LATERALE (OPZIONALE)	U.M.	Multiplo d'ordine U.M.
	A	B	C	D							
PWD402594	630	130	244	123	1x E5 (Ø150)	2x Ø75 - Ø90	/	1x C3 (Ø125/150)	1x C3 (Ø125/150)	PZ	1
PWD402595	830	130	244	123	1x E5 (Ø150)	2x Ø75 - Ø90	/	1x C3 (Ø125/150)	2x C3 (Ø125/150)	PZ	1
PWD402596	1030	130	244	123	2x E5 (Ø150)	2x Ø75 - Ø90	1x D4 (Ø150/200)	2x C3 (Ø125/150)	2x C3 (Ø125/150)	PZ	1
PWD402597	1530	130	244	123	2x E5 (Ø150)	2x Ø75 - Ø90	1x D4 (Ø150/200)	2x C3 (Ø125/150)	2 x C3 (Ø125/150)	PZ	1
PWD402598	2030	130	244	123	2x E5 (Ø150)	4x Ø75 - Ø90	1x D4 (Ø150/200)	2x C3 (Ø125/150)	2x C3 (Ø125/150)	PZ	1

PLENUM ISOLATO RIBASSATO CON ATTACCO SUPERIORE COMPLETO DI BATTUTA PER DIFFUSORE LINEARE 4 FERITOIE

NEW

MADE IN ITALY

CARATTERISTICHE TECNICHE

- Realizzato in lamiera zincata coibentata
- Rivestimento esterno in polietilene a celle chiuse (spessore 3 mm)
- Collarini per attacchi superiori in dotazione (da assemblare in fase di installazione del plenum)
- Collarini per ingressi posteriori e laterali disponibili su richiesta (vedi abbinamenti in tabella)
- Kit staffe e viteria per fissaggio diffusore lineare in dotazione
- Predisposizioni per canalizzazioni supplementari e per VMC Ø75/90 (rif. ACD600089 - ACD600090)

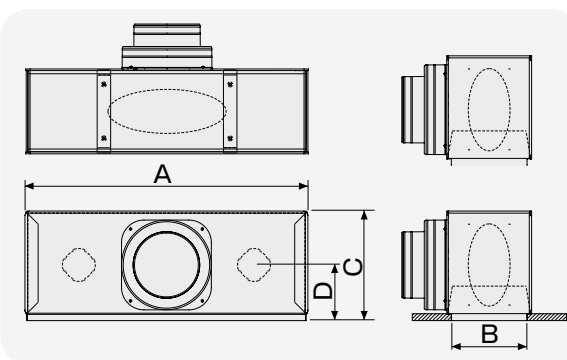

Listino 2026



CODICE	DIMENSIONI [mm]				COLLARE SUPERIORE IN DOTAZIONE	PREDISP.VMC	COLLARE POSTERIORE (OPZIONALE)	COLLARE LATERALE (OPZIONALE)	U.M.	Multiplo d'ordine U.M.
	A	B	C	D						
PWD402599	630	169	244	129	1x B2 (Ø150/200)	2x Ø75 - Ø90	1x D4 (Ø150/200)	2x C3 (Ø125/150)	PZ	1
PWD402600	830	169	244	129	1x B2 (Ø150/200)	2x Ø75 - Ø90	1x D4 (Ø150/200)	2x C3 (Ø125/150)	PZ	1
PWD402601	1030	169	244	129	2x B2 (Ø150/200)	3x Ø75 - Ø90	2x D4 (Ø150/200)	2x C3 (Ø125/150)	PZ	1
PWD402602	1530	169	244	129	2x B2 (Ø150/200)	3x Ø75 - Ø90	2x D4 (Ø150/200)	2x C3 (Ø125/150)	PZ	1
PWD402603	2030	169	244	129	2x B2 (Ø150/200)	4x Ø75 - Ø90	2x D4 (Ø150/200)	2x C3 (Ø125/150)	PZ	1

DIFFUSORE LINEARE DI MANDATA A SCOMPARSA

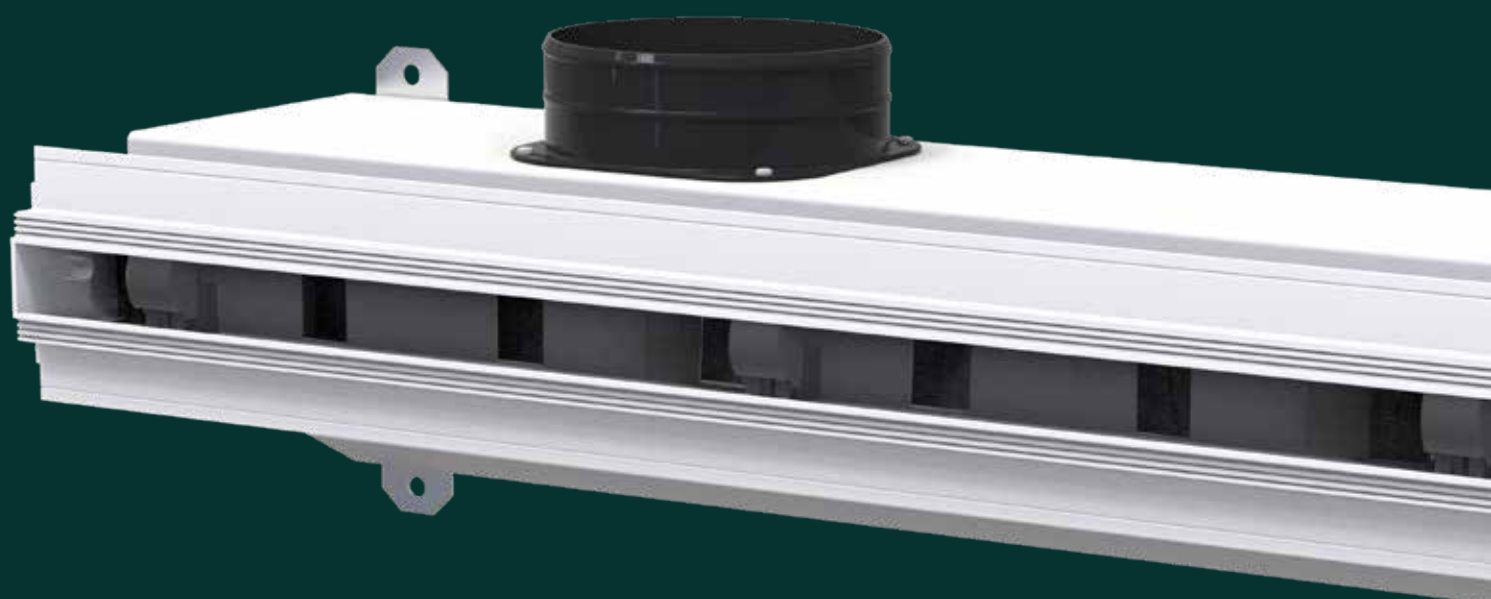

IN PLASTICA PVC
ANTICONDENSA
E IN ALLUMINIO
CON PLENUM
COIBENTATO



ESEMPIO DI LANCIO

Diffusore lineare di mandata a scomparsa con deflettore **centrale**

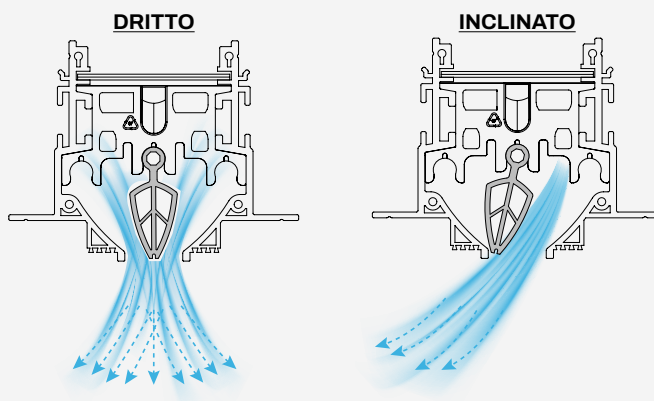

ESEMPIO DI LANCIO

Diffusore lineare di mandata a scomparsa con deflettori **lateral**i

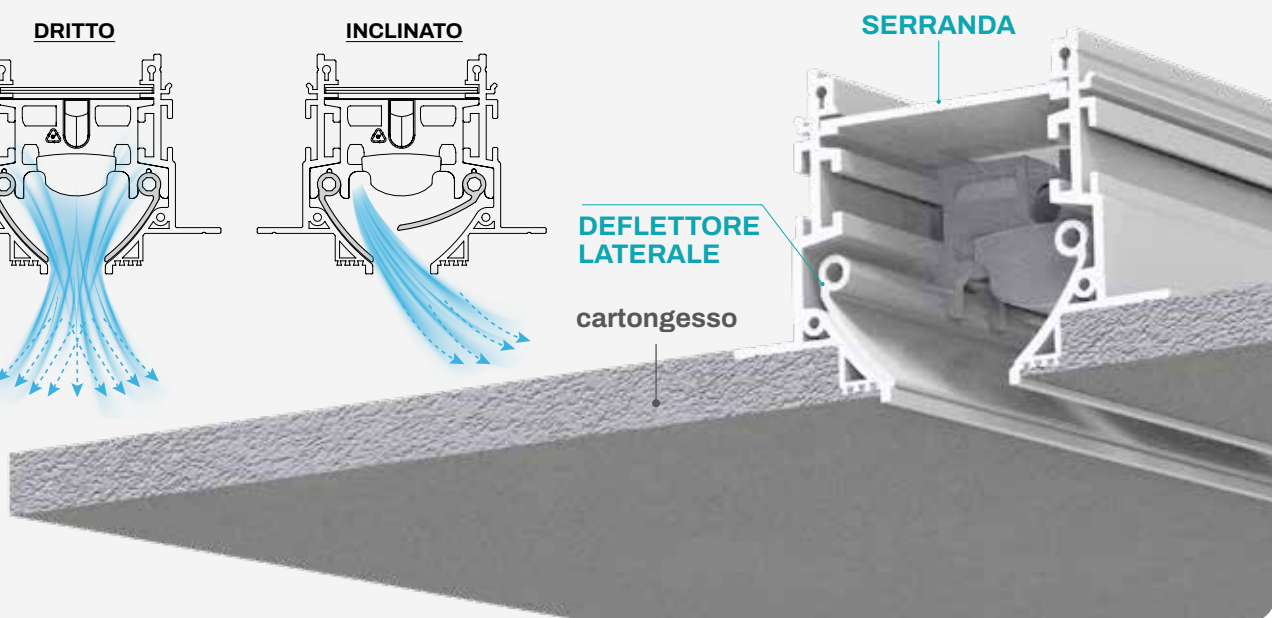
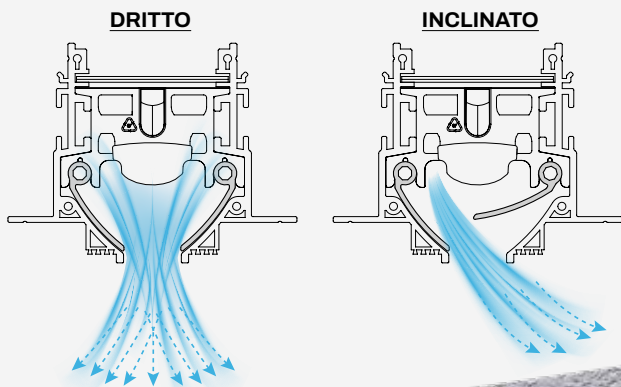

DIFFUSORE LINEARE DI MANDATA A SCOMPARSA

IN PVC ANTICONDENSA E/O ALLUMINIO,
CON SERRANDA, PLENUM COIBENTATO
E DEFLETTORE CENTRALE

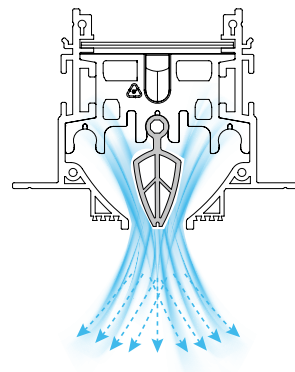

FERITORIA 20 mm

DEF. CENTRALE

L 1000 mm

TABELLE DI SELEZIONE

Curve di portata, perdite di carico



TABELLE DI SELEZIONE RAPIDA *

in riferimento al livello di potenza sonora

Livello di potenza sonora ponderato deflettore dritto	Portata	Perdita di carico Deflettore dritto
LWA dB(A)	Q (m³/h)	Δp (Pa)
20 dB(A)	66,2	2,0
25 dB(A)	106,4	5,4
30 dB(A)	149,5	10,7
35 dB(A)	196,1	18,7
40 dB(A)	247,2	29,9
45 dB(A)	304,6	45,8

Per i lanci o per altri dati tecnici consultare scheda tecnica

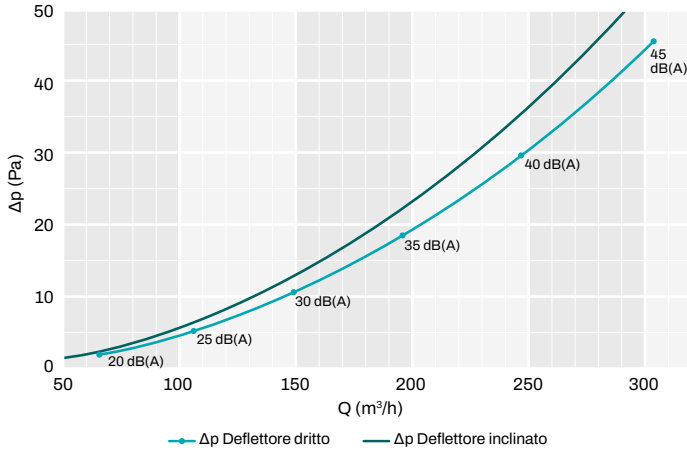
DIFFUSORE LINEARE DI MANDATA A SCOMPARSA

IN PVC ANTICONDENSA E/O ALLUMINIO,
CON SERRANDA, PLENUM COIBENTATO
E DEFLETTORE CENTRALE

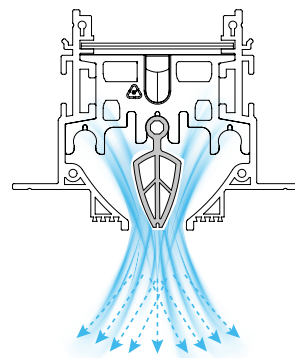

FERITORIA 30 mm

DEF. CENTRALE

L 1000 mm

TABELLE DI SELEZIONE

Curve di portata, perdite di carico



TABELLE DI SELEZIONE RAPIDA *

in riferimento al livello di potenza sonora

Livello di potenza sonora ponderato deflettore dritto	Portata	Perdita di carico Deflettore dritto
LWA dB(A)	Q (m³/h)	Δp (Pa)
20 dB(A)	152,7	5,6
25 dB(A)	209,3	10,8
30 dB(A)	267,7	17,8
35 dB(A)	328,2	27,1
40 dB(A)	391,0	38,7
45 dB(A)	456,6	53,1

Per i lanci o per altri dati tecnici consultare scheda tecnica

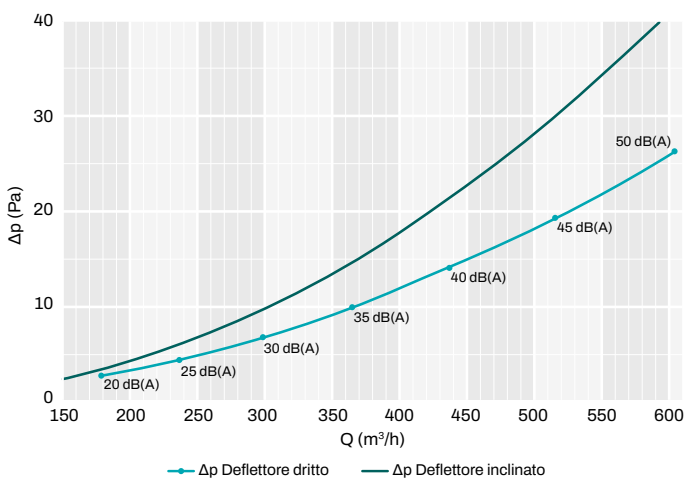
*I dati del livello di potenza sonora ponderato con deflettore dritto sono stati rilevati utilizzando i diffusori accoppiati al relativo plenum Tecnosystemi.

I valori della portata d'aria indicati nella tabella sopra riportata fanno riferimento ad un diffusore con lunghezza pari ad un metro. Per calcolare la portata d'aria minima relativa a diffusori con lunghezza maggiore o inferiore rispetto ad un metro, procedere come segue: Diffusore 1 m / 1 feritoia => q rif = 100 m³/h

ESEMPIO 1:

Per 1 diffusore 0,80 m / 1 feritoia => q l = 100 x 0,8 = 80 m³/h

ESEMPIO 2:

Per 1 diffusore 1,5 m / 1 feritoia => q l = 100 x 1,5 = 150 m³/h

DIFFUSORE LINEARE DI MANDATA A SCOMPARSA

IN PVC ANTICONDENSA E/O ALLUMINIO, CON SERRANDA, PLENUM COIBENTATO E DEFLETTORI LATERALI

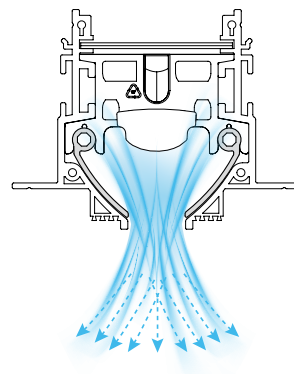

FERITORIA 20 mm

DEF. LATERALI

L 1000 mm

TABELLE DI SELEZIONE

Curve di portata, perdite di carico



TABELLE DI SELEZIONE RAPIDA *

in riferimento al livello di potenza sonora

Livello di potenza sonora ponderato deflettore dritto	Portata	Perdita di carico Deflettore dritto
LWA dB(A)	Q (m³/h)	Δp (Pa)
20 dB(A)	77,0	2,2
25 dB(A)	107,0	4,3
30 dB(A)	139,8	7,5
35 dB(A)	175,7	11,9
40 dB(A)	215,8	18,1
45 dB(A)	263,6	27,2
50 dB(A)	322,3	40,7

Per i lanci o per altri dati tecnici consultare scheda tecnica

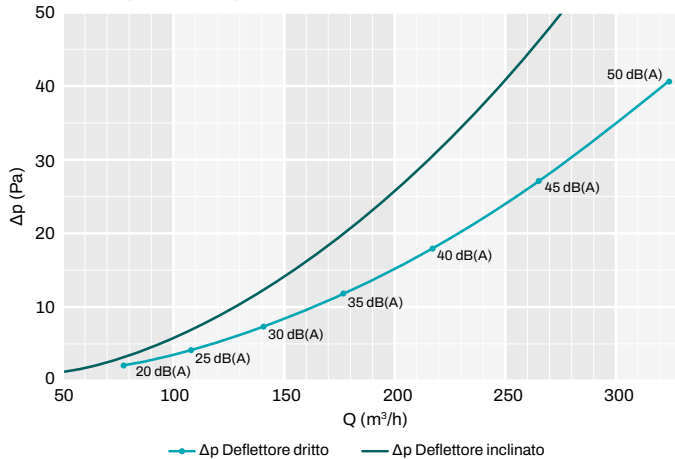
DIFFUSORE LINEARE DI MANDATA A SCOMPARSA

IN PVC ANTICONDENSA E/O ALLUMINIO, CON SERRANDA, PLENUM COIBENTATO E DEFLETTORI LATERALI

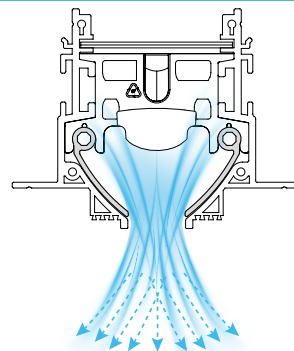

FERITORIA 30 mm

DEF. LATERALI

L 1000 mm

TABELLE DI SELEZIONE

Curve di portata, perdite di carico



TABELLE DI SELEZIONE RAPIDA *

in riferimento al livello di potenza sonora

Livello di potenza sonora ponderato deflettore dritto	Portata	Perdita di carico Deflettore dritto
LWA dB(A)	Q (m³/h)	Δp (Pa)
20 dB(A)	111,4	2,5
25 dB(A)	199,0	8,4
30 dB(A)	280,2	16,6
35 dB(A)	355,9	27,0
40 dB(A)	427,5	39,0
45 dB(A)	495,2	52,5

Per i lanci o per altri dati tecnici consultare scheda tecnica

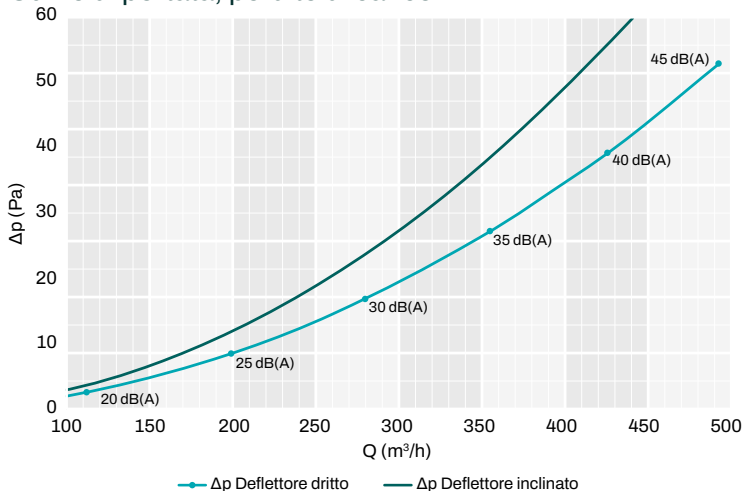
*I dati del livello di potenza sonora ponderato con deflettore dritto sono stati rilevati utilizzando i diffusori accoppiati al relativo plenum Tecnosystemi.

I valori della portata d'aria indicati nella tabella sopra riportata fanno riferimento ad un diffusore con lunghezza pari ad un metro. Per calcolare la portata d'aria minima relativa a diffusori con lunghezza maggiore o inferiore rispetto ad un metro, procedere come segue: Diffusore 1 m / 1 feritoia => q rif = 100 m³/h

ESEMPIO 1:

Per 1 diffusore 0,80 m / 1 feritoia => q l = 100 x 0,8 = 80 m³/h

ESEMPIO 2:

Per 1 diffusore 1,5 m / 1 feritoia => q l = 100 x 1,5 = 150 m³/h

DIFFUSORE LINEARE A SCOMPARSA

IN PLASTICA PVC ANTICONDENSA
E 2 DEFLETTORI CENTRALI, FERITOIA 58 MM

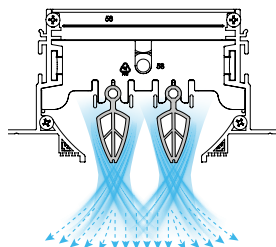

FERITORIA 58 mm

2 DEFLETTORI

L 1000 mm

TABELLE DI SELEZIONE

Curve di portata, perdite di carico

DIFFUSORE LINEARE



TABELLE DI SELEZIONE RAPIDA *

in riferimento al livello di potenza sonora

Livello di potenza sonora ponderato deflettore dritto	Portata	Perdita di carico Deflettore dritto
LWA dB(A)	Q (m ³ /h)	Δp (Pa)
30 dB(A)	263,7	4,0
35 dB(A)	556,0	16,7
40 dB(A)	842,2	37,7
45 dB(A)	1122,6	66,5
50 dB(A)	1397,6	102,5

Per i lanci o per altri dati tecnici consultare scheda tecnica

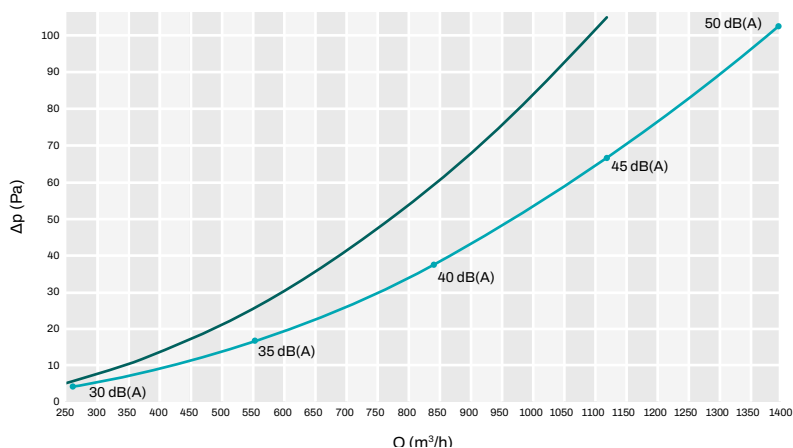

*I dati del livello di potenza sonora ponderato con deflettore dritto sono stati rilevati utilizzando i diffusori accoppiati al relativo plenum Tecnosystemi.

I valori della portata d'aria indicati nella tabella sopra riportata fanno riferimento ad un diffusore con lunghezza pari ad un metro. Per calcolare la portata d'aria minima relativa a diffusori con lunghezza maggiore o inferiore rispetto ad un metro, procedere come segue: Diffusore 1 m / 1 feritoia => $q_{rif} = 100 \text{ m}^3/\text{h}$

ESEMPIO 1:

Per 1 diffusore 0,80 m / 1 feritoia => $q = 100 \times 0,8 = 80 \text{ m}^3/\text{h}$

ESEMPIO 2:

Per 1 diffusore 1,5 m / 1 feritoia => $q = 100 \times 1,5 = 150 \text{ m}^3/\text{h}$

DIFFUSORE LINEARE A SCOMPARSA

IN PLASTICA PVC ANTICONDENSA
E 3 DEFLETTORI CENTRALI, FERITOIA 88 MM

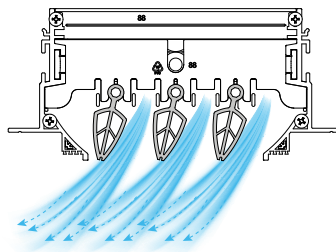

FERITORIA 88 mm

3 DEFLETTORI

L 1000 mm

TABELLE DI SELEZIONE

Curve di portata, perdite di carico



TABELLE DI SELEZIONE RAPIDA *

in riferimento al livello di potenza sonora

Livello di potenza sonora ponderato deflettore dritto	Portata	Perdita di carico Deflettore dritto
LWA dB(A)	Q (m³/h)	Δp (Pa)
20 dB(A)	631,9	11,8
25 dB(A)	826,8	19,0
30 dB(A)	1022,6	28,1
35 dB(A)	1219,6	39,1
40 dB(A)	1417,5	51,8
45 dB(A)	1616,4	66,2
50 dB(A)	1816,5	82,8

Per i lanci o per altri dati tecnici consultare scheda tecnica

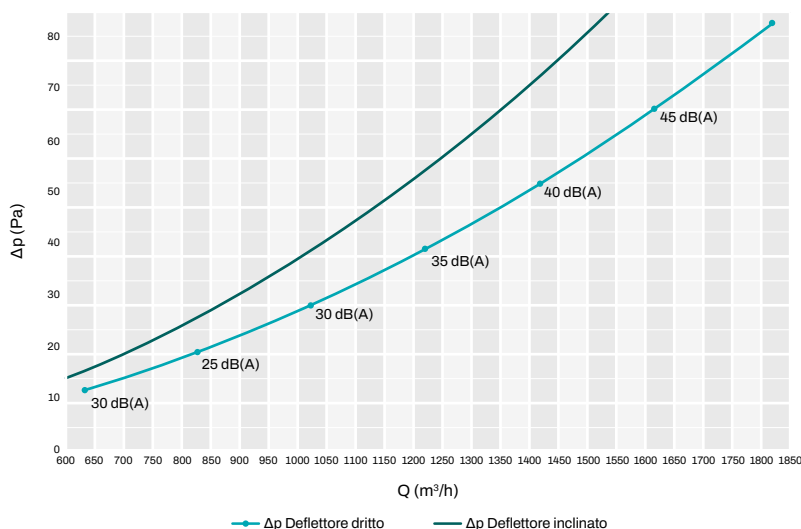
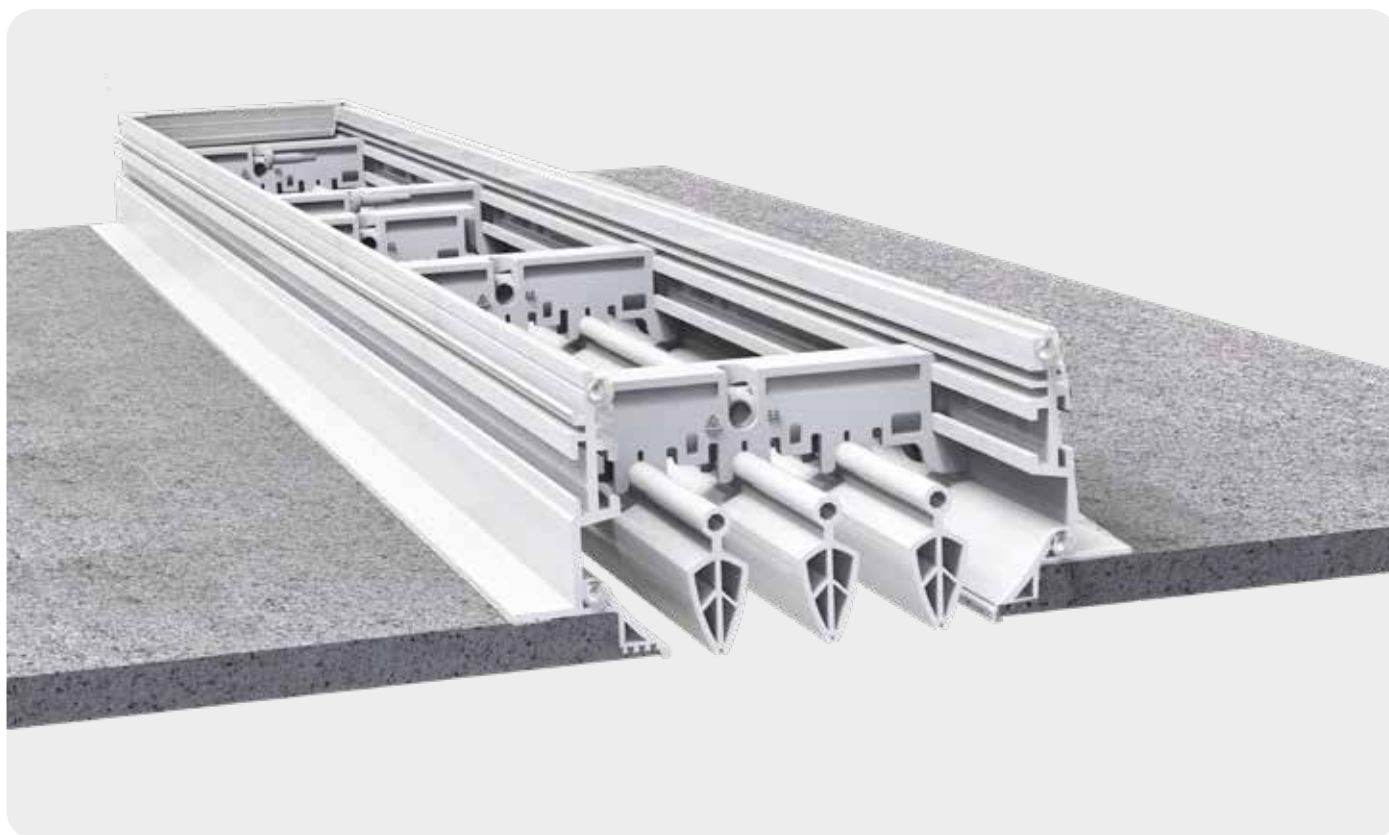

*I dati del livello di potenza sonora ponderato con deflettore dritto sono stati rilevati utilizzando i diffusori accoppiati al relativo plenum Tecnosystemi.

I valori della portata d'aria indicati nella tabella sopra riportata fanno riferimento ad un diffusore con lunghezza pari ad un metro. Per calcolare la portata d'aria minima relativa a diffusori con lunghezza maggiore o inferiore rispetto ad un metro, procedere come segue: Diffusore 1 m / 1 feritoia => q rif = 100 m³/h

ESEMPIO 1:

Per 1 diffusore 0,80 m / 1 feritoia => q l = 100 x 0,8 = 80 m³/h

ESEMPIO 2:

Per 1 diffusore 1,5 m / 1 feritoia => q l = 100 x 1,5 = 150 m³/h

DIFFUSORE LINEARE DI MANDATA A SCOMPARSA

IN **PLASTICA PVC** ANTICONDENSA CON SERRANDA, PLENUM COIBENTATO E DEFLETTORE CENTRALE

PLASTICA PVC

EPD®
THE INTERNATIONAL EPD® SYSTEM



MADE IN ITALY

CARATTERISTICHE TECNICHE

- Diffusore lineare a scomparsa in PVC anticondensa
- Disponibile con feritoia da 20 o 30 mm di colore bianco o nero
- Plenum in lamiera zincata rivestito in polietilene a celle chiuse (sp.3mm)
- Adatto per la mandata dell'aria
- Serranda regolabile
- Collarini di ingresso aria inclusi nella confezione (non montati)
- Predisposizioni per canalizzazioni supplementari e per VMC Ø75/90 (rif. ACD600089 - ACD600090)
- Staffe di fissaggio a controsoffitto incluse nella fornitura
- Compatibile con il kit di continuità PWC500027
- Temperatura di esercizio: -30 °C + 60 °C
- Fissaggio a mezzo di viti
- Per installazione a parete / soffitto
- Deflettore centrale per orientare il flusso d'aria

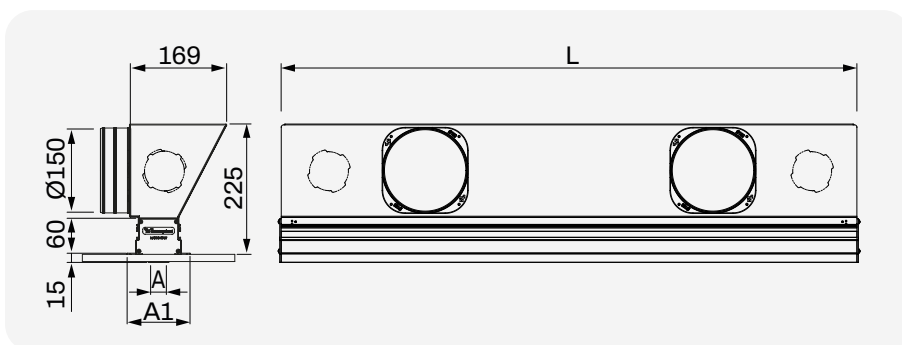

Listino 2026



ESEMPIO LANCIO

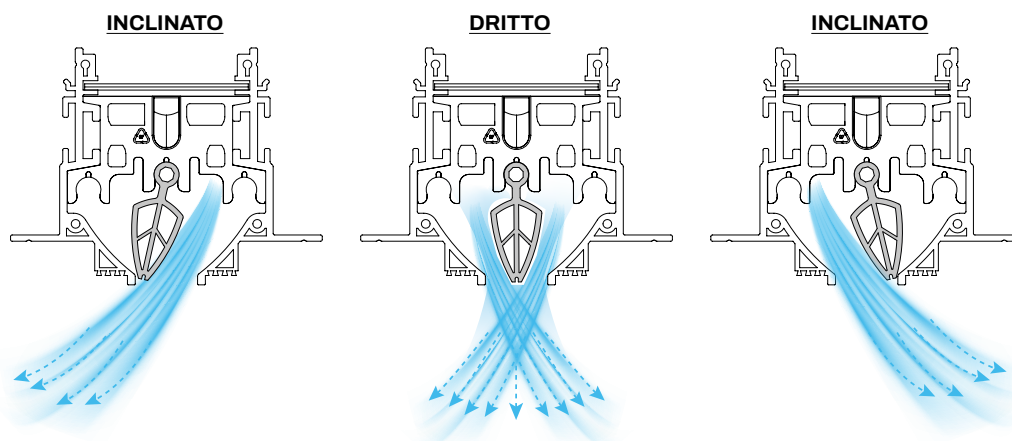

DIFFUSORE LINEARE CON PLENUM

CODICE	DESCRIZIONE	DIMENSIONI [mm]			ATTACCO Ø150	U.M.	Multiplo d'ordine U.M.
		L	A	A1			
PWD301412	DIFFUSORE LINEARE A SCOMPARSA IN PVC ANTICONDENSA CON SERRANDA, PLENUM COIBENTATO E DEFLETTORRE CENTRALE L600MM FERITOIA 20MM WHITE	600	20	100	1	PZ	1
PWD301413	DIFFUSORE LINEARE A SCOMPARSA IN PVC ANTICONDENSA CON SERRANDA, PLENUM COIBENTATO E DEFLETTORRE CENTRALE L600MM FERITOIA 20MM BLACK	600	20	100	1	PZ	1
PWD301420	DIFFUSORE LINEARE A SCOMPARSA IN PVC ANTICONDENSA CON SERRANDA, PLENUM COIBENTATO E DEFLETTORRE CENTRALE L600MM FERITOIA 30MM WHITE	600	30	110	1	PZ	1
PWD301421	DIFFUSORE LINEARE A SCOMPARSA IN PVC ANTICONDENSA CON SERRANDA, PLENUM COIBENTATO E DEFLETTORRE CENTRALE L600MM FERITOIA 30MM BLACK	600	30	110	1	PZ	1
PWD301428	DIFFUSORE LINEARE A SCOMPARSA IN PVC ANTICONDENSA CON SERRANDA, PLENUM COIBENTATO E DEFLETTORRE CENTRALE L800MM FERITOIA 20MM WHITE	800	20	100	2	PZ	1
PWD301429	DIFFUSORE LINEARE A SCOMPARSA IN PVC ANTICONDENSA CON SERRANDA, PLENUM COIBENTATO E DEFLETTORRE CENTRALE L800MM FERITOIA 20MM BLACK	800	20	100	2	PZ	1
PWD301436	DIFFUSORE LINEARE A SCOMPARSA IN PVC ANTICONDENSA CON SERRANDA, PLENUM COIBENTATO E DEFLETTORRE CENTRALE L800MM FERITOIA 30MM WHITE	800	30	110	2	PZ	1
PWD301437	DIFFUSORE LINEARE A SCOMPARSA IN PVC ANTICONDENSA CON SERRANDA, PLENUM COIBENTATO E DEFLETTORRE CENTRALE L800MM FERITOIA 30MM BLACK	800	30	110	2	PZ	1
PWD301444	DIFFUSORE LINEARE A SCOMPARSA IN PVC ANTICONDENSA CON SERRANDA, PLENUM COIBENTATO E DEFLETTORRE CENTRALE L1000MM FERITOIA 20MM WHITE	1000	20	100	2	PZ	1
PWD301445	DIFFUSORE LINEARE A SCOMPARSA IN PVC ANTICONDENSA CON SERRANDA, PLENUM COIBENTATO E DEFLETTORRE CENTRALE L1000MM FERITOIA 20MM BLACK	1000	20	100	2	PZ	1
PWD301452	DIFFUSORE LINEARE A SCOMPARSA IN PVC ANTICONDENSA CON SERRANDA, PLENUM COIBENTATO E DEFLETTORRE CENTRALE L1000MM FERITOIA 30MM WHITE	1000	30	110	2	PZ	1
PWD301453	DIFFUSORE LINEARE A SCOMPARSA IN PVC ANTICONDENSA CON SERRANDA, PLENUM COIBENTATO E DEFLETTORRE CENTRALE L1000MM FERITOIA 30MM BLACK	1000	30	110	2	PZ	1
PWD301460	DIFFUSORE LINEARE A SCOMPARSA IN PVC ANTICONDENSA CON SERRANDA, PLENUM COIBENTATO E DEFLETTORRE CENTRALE L1500MM FERITOIA 20MM WHITE	1500	20	100	3	PZ	1
PWD301461	DIFFUSORE LINEARE A SCOMPARSA IN PVC ANTICONDENSA CON SERRANDA, PLENUM COIBENTATO E DEFLETTORRE CENTRALE L1500MM FERITOIA 20MM BLACK	1500	20	100	3	PZ	1
PWD301468	DIFFUSORE LINEARE A SCOMPARSA IN PVC ANTICONDENSA CON SERRANDA, PLENUM COIBENTATO E DEFLETTORRE CENTRALE L1500MM FERITOIA 30MM WHITE	1500	30	110	3	PZ	1
PWD301469	DIFFUSORE LINEARE A SCOMPARSA IN PVC ANTICONDENSA CON SERRANDA, PLENUM COIBENTATO E DEFLETTORRE CENTRALE L1500MM FERITOIA 30MM BLACK	1500	30	110	3	PZ	1
PWD301476	DIFFUSORE LINEARE A SCOMPARSA IN PVC ANTICONDENSA CON SERRANDA, PLENUM COIBENTATO E DEFLETTORRE CENTRALE L2000MM FERITOIA 20MM WHITE	2000	20	100	4	PZ	1
PWD301477	DIFFUSORE LINEARE A SCOMPARSA IN PVC ANTICONDENSA CON SERRANDA, PLENUM COIBENTATO E DEFLETTORRE CENTRALE L2000MM FERITOIA 20MM BLACK	2000	20	100	4	PZ	1
PWD301484	DIFFUSORE LINEARE A SCOMPARSA IN PVC ANTICONDENSA CON SERRANDA, PLENUM COIBENTATO E DEFLETTORRE CENTRALE L2000MM FERITOIA 30MM WHITE	2000	30	110	4	PZ	1
PWD301485	DIFFUSORE LINEARE A SCOMPARSA IN PVC ANTICONDENSA CON SERRANDA, PLENUM COIBENTATO E DEFLETTORRE CENTRALE L2000MM FERITOIA 30MM BLACK	2000	30	110	4	PZ	1

DIFFUSORE LINEARE SENZA PLENUM

NEW

Disponibili a richiesta diffusori lineari senza plenum con feritoia da 20 mm o in alluminio

CODICE	DESCRIZIONE	DIMENSIONI [mm]			U.M.	Multiplo d'ordine U.M.
		L	A	A1		
PWD301693	DIFFUSORE LINEARE A SCOMPARSA IN PVC ANTICONDENSA CON SERRANDA E DEFLETTORRE CENTRALE L600MM FERITOIA 30MM WHITE	600	30	110	PZ	1
PWD301694	DIFFUSORE LINEARE A SCOMPARSA IN PVC ANTICONDENSA CON SERRANDA E DEFLETTORRE CENTRALE L600MM FERITOIA 30MM BLACK	600	30	110	PZ	1
PWD301697	DIFFUSORE LINEARE A SCOMPARSA IN PVC ANTICONDENSA CON SERRANDA E DEFLETTORRE CENTRALE L800MM FERITOIA 30MM WHITE	800	30	110	PZ	1
PWD301698	DIFFUSORE LINEARE A SCOMPARSA IN PVC ANTICONDENSA CON SERRANDA E DEFLETTORRE CENTRALE L800MM FERITOIA 30MM BLACK	800	30	110	PZ	1
PWD301701	DIFFUSORE LINEARE A SCOMPARSA IN PVC ANTICONDENSA CON SERRANDA E DEFLETTORRE CENTRALE L1000MM FERITOIA 30MM WHITE	1000	30	110	PZ	1
PWD301702	DIFFUSORE LINEARE A SCOMPARSA IN PVC ANTICONDENSA CON SERRANDA E DEFLETTORRE CENTRALE L1000MM FERITOIA 30MM BLACK	1000	30	110	PZ	1
PWD301705	DIFFUSORE LINEARE A SCOMPARSA IN PVC ANTICONDENSA CON SERRANDA E DEFLETTORRE CENTRALE L1500MM FERITOIA 30MM WHITE	1500	30	110	PZ	1
PWD301706	DIFFUSORE LINEARE A SCOMPARSA IN PVC ANTICONDENSA CON SERRANDA E DEFLETTORRE CENTRALE L1500MM FERITOIA 30MM BLACK	1500	30	110	PZ	1
PWD301709	DIFFUSORE LINEARE A SCOMPARSA IN PVC ANTICONDENSA CON SERRANDA E DEFLETTORRE CENTRALE L2000MM FERITOIA 30MM WHITE	2000	30	110	PZ	1
PWD301710	DIFFUSORE LINEARE A SCOMPARSA IN PVC ANTICONDENSA CON SERRANDA E DEFLETTORRE CENTRALE L2000MM FERITOIA 30MM BLACK	2000	30	110	PZ	1

DIFFUSORE LINEARE A SCOMPARSA

IN PLASTICA PVC ANTICONDENSA E DUE DEFLETTORI CENTRALI CON PLENUM COIBENTATO

58 mm

PLASTICA PVC

2 DEFLETTORI

MADE IN ITALY



CARATTERISTICHE TECNICHE

- Realizzata in plastica PVC anticondensa
- Disponibile con feritoia da 58 mm di colore bianco o nero
- Plenum in lamiera zincata rivestito in polietilene a celle chiuse (sp.3mm)
- Temperatura di esercizio: -30 °C + 60 °C
- Fissaggio a mezzo di viti e staffe
- Per installazione a parete / soffitto
- Collarini di ingresso inclusi nella confezione (non montati)
- Predisposizioni per canalizzazioni supplementari e per VMC Ø75/90 (rif. ACD600089 - ACD600090)
- Deflettori centrali per orientare il flusso d'aria

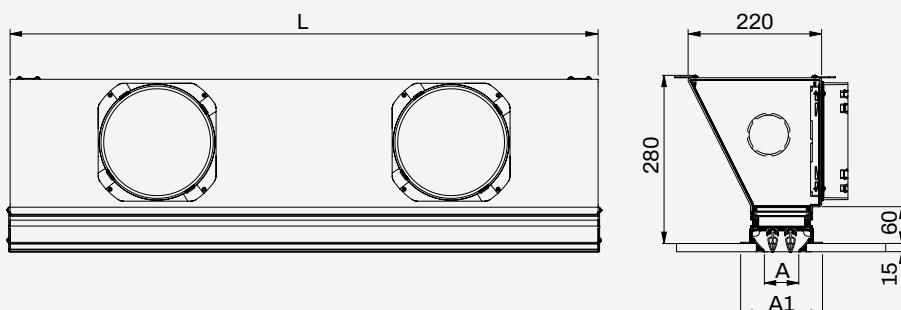

Listino 2026

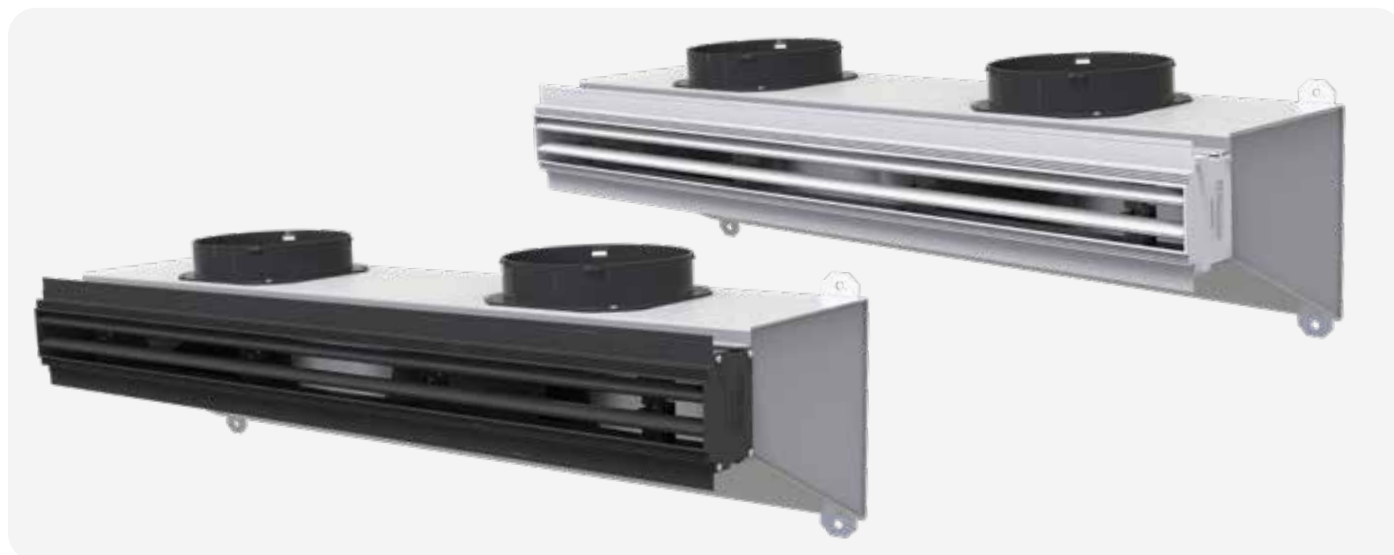

ESEMPIO LANCIO

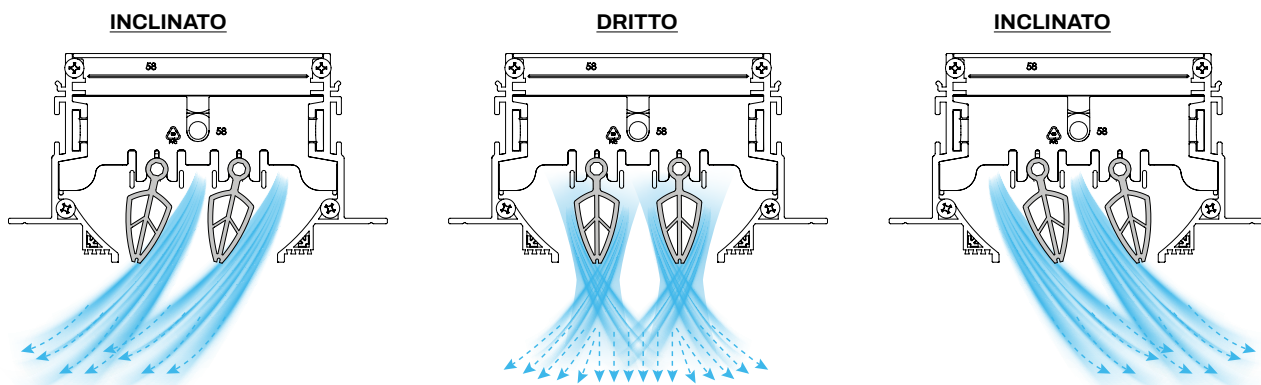

DIFFUSORE LINEARE CON PLENUM
NEW

CODICE	DESCRIZIONE	DIMENSIONI [mm]			ATTACCO Ø 200	COLORE	U.M.	 Multiplo d'ordine U.M.
		L	A	A1				
PWD301748	DIFFUSORE LINEARE A SCOMPARSIA IN PVC ANTICONDENSA, PLENUM COIBENTATO E 2 DEFLETTORI CENTRALI L600MM FERITOIA 58MM WHITE	600	58	138	1	BIANCO	PZ	1
PWD301812	DIFFUSORE LINEARE A SCOMPARSIA IN PVC ANTICONDENSA, PLENUM COIBENTATO E 2 DEFLETTORI CENTRALI L600MM FERITOIA 58MM BLACK	600	58	138	1	NERO	PZ	1
PWD301749	DIFFUSORE LINEARE A SCOMPARSIA IN PVC ANTICONDENSA, PLENUM COIBENTATO E 2 DEFLETTORI CENTRALI L800MM FERITOIA 58MM WHITE	800	58	138	2	BIANCO	PZ	1
PWD301813	DIFFUSORE LINEARE A SCOMPARSIA IN PVC ANTICONDENSA, PLENUM COIBENTATO E 2 DEFLETTORI CENTRALI L800MM FERITOIA 58MM BLACK	800	58	138	2	NERO	PZ	1
PWD301750	DIFFUSORE LINEARE A SCOMPARSIA IN PVC ANTICONDENSA, PLENUM COIBENTATO E 2 DEFLETTORI CENTRALI L1000MM FERITOIA 58MM WHITE	1000	58	138	2	BIANCO	PZ	1
PWD301814	DIFFUSORE LINEARE A SCOMPARSIA IN PVC ANTICONDENSA, PLENUM COIBENTATO E 2 DEFLETTORI CENTRALI L1000MM FERITOIA 58MM BLACK	1000	58	138	2	NERO	PZ	1
PWD301751	DIFFUSORE LINEARE A SCOMPARSIA IN PVC ANTICONDENSA, PLENUM COIBENTATO E 2 DEFLETTORI CENTRALI L1500MM FERITOIA 58MM WHITE	1500	58	138	3	BIANCO	PZ	1
PWD301815	DIFFUSORE LINEARE A SCOMPARSIA IN PVC ANTICONDENSA, PLENUM COIBENTATO E 2 DEFLETTORI CENTRALI L1500MM FERITOIA 58MM BLACK	1500	58	138	3	NERO	PZ	1
PWD301752	DIFFUSORE LINEARE A SCOMPARSIA IN PVC ANTICONDENSA, PLENUM COIBENTATO E 2 DEFLETTORI CENTRALI L2000MM FERITOIA 58MM WHITE	2000	58	138	4	BIANCO	PZ	1
PWD301816	DIFFUSORE LINEARE A SCOMPARSIA IN PVC ANTICONDENSA, PLENUM COIBENTATO E 2 DEFLETTORI CENTRALI L2000MM FERITOIA 58MM BLACK	2000	58	138	4	NERO	PZ	1

DIFFUSORE LINEARE SENZA PLENUM

CODICE	DESCRIZIONE	DIMENSIONI [mm]			COLORE	U.M.	 Multiplo d'ordine U.M.
		L	A	A1			
PWD301822	DIFFUSORE LINEARE A SCOMPARSIA IN PVC ANTICONDENSA E 2 DEFLETTORI CENTRALI L600MM FERITOIA 58MM WHITE	600	58	138	BIANCO	PZ	1
PWD301832	DIFFUSORE LINEARE A SCOMPARSIA IN PVC ANTICONDENSA E 2 DEFLETTORI CENTRALI L600MM FERITOIA 58MM BLACK	600	58	138	NERO	PZ	1
PWD301823	DIFFUSORE LINEARE A SCOMPARSIA IN PVC ANTICONDENSA E 2 DEFLETTORI CENTRALI L800MM FERITOIA 58MM WHITE	800	58	138	BIANCO	PZ	1
PWD301833	DIFFUSORE LINEARE A SCOMPARSIA IN PVC ANTICONDENSA E 2 DEFLETTORI CENTRALI L800MM FERITOIA 58MM BLACK	800	58	138	NERO	PZ	1
PWD301824	DIFFUSORE LINEARE A SCOMPARSIA IN PVC ANTICONDENSA E 2 DEFLETTORI CENTRALI L1000MM FERITOIA 58MM WHITE	1000	58	138	BIANCO	PZ	1
PWD301834	DIFFUSORE LINEARE A SCOMPARSIA IN PVC ANTICONDENSA E 2 DEFLETTORI CENTRALI L1000MM FERITOIA 58MM BLACK	1000	58	138	NERO	PZ	1
PWD301825	DIFFUSORE LINEARE A SCOMPARSIA IN PVC ANTICONDENSA E 2 DEFLETTORI CENTRALI L1500MM FERITOIA 58MM WHITE	1500	58	138	BIANCO	PZ	1
PWD301835	DIFFUSORE LINEARE A SCOMPARSIA IN PVC ANTICONDENSA E 2 DEFLETTORI CENTRALI L1500MM FERITOIA 58MM BLACK	1500	58	138	NERO	PZ	1
PWD301826	DIFFUSORE LINEARE A SCOMPARSIA IN PVC ANTICONDENSA E 2 DEFLETTORI CENTRALI L2000MM FERITOIA 58MM WHITE	2000	58	138	BIANCO	PZ	1
PWD301836	DIFFUSORE LINEARE A SCOMPARSIA IN PVC ANTICONDENSA E 2 DEFLETTORI CENTRALI L2000MM FERITOIA 58MM BLACK	2000	58	138	NERO	PZ	1

DIFFUSORE LINEARE A SCOMPARSA

IN PLASTICA PVC ANTICONDENSA E TRE DEFLETTORI
CENTRALI CON PLENUM COIBENTATO

88 mm

PLASTICA PVC

3 DEFLETTORI

MADE IN ITALY



CARATTERISTICHE TECNICHE

- Realizzata in plastica PVC anticondensa
- Disponibile con feritoia da 88 mm di colore bianco o nero
- Plenum in lamiera zincata rivestito in polietilene a celle chiuse (sp.3mm)
- Temperatura di esercizio: -30 °C + 60 °C
- Fissaggio a mezzo di viti e staffe
- Per installazione a parete / soffitto
- Collarini di ingresso inclusi nella confezione (non montati)
- Predisposizioni per canalizzazioni supplementari e per VMC Ø75/90 (rif. ACD600089 - ACD600090)
- Deflettori centrali per orientare il flusso d'aria

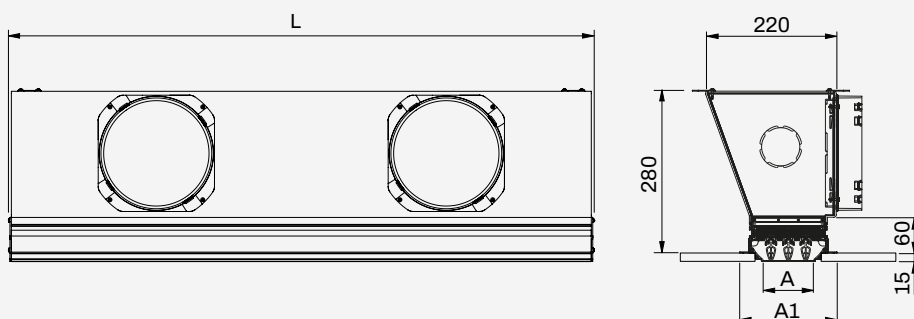

Listino 2026



ESEMPIO LANCIO

INCLINATO

DRITTO

INCLINATO

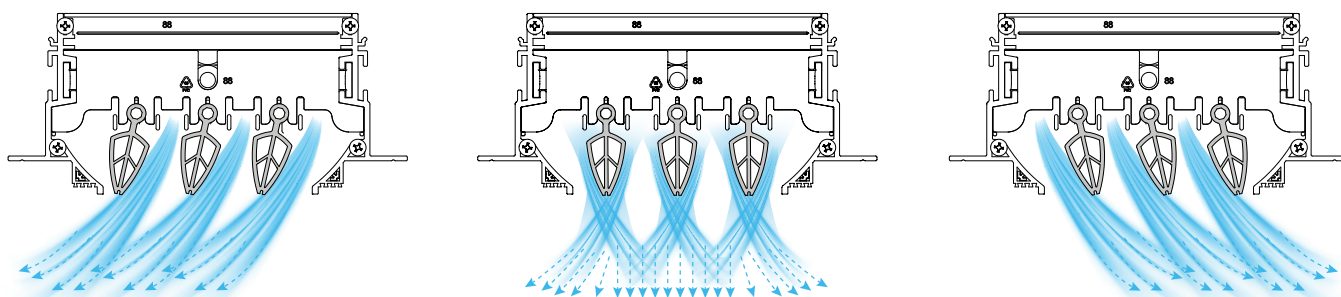

DIFFUSORE LINEARE CON PLENUM
NEW

CODICE	DESCRIZIONE	DIMENSIONI [mm]			ATTACCO Ø 200	COLORE	U.M.	 Multiplo d'ordine U.M.
		L	A	A1				
PWD301753	DIFFUSORE LINEARE A SCOMPARSA IN PVC ANTICONDENSA, PLENUM COIBENTATO E 3 DEFLETTORI CENTRALI L600MM FERITOIA 88MM WHITE	600	88	168	1	BIANCO	PZ	1
PWD301817	DIFFUSORE LINEARE A SCOMPARSA IN PVC ANTICONDENSA, PLENUM COIBENTATO E 3 DEFLETTORI CENTRALI L600MM FERITOIA 88MM BLACK	600	88	168	1	NERO	PZ	1
PWD301754	DIFFUSORE LINEARE A SCOMPARSA IN PVC ANTICONDENSA, PLENUM COIBENTATO E 3 DEFLETTORI CENTRALI L800MM FERITOIA 88MM WHITE	800	88	168	2	BIANCO	PZ	1
PWD301818	DIFFUSORE LINEARE A SCOMPARSA IN PVC ANTICONDENSA, PLENUM COIBENTATO E 3 DEFLETTORI CENTRALI L800MM FERITOIA 88MM BLACK	800	88	168	2	NERO	PZ	1
PWD301755	DIFFUSORE LINEARE A SCOMPARSA IN PVC ANTICONDENSA, PLENUM COIBENTATO E 3 DEFLETTORI CENTRALI L1000MM FERITOIA 88MM WHITE	1000	88	168	2	BIANCO	PZ	1
PWD301819	DIFFUSORE LINEARE A SCOMPARSA IN PVC ANTICONDENSA, PLENUM COIBENTATO E 3 DEFLETTORI CENTRALI L1000MM FERITOIA 88MM BLACK	1000	88	168	2	NERO	PZ	1
PWD301756	DIFFUSORE LINEARE A SCOMPARSA IN PVC ANTICONDENSA, PLENUM COIBENTATO E 3 DEFLETTORI CENTRALI L1500MM FERITOIA 88MM WHITE	1500	88	168	3	BIANCO	PZ	1
PWD301820	DIFFUSORE LINEARE A SCOMPARSA IN PVC ANTICONDENSA, PLENUM COIBENTATO E 3 DEFLETTORI CENTRALI L1500MM FERITOIA 88MM BLACK	1500	88	168	3	NERO	PZ	1
PWD301757	DIFFUSORE LINEARE A SCOMPARSA IN PVC ANTICONDENSA, PLENUM COIBENTATO E 3 DEFLETTORI CENTRALI L2000MM FERITOIA 88MM WHITE	2000	88	168	4	BIANCO	PZ	1
PWD301821	DIFFUSORE LINEARE A SCOMPARSA IN PVC ANTICONDENSA, PLENUM COIBENTATO E 3 DEFLETTORI CENTRALI L2000MM FERITOIA 88MM BLACK	2000	88	168	4	NERO	PZ	1

DIFFUSORE LINEARE SENZA PLENUM

CODICE	DESCRIZIONE	DIMENSIONI [mm]			COLORE	U.M.	 Multiplo d'ordine U.M.
		L	A	A1			
PWD301827	DIFFUSORE LINEARE A SCOMPARSA IN PVC ANTICONDENSA E 3 DEFLETTORI CENTRALI L600MM FERITOIA 88MM WHITE	600	88	168	BIANCO	PZ	1
PWD301837	DIFFUSORE LINEARE A SCOMPARSA IN PVC ANTICONDENSA E 3 DEFLETTORI CENTRALI L600MM FERITOIA 88MM BLACK	600	88	168	NERO	PZ	1
PWD301828	DIFFUSORE LINEARE A SCOMPARSA IN PVC ANTICONDENSA E 3 DEFLETTORI CENTRALI L800MM FERITOIA 88MM WHITE	800	88	168	BIANCO	PZ	1
PWD301838	DIFFUSORE LINEARE A SCOMPARSA IN PVC ANTICONDENSA E 3 DEFLETTORI CENTRALI L800MM FERITOIA 88MM BLACK	800	88	168	NERO	PZ	1
PWD301829	DIFFUSORE LINEARE A SCOMPARSA IN PVC ANTICONDENSA E 3 DEFLETTORI CENTRALI L1000MM FERITOIA 88MM WHITE	1000	88	168	BIANCO	PZ	1
PWD301839	DIFFUSORE LINEARE A SCOMPARSA IN PVC ANTICONDENSA E 3 DEFLETTORI CENTRALI L1000MM FERITOIA 88MM BLACK	1000	88	168	NERO	PZ	1
PWD301830	DIFFUSORE LINEARE A SCOMPARSA IN PVC ANTICONDENSA E 3 DEFLETTORI CENTRALI L1500MM FERITOIA 88MM WHITE	1500	88	168	BIANCO	PZ	1
PWD301840	DIFFUSORE LINEARE A SCOMPARSA IN PVC ANTICONDENSA E 3 DEFLETTORI CENTRALI L1500MM FERITOIA 88MM BLACK	1500	88	168	NERO	PZ	1
PWD301831	DIFFUSORE LINEARE A SCOMPARSA IN PVC ANTICONDENSA E 3 DEFLETTORI CENTRALI L2000MM FERITOIA 88MM WHITE	2000	88	168	BIANCO	PZ	1
PWD301841	DIFFUSORE LINEARE A SCOMPARSA IN PVC ANTICONDENSA E 3 DEFLETTORI CENTRALI L2000MM FERITOIA 88MM BLACK	2000	88	168	NERO	PZ	1

DIFFUSORE LINEARE DI MANDATA A SCOMPARSA

IN **PLASTICA PVC** ANTICONDENSA CON SERRANDA, PLENUM COIBENTATO E DEFLETTORI LATERALI

PLASTICA PVC

EPD®
THE INTERNATIONAL EPD® SYSTEM



MADE IN ITALY

CARATTERISTICHE TECNICHE

- Diffusore lineare a scomparsa in PVC anticondensa
- Disponibile con feritoia da 20 o 30 mm di colore bianco o nero
- Plenum in lamiera zincata rivestito in polietilene a celle chiuse (sp.3mm)
- Adatto sia per la mandata che la ripresa dell'aria
- Serranda regolabile
- Collarini di ingresso aria inclusi nella confezione (non montati).
- Predisposizioni per canalizzazioni supplementari e per VMC Ø75/90 (rif. ACD600089 - ACD600090)
- Staffe di fissaggio a controsoffitto incluse nella fornitura
- Compatibile con il kit di continuità PWC500027
- Temperatura di esercizio: -30 °C + 60 °C
- Fissaggio a mezzo di viti
- Per installazione a parete / soffitto
- Possibilità di inserimento deflettori regolabili in PVC all'interno dei profili
- Deflettori laterali per orientare il flusso d'aria



Disponibili a richiesta diffusori a scomparsa senza plenum

ESEMPIO LANCIO

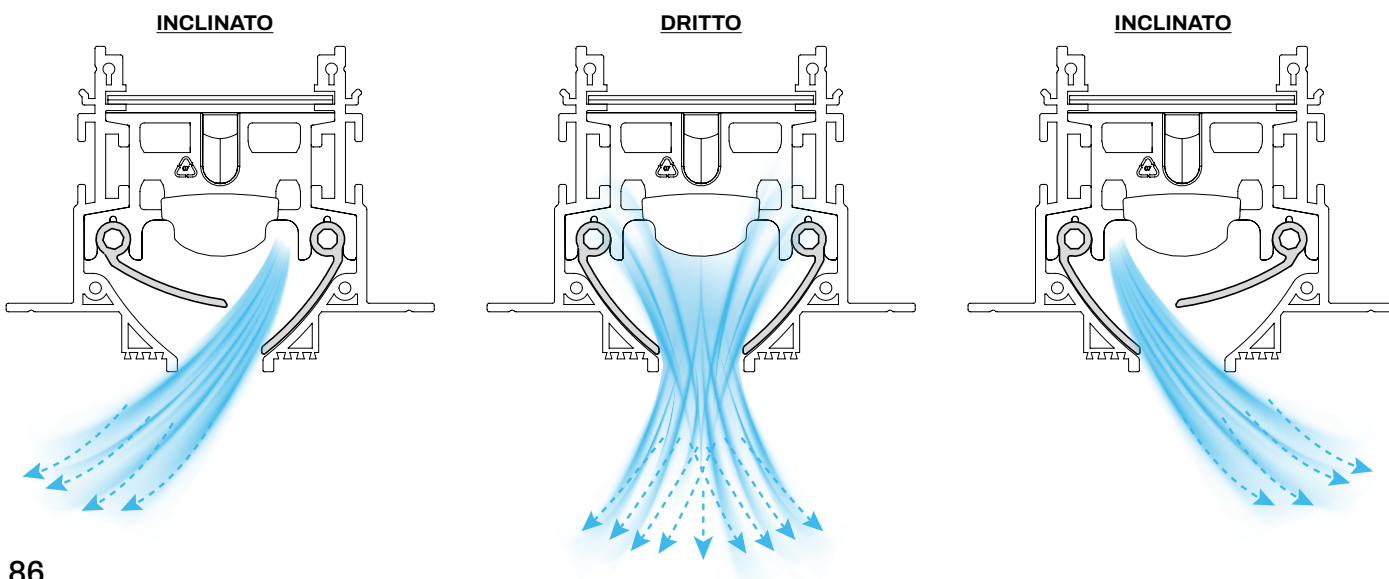

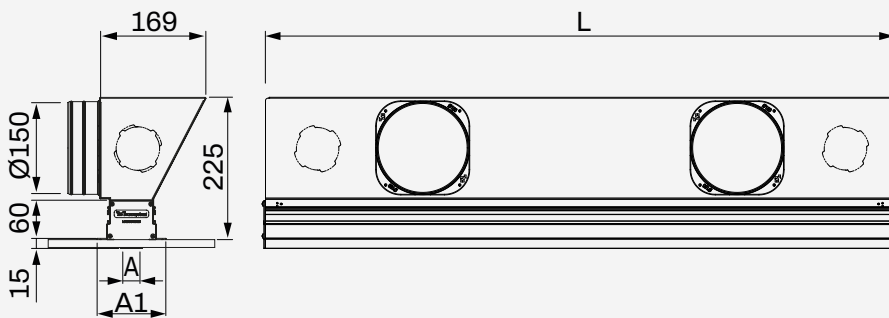

Listino 2026



CODICE	DESCRIZIONE	DIMENSIONI [mm]			ATTACCO Ø150	COLORE	U.M.	 Multiplo d'ordine U.M.
		L	A	A1				
PWD301410	DIFFUSORE LINEARE A SCOMPARSA IN PVC ANTICONDENSA CON SERRANDA, PLENUM COIBENTATO E DEFLETTORI LATERALI L600MM FERITOIA 20MM WHITE	600	20	100	1	BIANCO	PZ	1
PWD301411	DIFFUSORE LINEARE A SCOMPARSA IN PVC ANTICONDENSA CON SERRANDA, PLENUM COIBENTATO E DEFLETTORI LATERALI L600MM FERITOIA 20MM BLACK	600	20	100	1	NERO	PZ	1
PWD301418	DIFFUSORE LINEARE A SCOMPARSA IN PVC ANTICONDENSA CON SERRANDA, PLENUM COIBENTATO E DEFLETTORI LATERALI L600MM FERITOIA 30MM WHITE	600	30	110	1	BIANCO	PZ	1
PWD301419	DIFFUSORE LINEARE A SCOMPARSA IN PVC ANTICONDENSA CON SERRANDA, PLENUM COIBENTATO E DEFLETTORI LATERALI L600MM FERITOIA 30MM BLACK	600	30	110	1	NERO	PZ	1
PWD301426	DIFFUSORE LINEARE A SCOMPARSA IN PVC ANTICONDENSA CON SERRANDA, PLENUM COIBENTATO E DEFLETTORI LATERALI L800MM FERITOIA 20MM WHITE	800	20	100	2	BIANCO	PZ	1
PWD301427	DIFFUSORE LINEARE A SCOMPARSA IN PVC ANTICONDENSA CON SERRANDA, PLENUM COIBENTATO E DEFLETTORI LATERALI L800MM FERITOIA 20MM BLACK	800	20	100	2	NERO	PZ	1
PWD301434	DIFFUSORE LINEARE A SCOMPARSA IN PVC ANTICONDENSA CON SERRANDA, PLENUM COIBENTATO E DEFLETTORI LATERALI L800MM FERITOIA 30MM WHITE	800	30	110	2	BIANCO	PZ	1
PWD301435	DIFFUSORE LINEARE A SCOMPARSA IN PVC ANTICONDENSA CON SERRANDA, PLENUM COIBENTATO E DEFLETTORI LATERALI L800MM FERITOIA 30MM BLACK	800	30	110	2	NERO	PZ	1
PWD301442	DIFFUSORE LINEARE A SCOMPARSA IN PVC ANTICONDENSA CON SERRANDA, PLENUM COIBENTATO E DEFLETTORI LATERALI L1000MM FERITOIA 20MM WHITE	1000	20	100	2	BIANCO	PZ	1
PWD301443	DIFFUSORE LINEARE A SCOMPARSA IN PVC ANTICONDENSA CON SERRANDA, PLENUM COIBENTATO E DEFLETTORI LATERALI L1000MM FERITOIA 20MM BLACK	1000	20	100	2	NERO	PZ	1
PWD301450	DIFFUSORE LINEARE A SCOMPARSA IN PVC ANTICONDENSA CON SERRANDA, PLENUM COIBENTATO E DEFLETTORI LATERALI L1000MM FERITOIA 30MM WHITE	1000	30	110	2	BIANCO	PZ	1
PWD301451	DIFFUSORE LINEARE A SCOMPARSA IN PVC ANTICONDENSA CON SERRANDA, PLENUM COIBENTATO E DEFLETTORI LATERALI L1000MM FERITOIA 30MM BLACK	1000	30	110	2	NERO	PZ	1
PWD301458	DIFFUSORE LINEARE A SCOMPARSA IN PVC ANTICONDENSA CON SERRANDA, PLENUM COIBENTATO E DEFLETTORI LATERALI L1500MM FERITOIA 20MM WHITE	1500	20	100	3	BIANCO	PZ	1
PWD301459	DIFFUSORE LINEARE A SCOMPARSA IN PVC ANTICONDENSA CON SERRANDA, PLENUM COIBENTATO E DEFLETTORI LATERALI L1500MM FERITOIA 20MM BLACK	1500	20	100	3	NERO	PZ	1
PWD301466	DIFFUSORE LINEARE A SCOMPARSA IN PVC ANTICONDENSA CON SERRANDA, PLENUM COIBENTATO E DEFLETTORI LATERALI L1500MM FERITOIA 30MM WHITE	1500	30	110	3	BIANCO	PZ	1
PWD301467	DIFFUSORE LINEARE A SCOMPARSA IN PVC ANTICONDENSA CON SERRANDA, PLENUM COIBENTATO E DEFLETTORI LATERALI L1500MM FERITOIA 30MM BLACK	1500	30	110	3	NERO	PZ	1
PWD301474	DIFFUSORE LINEARE A SCOMPARSA IN PVC ANTICONDENSA CON SERRANDA, PLENUM COIBENTATO E DEFLETTORI LATERALI L2000MM FERITOIA 20MM WHITE	2000	20	100	4	BIANCO	PZ	1
PWD301475	DIFFUSORE LINEARE A SCOMPARSA IN PVC ANTICONDENSA CON SERRANDA, PLENUM COIBENTATO E DEFLETTORI LATERALI L2000MM FERITOIA 20MM BLACK	2000	20	100	4	NERO	PZ	1
PWD301482	DIFFUSORE LINEARE A SCOMPARSA IN PVC ANTICONDENSA CON SERRANDA, PLENUM COIBENTATO E DEFLETTORI LATERALI L2000MM FERITOIA 30MM WHITE	2000	30	110	4	BIANCO	PZ	1
PWD301483	DIFFUSORE LINEARE A SCOMPARSA IN PVC ANTICONDENSA CON SERRANDA, PLENUM COIBENTATO E DEFLETTORI LATERALI L2000MM FERITOIA 30MM BLACK	2000	30	110	4	NERO	PZ	1

DIFFUSORE LINEARE DI MANDATA A SCOMPARSA

IN ALLUMINIO CON SERRANDA, PLENUM COIBENTATO E DEFLETTORE CENTRALE

ALLUMINIO

MADE IN ITALY



CARATTERISTICHE TECNICHE

- Diffusore lineare a scomparsa in alluminio verniciato bianco o nero
- Plenum in lamiera zincata rivestito in polietilene a celle chiuse (sp.3mm)
- Adatto sia per la mandata che la ripresa dell'aria
- Serranda regolabile
- Deflettore centrale per orientare il flusso d'aria
- Collarini di ingresso aria inclusi nella confezione (non montati).
- Predisposizioni per canalizzazioni supplementari e per VMC Ø75/90 (rif. ACD600089 - ACD600090)
- Staffe di fissaggio a controsoffitto incluse nella fornitura
- Compatibile con il kit di continuità PWC500027
- Fissaggio a mezzo viti e staffe
- Per installazione a parete / soffitto
- Kit continuità acquistabile separatamente

All'interno dei profili sono ricavati gli alloggiamenti che consentono il montaggio dei deflettori regolabili in PVC.

Modificando la direzione dei deflettori è possibile orientare il flusso dell'aria in funzione dell'ambiente di installazione, ottenendo se necessario un effetto Coanda.



Disponibili a richiesta diffusori a scomparsa senza plenum

ESEMPIO LANCIO

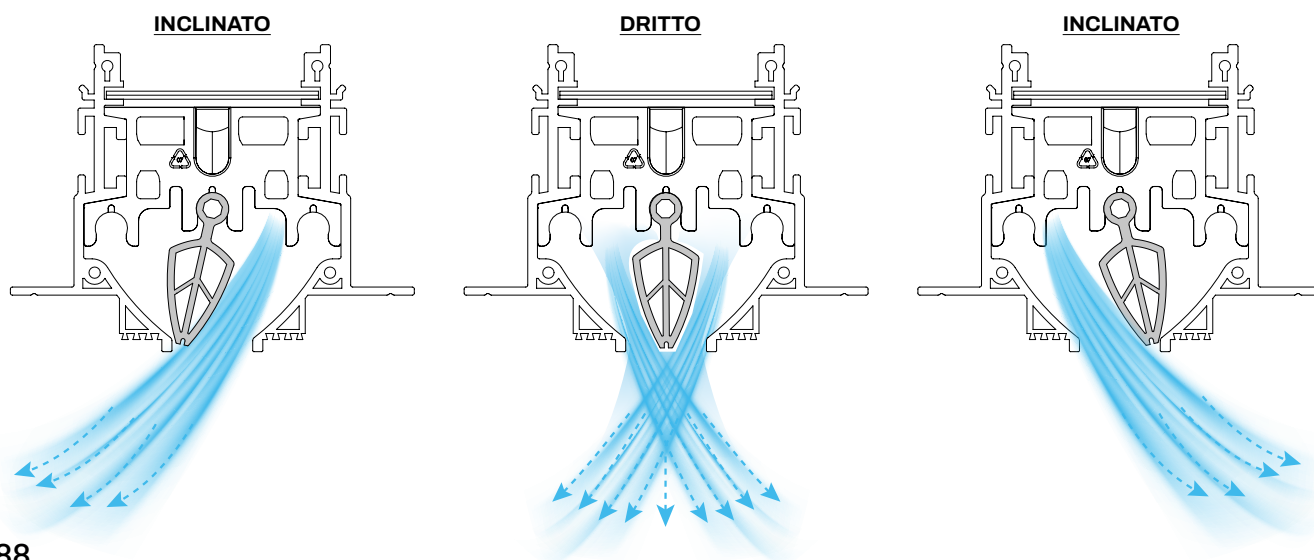

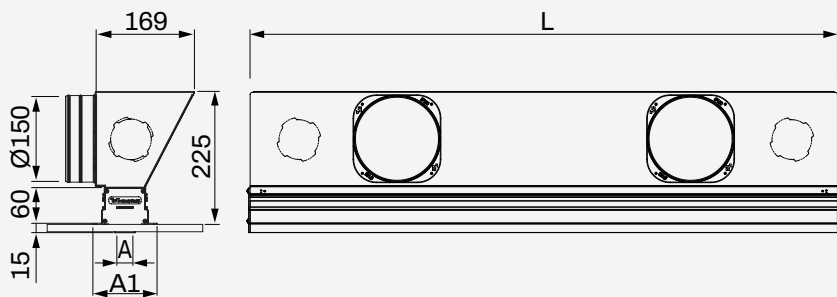

Listino 2026



CODICE	DESCRIZIONE	DIMENSIONI [mm]			ATTACCO Ø150	COLORE	U.M.	Multiplo d'ordine U.M.
		L	A	A1				
PWD301537	DIFFUSORE LINEARE A SCOMPARSIA IN ALLUMINIO CON SERRANDA, PLENUM COIBENTATO E DEFLETTORE CENTRALE L600MM FERITOIA 20MM WHITE	600	20	100	1	BIANCO	PZ	1
PWD301538	DIFFUSORE LINEARE A SCOMPARSIA IN ALLUMINIO CON SERRANDA, PLENUM COIBENTATO E DEFLETTORE CENTRALE L600MM FERITOIA 20MM BLACK	600	20	100	1	NERO	PZ	1
PWD301545	DIFFUSORE LINEARE A SCOMPARSIA IN ALLUMINIO CON SERRANDA, PLENUM COIBENTATO E DEFLETTORE CENTRALE L600MM FERITOIA 30MM WHITE	600	30	110	1	BIANCO	PZ	1
PWD301546	DIFFUSORE LINEARE A SCOMPARSIA IN ALLUMINIO CON SERRANDA, PLENUM COIBENTATO E DEFLETTORE CENTRALE L600MM FERITOIA 30MM BLACK	600	30	110	1	NERO	PZ	1
PWD301553	DIFFUSORE LINEARE A SCOMPARSIA IN ALLUMINIO CON SERRANDA, PLENUM COIBENTATO E DEFLETTORE CENTRALE L800MM FERITOIA 20MM WHITE	800	20	100	2	BIANCO	PZ	1
PWD301554	DIFFUSORE LINEARE A SCOMPARSIA IN ALLUMINIO CON SERRANDA, PLENUM COIBENTATO E DEFLETTORE CENTRALE L800MM FERITOIA 20MM BLACK	800	20	100	2	NERO	PZ	1
PWD301561	DIFFUSORE LINEARE A SCOMPARSIA IN ALLUMINIO CON SERRANDA, PLENUM COIBENTATO E DEFLETTORE CENTRALE L800MM FERITOIA 30MM WHITE	800	30	110	2	BIANCO	PZ	1
PWD301562	DIFFUSORE LINEARE A SCOMPARSIA IN ALLUMINIO CON SERRANDA, PLENUM COIBENTATO E DEFLETTORE CENTRALE L800MM FERITOIA 30MM BLACK	800	30	110	2	NERO	PZ	1
PWD301569	DIFFUSORE LINEARE A SCOMPARSIA IN ALLUMINIO CON SERRANDA, PLENUM COIBENTATO E DEFLETTORE CENTRALE L1000MM FERITOIA 20MM WHITE	1000	20	100	2	BIANCO	PZ	1
PWD301570	DIFFUSORE LINEARE A SCOMPARSIA IN ALLUMINIO CON SERRANDA, PLENUM COIBENTATO E DEFLETTORE CENTRALE L1000MM FERITOIA 20MM BLACK	1000	20	100	2	NERO	PZ	1
PWD301577	DIFFUSORE LINEARE A SCOMPARSIA IN ALLUMINIO CON SERRANDA, PLENUM COIBENTATO E DEFLETTORE CENTRALE L1000MM FERITOIA 30MM WHITE	1000	30	110	2	BIANCO	PZ	1
PWD301578	DIFFUSORE LINEARE A SCOMPARSIA IN ALLUMINIO CON SERRANDA, PLENUM COIBENTATO E DEFLETTORE CENTRALE L1000MM FERITOIA 30MM BLACK	1000	30	110	2	NERO	PZ	1
PWD301585	DIFFUSORE LINEARE A SCOMPARSIA IN ALLUMINIO CON SERRANDA, PLENUM COIBENTATO E DEFLETTORE CENTRALE L1500MM FERITOIA 20MM WHITE	1500	20	100	3	BIANCO	PZ	1
PWD301586	DIFFUSORE LINEARE A SCOMPARSIA IN ALLUMINIO CON SERRANDA, PLENUM COIBENTATO E DEFLETTORE CENTRALE L1500MM FERITOIA 20MM BLACK	1500	20	100	3	NERO	PZ	1
PWD301593	DIFFUSORE LINEARE A SCOMPARSIA IN ALLUMINIO CON SERRANDA, PLENUM COIBENTATO E DEFLETTORE CENTRALE L1500MM FERITOIA 30MM WHITE	1500	30	110	3	BIANCO	PZ	1
PWD301594	DIFFUSORE LINEARE A SCOMPARSIA IN ALLUMINIO CON SERRANDA, PLENUM COIBENTATO E DEFLETTORE CENTRALE L1500MM FERITOIA 30MM BLACK	1500	30	110	3	NERO	PZ	1
PWD301601	DIFFUSORE LINEARE A SCOMPARSIA IN ALLUMINIO CON SERRANDA, PLENUM COIBENTATO E DEFLETTORE CENTRALE L2000MM FERITOIA 20MM WHITE	2000	20	100	4	BIANCO	PZ	1
PWD301602	DIFFUSORE LINEARE A SCOMPARSIA IN ALLUMINIO CON SERRANDA, PLENUM COIBENTATO E DEFLETTORE CENTRALE L2000MM FERITOIA 20MM BLACK	2000	20	100	4	NERO	PZ	1
PWD301609	DIFFUSORE LINEARE A SCOMPARSIA IN ALLUMINIO CON SERRANDA, PLENUM COIBENTATO E DEFLETTORE CENTRALE L2000MM FERITOIA 30MM WHITE	2000	30	110	4	BIANCO	PZ	1
PWD301610	DIFFUSORE LINEARE A SCOMPARSIA IN ALLUMINIO CON SERRANDA, PLENUM COIBENTATO E DEFLETTORE CENTRALE L2000MM FERITOIA 30MM BLACK	2000	30	110	4	NERO	PZ	1

DIFFUSORE LINEARE DI MANDATA A SCOMPARSA

IN ALLUMINIO CON SERRANDA, PLENUM COIBENTATO E DEFLETTORI LATERALI

ALLUMINIO

MADE IN ITALY



CARATTERISTICHE TECNICHE

- Diffusore lineare a scomparsa in alluminio verniciato bianco o nero
- Plenum in lamiera zincata rivestito in polietilene a celle chiuse (sp.3mm)
- Adatto sia per la mandata che la ripresa dell'aria
- Serranda regolabile
- Deflettori laterali per orientare il flusso d'aria
- Collarini di ingresso aria inclusi nella confezione (non montati)
- Predisposizioni per canalizzazioni supplementari e per VMC Ø75/90 (rif. ACD600089 - ACD600090)
- Staffe di fissaggio a controsoffitto incluse nella fornitura
- Compatibile con il kit di continuità PWC500027
- Fissaggio a mezzo viti e staffe
- Per installazione a parete / soffitto
- Kit continuità acquistabile separatamente

All'interno dei profili sono ricavati gli alloggiamenti che consentono il montaggio dei deflettori regolabili in PVC.

Modificando la direzione dei deflettori è possibile orientare il flusso dell'aria in funzione dell'ambiente di installazione, ottenendo se necessario un effetto Coanda.



Disponibili a richiesta diffusori a scomparsa senza plenum

ESEMPIO LANCIO

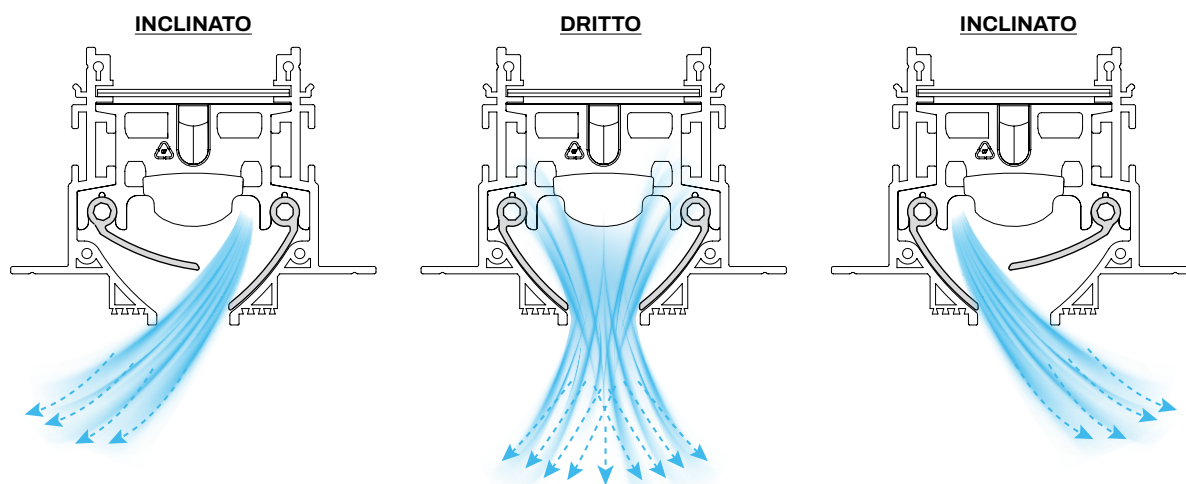

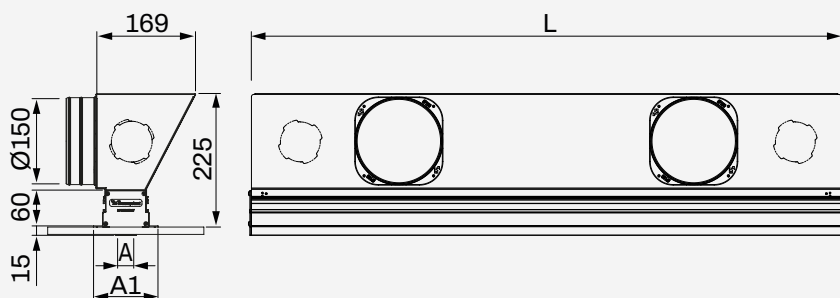

Listino 2026



CODICE	DESCRIZIONE	DIMENSIONI [mm]			ATTACCO Ø150	COLORE	U.M.	 Multiplo d'ordine U.M.
		L	A	A1				
PWD301535	DIFFUSORE LINEARE A SCOMPARSA IN ALLUMINIO CON SERRANDA, PLENUM COIBENTATO E DEFLETTORI LATERALI L600MM FERITOIA 20MM WHITE	600	20	100	1	BIANCO	PZ	1
PWD301536	DIFFUSORE LINEARE A SCOMPARSA IN ALLUMINIO CON SERRANDA, PLENUM COIBENTATO E DEFLETTORI LATERALI L600MM FERITOIA 20MM BLACK	600	20	100	1	NERO	PZ	1
PWD301543	DIFFUSORE LINEARE A SCOMPARSA IN ALLUMINIO CON SERRANDA, PLENUM COIBENTATO E DEFLETTORI LATERALI L600MM FERITOIA 30MM WHITE	600	30	110	1	BIANCO	PZ	1
PWD301544	DIFFUSORE LINEARE A SCOMPARSA IN ALLUMINIO CON SERRANDA, PLENUM COIBENTATO E DEFLETTORI LATERALI L600MM FERITOIA 30MM BLACK	600	30	110	1	NERO	PZ	1
PWD301551	DIFFUSORE LINEARE A SCOMPARSA IN ALLUMINIO CON SERRANDA, PLENUM COIBENTATO E DEFLETTORI LATERALI L800MM FERITOIA 20MM WHITE	800	20	100	2	BIANCO	PZ	1
PWD301552	DIFFUSORE LINEARE A SCOMPARSA IN ALLUMINIO CON SERRANDA, PLENUM COIBENTATO E DEFLETTORI LATERALI L800MM FERITOIA 20MM BLACK	800	20	100	2	NERO	PZ	1
PWD301559	DIFFUSORE LINEARE A SCOMPARSA IN ALLUMINIO CON SERRANDA, PLENUM COIBENTATO E DEFLETTORI LATERALI L800MM FERITOIA 30MM WHITE	800	30	110	2	BIANCO	PZ	1
PWD301560	DIFFUSORE LINEARE A SCOMPARSA IN ALLUMINIO CON SERRANDA, PLENUM COIBENTATO E DEFLETTORI LATERALI L800MM FERITOIA 30MM BLACK	800	30	110	2	NERO	PZ	1
PWD301567	DIFFUSORE LINEARE A SCOMPARSA IN ALLUMINIO CON SERRANDA, PLENUM COIBENTATO E DEFLETTORI LATERALI L1000MM FERITOIA 20MM WHITE	1000	20	100	2	BIANCO	PZ	1
PWD301568	DIFFUSORE LINEARE A SCOMPARSA IN ALLUMINIO CON SERRANDA, PLENUM COIBENTATO E DEFLETTORI LATERALI L1000MM FERITOIA 20MM BLACK	1000	20	100	2	NERO	PZ	1
PWD301575	DIFFUSORE LINEARE A SCOMPARSA IN ALLUMINIO CON SERRANDA, PLENUM COIBENTATO E DEFLETTORI LATERALI L1000MM FERITOIA 30MM WHITE	1000	30	110	2	BIANCO	PZ	1
PWD301576	DIFFUSORE LINEARE A SCOMPARSA IN ALLUMINIO CON SERRANDA, PLENUM COIBENTATO E DEFLETTORI LATERALI L1000MM FERITOIA 30MM BLACK	1000	30	110	2	NERO	PZ	1
PWD301583	DIFFUSORE LINEARE A SCOMPARSA IN ALLUMINIO CON SERRANDA, PLENUM COIBENTATO E DEFLETTORI LATERALI L1500MM FERITOIA 20MM WHITE	1500	20	100	3	BIANCO	PZ	1
PWD301584	DIFFUSORE LINEARE A SCOMPARSA IN ALLUMINIO CON SERRANDA, PLENUM COIBENTATO E DEFLETTORI LATERALI L1500MM FERITOIA 20MM BLACK	1500	20	100	3	NERO	PZ	1
PWD301591	DIFFUSORE LINEARE A SCOMPARSA IN ALLUMINIO CON SERRANDA, PLENUM COIBENTATO E DEFLETTORI LATERALI L1500MM FERITOIA 30MM WHITE	1500	30	110	3	BIANCO	PZ	1
PWD301592	DIFFUSORE LINEARE A SCOMPARSA IN ALLUMINIO CON SERRANDA, PLENUM COIBENTATO E DEFLETTORI LATERALI L1500MM FERITOIA 30MM BLACK	1500	30	110	3	NERO	PZ	1
PWD301599	DIFFUSORE LINEARE A SCOMPARSA IN ALLUMINIO CON SERRANDA, PLENUM COIBENTATO E DEFLETTORI LATERALI L2000MM FERITOIA 20MM WHITE	2000	20	100	4	BIANCO	PZ	1
PWD301600	DIFFUSORE LINEARE A SCOMPARSA IN ALLUMINIO CON SERRANDA, PLENUM COIBENTATO E DEFLETTORI LATERALI L2000MM FERITOIA 20MM BLACK	2000	20	100	4	NERO	PZ	1
PWD301607	DIFFUSORE LINEARE A SCOMPARSA IN ALLUMINIO CON SERRANDA, PLENUM COIBENTATO E DEFLETTORI LATERALI L2000MM FERITOIA 30MM WHITE	2000	30	110	4	BIANCO	PZ	1
PWD301608	DIFFUSORE LINEARE A SCOMPARSA IN ALLUMINIO CON SERRANDA, PLENUM COIBENTATO E DEFLETTORI LATERALI L2000MM FERITOIA 30MM BLACK	2000	30	110	4	NERO	PZ	1



DIFFUSORE LINEARE A SCOMPARSA A SINGOLA FERITOIA CON DEFLETTORE E SERRANDA COMPLETO DI PLENUM COIBENTATO

CARATTERISTICHE TECNICHE

- Plenum in lamiera zincata rivestito in polietilene a celle chiuse (sp.3mm)
- Diffusore in lamiera zincata verniciata
- Serranda a scorrimento inclusa
- Ideale per installazioni a soffitto e a parete
- Adatto per la mandata e la ripresa dell'aria
- I collarini in dotazione con il diffusore, ma non sono premontati
- Predisposizione attacchi condotti VMC di serie sul plenum
- Staffe di fissaggio a controsoffitto incluse nella fornitura
- Compatibile con il kit di continuità PWC500027 (vedi pag. 97)

Questo diffusore lineare a scomparsa unisce funzionalità e design, integrandosi armoniosamente negli ambienti.

La lamiera zincata verniciata a polvere assicura una protezione efficace e longeva del prodotto.

Grazie ai deflettori a scorrimento è possibile adattare la direzione dell'aria in modo flessibile, consentendo una personalizzazione ottimale del comfort climatico. La presenza di una serranda di chiusura aggiunge un livello di controllo supplementare, rendendo il diffusore versatile e adatto a diverse esigenze di climatizzazione.

A scomparsa senza cornice

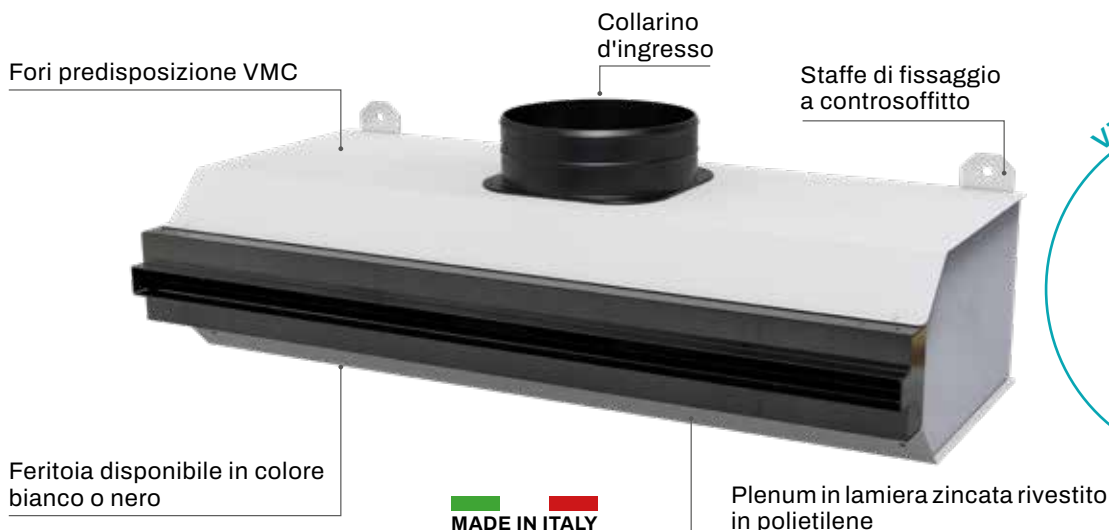

Feritoia disponibile in colore bianco o nero

MADE IN ITALY

Plenum in lamiera zincata rivestito in polietilene

DIFFUSORE LINEARE A SCOMPARS A SINGOLA FERITOIA CON DEFLETTORE E SERRANDA COMPLETO DI PLENUM COIBENTATO

MODALITÀ DI FUNZIONAMENTO DEFLETTORI ARIA

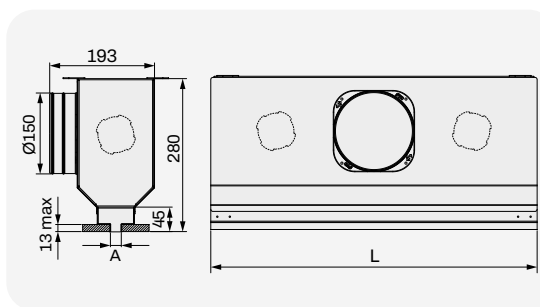
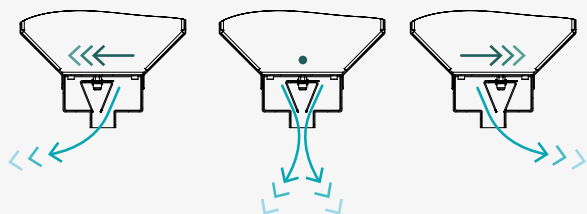

Listino 2026



CODICE	DESCRIZIONE	DIMENSIONI		N° ATTACCHI	Q [m³/h]	U.M.	Multiplo d'ordine U.M.
		A [mm]	L [mm]				
PWD301360	DIFFUSORE LINEARE A SCOMPARS A SINGOLA FERITOIA CON DEFLETTORE E SERRANDA COMPLETO DI PLENUM COIBENTATO L600X20MM BIANCO RAL 9016	20	600	1	165	PZ	1
PWD301361 *	DIFFUSORE LINEARE A SCOMPARS A SINGOLA FERITOIA CON DEFLETTORE E SERRANDA COMPLETO DI PLENUM COIBENTATO L800X20MM BIANCO RAL 9016	20	800	2	220	PZ	1
PWD301362	DIFFUSORE LINEARE A SCOMPARS A SINGOLA FERITOIA CON DEFLETTORE E SERRANDA COMPLETO DI PLENUM COIBENTATO L1000X20MM BIANCO RAL 9016	20	1000	2	275	PZ	1
PWD301363 *	DIFFUSORE LINEARE A SCOMPARS A SINGOLA FERITOIA CON DEFLETTORE E SERRANDA COMPLETO DI PLENUM COIBENTATO L1500X20MM BIANCO RAL 9016	20	1500	3	410	PZ	1
PWD301364 *	DIFFUSORE LINEARE A SCOMPARS A SINGOLA FERITOIA CON DEFLETTORE E SERRANDA COMPLETO DI PLENUM COIBENTATO L2000X20MM BIANCO RAL 9016	20	2000	4	550	PZ	1
PWD301365 *	DIFFUSORE LINEARE A SCOMPARS A SINGOLA FERITOIA CON DEFLETTORE E SERRANDA COMPLETO DI PLENUM COIBENTATO L600X30MM BIANCO RAL 9016	30	600	1	195	PZ	1
PWD301366 *	DIFFUSORE LINEARE A SCOMPARS A SINGOLA FERITOIA CON DEFLETTORE E SERRANDA COMPLETO DI PLENUM COIBENTATO L800X30MM BIANCO RAL 9016	30	800	2	260	PZ	1
PWD301367 *	DIFFUSORE LINEARE A SCOMPARS A SINGOLA FERITOIA CON DEFLETTORE E SERRANDA COMPLETO DI PLENUM COIBENTATO L1000X30MM BIANCO RAL 9016	30	1000	2	325	PZ	1
PWD301368 *	DIFFUSORE LINEARE A SCOMPARS A SINGOLA FERITOIA CON DEFLETTORE E SERRANDA COMPLETO DI PLENUM COIBENTATO L1500X30MM BIANCO RAL 9016	30	1500	3	480	PZ	1
PWD301369 *	DIFFUSORE LINEARE A SCOMPARS A SINGOLA FERITOIA CON DEFLETTORE E SERRANDA COMPLETO DI PLENUM COIBENTATO L2000X30MM BIANCO RAL 9016	30	2000	4	650	PZ	1
PWD301370	DIFFUSORE LINEARE A SCOMPARS A SINGOLA FERITOIA CON DEFLETTORE E SERRANDA COMPLETO DI PLENUM COIBENTATO L600X20MM NERO RAL 9005	20	600	1	165	PZ	1
PWD301371 *	DIFFUSORE LINEARE A SCOMPARS A SINGOLA FERITOIA CON DEFLETTORE E SERRANDA COMPLETO DI PLENUM COIBENTATO L800X20MM NERO RAL 9005	20	800	2	220	PZ	1
PWD301372	DIFFUSORE LINEARE A SCOMPARS A SINGOLA FERITOIA CON DEFLETTORE E SERRANDA COMPLETO DI PLENUM COIBENTATO L1000X20MM NERO RAL 9005	20	1000	2	275	PZ	1
PWD301373 *	DIFFUSORE LINEARE A SCOMPARS A SINGOLA FERITOIA CON DEFLETTORE E SERRANDA COMPLETO DI PLENUM COIBENTATO L1500X20MM NERO RAL 9005	20	1500	3	410	PZ	1
PWD301374 *	DIFFUSORE LINEARE A SCOMPARS A SINGOLA FERITOIA CON DEFLETTORE E SERRANDA COMPLETO DI PLENUM COIBENTATO L2000X20MM NERO RAL 9005	20	2000	4	550	PZ	1
PWD301375 *	DIFFUSORE LINEARE A SCOMPARS A SINGOLA FERITOIA CON DEFLETTORE E SERRANDA COMPLETO DI PLENUM COIBENTATO L600X30MM NERO RAL 9005	30	600	1	195	PZ	1
PWD301376 *	DIFFUSORE LINEARE A SCOMPARS A SINGOLA FERITOIA CON DEFLETTORE E SERRANDA COMPLETO DI PLENUM COIBENTATO L800X30MM NERO RAL 9005	30	800	2	260	PZ	1
PWD301377 *	DIFFUSORE LINEARE A SCOMPARS A SINGOLA FERITOIA CON DEFLETTORE E SERRANDA COMPLETO DI PLENUM COIBENTATO L1000X30MM NERO RAL 9005	30	1000	2	325	PZ	1
PWD301378 *	DIFFUSORE LINEARE A SCOMPARS A SINGOLA FERITOIA CON DEFLETTORE E SERRANDA COMPLETO DI PLENUM COIBENTATO L1500X30MM NERO RAL 9005	30	1500	3	480	PZ	1
PWD301379 *	DIFFUSORE LINEARE A SCOMPARS A SINGOLA FERITOIA CON DEFLETTORE E SERRANDA COMPLETO DI PLENUM COIBENTATO L2000X30MM NERO RAL 9005	30	2000	4	650	PZ	1

* Modelli disponibili solo a richiesta

DIFFUSORE LINEARE CON DEFLETTORE ROTATIVO 1 FERITOIA IN ALLUMINIO VERNICIATO BIANCO OPACO

NEW



Listino 2026

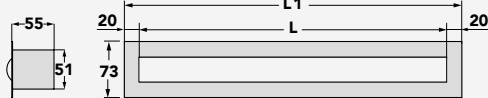

CODICE	DESCRIZIONE	DIMENSIONI [mm]		PORTATA ARIA MIN/MAX [m³/h]	U.M.	Multiplo d'ordine U.M.
		L	L1			
PWC300059	DIFFUSORE LINEARE CON DEFLETTORE ROTATIVO 1 FERITOIA IN ALLUMINIO VERNICIATO BIANCO OPACO L.600mm	600	640	48 / 132	PZ	1
PWC300060	DIFFUSORE LINEARE CON DEFLETTORE ROTATIVO 1 FERITOIA IN ALLUMINIO VERNICIATO BIANCO OPACO L.800mm	800	840	64 / 176	PZ	1
PWC300061	DIFFUSORE LINEARE CON DEFLETTORE ROTATIVO 1 FERITOIA IN ALLUMINIO VERNICIATO BIANCO OPACO L.1000mm	1000	1040	80 / 220	PZ	1
PWC300062	DIFFUSORE LINEARE CON DEFLETTORE ROTATIVO 1 FERITOIA IN ALLUMINIO VERNICIATO BIANCO OPACO L.1500mm	1500	1540	120 / 330	PZ	1
PWC300063	DIFFUSORE LINEARE CON DEFLETTORE ROTATIVO 1 FERITOIA IN ALLUMINIO VERNICIATO BIANCO OPACO L.2000mm	2000	2040	160 / 440	PZ	1

PLENUM ISOLATO CON ATTACCO SUPERIORE PER DIFFUSORE LINEARE CON DEFLETTORE ROTATIVO 1 FERITOIA

MADE IN ITALY

CARATTERISTICHE TECNICHE

- Realizzato in lamiera zincata coibentata
- Rivestimento esterno in polietilene a celle chiuse (sp. 3mm)
- Collarini in dotazione
- Kit viti per fissaggio diffusore lineare in dotazione
- Predisposizione pretranci VMC per connettore Ø 76/90 su fronte superiore e laterali

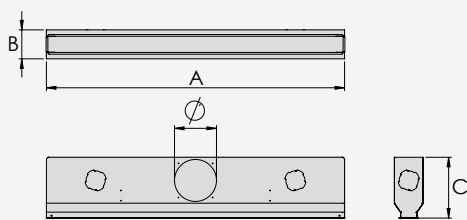
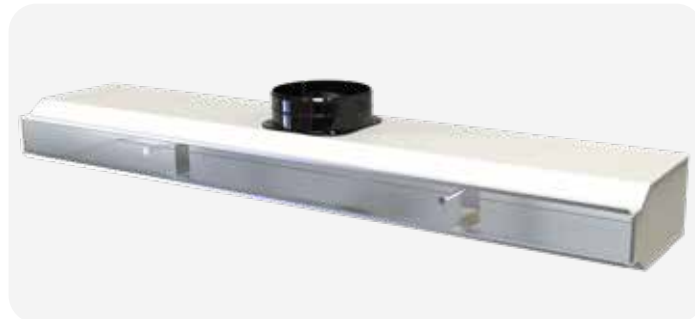

Listino 2026



CODICE	DESCRIZIONE	DIMENSIONI [mm]			COLLARE SUP. N° COLL. / MOD.	U.M.	Multiplo d'ordine U.M.
		A	B	C			
PWD400342	PLENUM ISOLATO CON ATTACCO SUPERIORE PER DIFFUSORE LINEARE CON DEFLETTORE ROTATIVO 1 FERITOIA L.600mm	630	105	215	1 PZ E5 (Ø150)	PZ	1
PWD400343	PLENUM ISOLATO CON ATTACCO SUPERIORE PER DIFFUSORE LINEARE CON DEFLETTORE ROTATIVO 1 FERITOIA L.800mm	830	105	215	1 PZ E5 (Ø150)	PZ	1
PWD400344	PLENUM ISOLATO CON ATTACCO SUPERIORE PER DIFFUSORE LINEARE CON DEFLETTORE ROTATIVO 1 FERITOIA L.1000mm	1030	105	215	1 PZ E5 (Ø150)	PZ	1
PWD400345	PLENUM ISOLATO CON ATTACCO SUPERIORE PER DIFFUSORE LINEARE CON DEFLETTORE ROTATIVO 1 FERITOIA L.1500mm	1530	105	215	1 PZ E5 (Ø150)	PZ	1
PWD400346	PLENUM ISOLATO CON ATTACCO SUPERIORE PER DIFFUSORE LINEARE CON DEFLETTORE ROTATIVO 1 FERITOIA L.2000mm	2030	105	215	2 PZ E5 (Ø150)	PZ	1

* COLLARE LATERALE E POSTERIORE SU RICHIESTA A PAG. 229-230

N.B. L'UTILIZZO DEGLI INGRESSI POSTERIORI E LATERALI PUÒ MODIFICARE IL CORRETTO FUNZIONAMENTO DEL DIFFUSORE

DIFFUSORE LINEARE CON DEFLETTORE ROTATIVO 2 FERITOIE IN ALLUMINIO VERNICIATO BIANCO OPACO

NEW

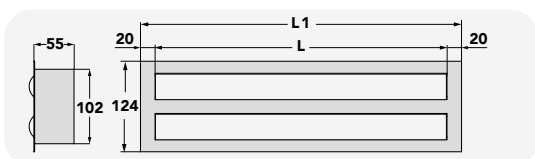

Listino 2026



CODICE	DESCRIZIONE	DIMENSIONI [mm]		PORTATA ARIA MIN/MAX [m³/h]	U.M.	Multiplo d'ordine U.M.
		L	L1			
PWC300064	DIFFUSORE LINEARE CON DEFLETTORE ROTATIVO 2 FERITOIE IN ALLUMINIO VERNICIATO BIANCO OPACO L.600mm	600	640	114 / 252	PZ	1
PWC300065	DIFFUSORE LINEARE CON DEFLETTORE ROTATIVO 2 FERITOIE IN ALLUMINIO VERNICIATO BIANCO OPACO L.800mm	800	840	152 / 336	PZ	1
PWC300066	DIFFUSORE LINEARE CON DEFLETTORE ROTATIVO 2 FERITOIE IN ALLUMINIO VERNICIATO BIANCO OPACO L.1000mm	1000	1040	190 / 420	PZ	1
PWC300067	DIFFUSORE LINEARE CON DEFLETTORE ROTATIVO 2 FERITOIE IN ALLUMINIO VERNICIATO BIANCO OPACO L.1500mm	1500	1540	285 / 630	PZ	1
PWC300068	DIFFUSORE LINEARE CON DEFLETTORE ROTATIVO 2 FERITOIE IN ALLUMINIO VERNICIATO BIANCO OPACO L.2000mm	2000	2040	380 / 840	PZ	1

PLENUM ISOLATO CON ATTACCO SUPERIORE PER DIFFUSORE LINEARE CON DEFLETTORE ROTATIVO 2 FERITOIE

MADE IN ITALY

CARATTERISTICHE TECNICHE

- Realizzato in lamiera zincata coibentata
- Rivestimento esterno in polietilene a celle chiuse (sp. 3mm)
- Collarini in dotazione
- Kit viti per fissaggio diffusore lineare in dotazione
- Predisposizione pretranci VMC per connettore Ø 76/90 su fronte superiore e laterali

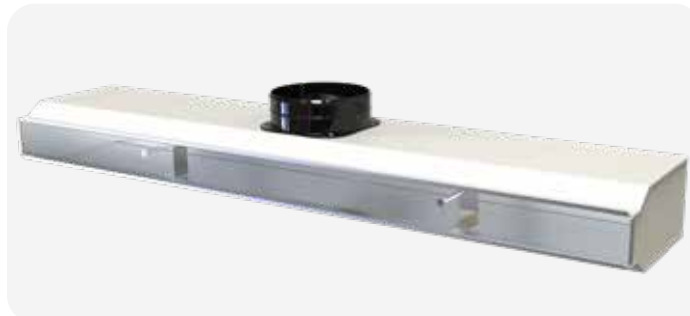

Listino 2026

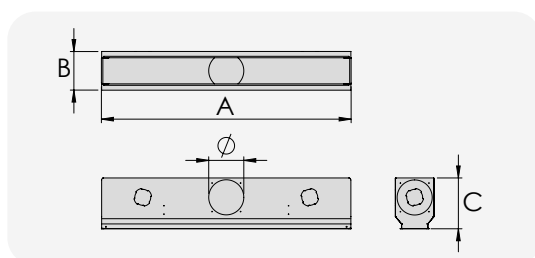

CODICE	DESCRIZIONE	DIMENSIONI [mm]			COLLARE SUP. N° COLL. / MOD.	COLLARE POST.* N° COLL. / MOD.	COLLARE LAT. DX-SX* N° COLL. / MOD.	U.M.	Multiplo d'ordine U.M.
		A	B	C					
PWD400347	PLENUM ISOLATO CON ATTACCO SUPERIORE PER DIFFUSORE LINEARE CON DEFLETTORE ROTATIVO 2 FERITOIE L.600mm	630	165	215	1 PZ E5 (Ø150)	1 PZ E5 (Ø150)	1 PZ E5 (Ø150)	PZ	1
PWD400348	PLENUM ISOLATO CON ATTACCO SUPERIORE PER DIFFUSORE LINEARE CON DEFLETTORE ROTATIVO 2 FERITOIE L.800mm	830	165	215	1 PZ E5 (Ø150)	1 PZ E5 (Ø150)	1 PZ E5 (Ø150)	PZ	1
PWD400349	PLENUM ISOLATO CON ATTACCO SUPERIORE PER DIFFUSORE LINEARE CON DEFLETTORE ROTATIVO 2 FERITOIE L.1000mm	1030	165	215	1 PZ E5 (Ø150)	1 PZ E5 (Ø150)	1 PZ E5 (Ø150)	PZ	1
PWD400350	PLENUM ISOLATO CON ATTACCO SUPERIORE PER DIFFUSORE LINEARE CON DEFLETTORE ROTATIVO 2 FERITOIE L.1500mm	1530	165	215	2 PZ E5 (Ø150)	2 PZ E5 (Ø150)	1 PZ E5 (Ø150)	PZ	1
PWD400351	PLENUM ISOLATO CON ATTACCO SUPERIORE PER DIFFUSORE LINEARE CON DEFLETTORE ROTATIVO 2 FERITOIE L.2000mm	2030	165	215	2 PZ E5 (Ø150)	2 PZ E5 (Ø150)	1 PZ E5 (Ø150)	PZ	1

* COLLARE LATERALE E POSTERIORE SU RICHIESTA A PAG. 229-230

N.B. L'UTILIZZO DEGLI INGRESSI POSTERIORI E LATERALI PUÒ MODIFICARE IL CORRETTO FUNZIONAMENTO DEL DIFFUSORE



ROTOLO FILTRANTE IN POLIESTERE CLASSE FILTRAZIONE G2

CARATTERISTICHE TECNICHE

- Composizione fibra di poliestere
- Spessore 10 mm
- Grammatura 100 gr/m²
- Temperatura massima di esercizio +100° C
- Arrestanza gravimetrica 71,1%
- Velocità di attraversamento consigliata 1,5 m/s
- Capacità di accumulo polveri 489 gr/m²
- Classificazione EN 779:2012 G2
- Classe filtrazione primaria
- Comportamento alla fiamma F1-DIN.53438



Autoestinguento

Classe di filtrazione G2

APPLICAZIONI

- Impianti di ventilazione e condizionamento civile ed industriale
- Prefiltrazione e separazione di polveri a granulometria medio alta

Listino 2026

CODICE	DESCRIZIONE	DIMENSIONI [m]	U.M.	Multiplo d'ordine U.M.
31600010	ROTOLO FILTRANTE IN POLIESTERE CLASSE FILTRAZIONE G2 1x40m	1 x 40	PZ	1



ROTOLO FILTRANTE IN POLIESTERE CLASSE FILTRAZIONE G4

CARATTERISTICHE TECNICHE

- Composizione fibra di poliestere
- Spessore 20/22 mm
- Grammatura 200 gr/m²
- Temperatura massima di esercizio +100° C
- Arrestanza gravimetrica 90,6%
- Velocità di attraversamento consigliata 1,5 m/s
- Capacità di accumulo polveri 470,40 gr/m²
- Classificazione EN 779:2012 G4
- Classe filtrazione primaria
- Comportamento alla fiamma classe F1-DIN.53438



Autoestinguento

Classe di filtrazione G4

APPLICAZIONI

- Impianti di ventilazione e condizionamento civile ed industriale
- Prefiltrazione e separazione di polveri a granulometria medio alta

CODICE	DESCRIZIONE	DIMENSIONI [m]	U.M.	Multiplo d'ordine U.M.
31600015	ROTOLO FILTRANTE IN POLIESTERE CLASSE FILTR.G4 1000mmx30mt	1 x 30	PZ	1
31600020	ROTOLO FILTRANTE IN POLIESTERE CLASSE FILTR.G4 610mmx30mt	0,61 x 40	PZ	1
31600025	ROTOLO FILTRANTE IN POLIESTERE CLASSE FILTR.G4 510mmx30mt	0,51 x 40	PZ	1
31600030	ROTOLO FILTRANTE IN POLIESTERE CLASSE FILTR.G4 460mmx30mt	0,46 x 40	PZ	1
31600035	ROTOLO FILTRANTE IN POLIESTERE CLASSE FILTR.G4 410mmx30mt	0,41 x 40	PZ	1

Listino 2026



KIT CONTINUITÀ PER DIFFUSORI LINEARI / SCOMPARSA

CARATTERISTICHE TECNICHE

- Ideale per il fissaggio solo di due diffusori lineari a scomparsa
- Adatto solo per diffusori lineari a scomparsa

La confezione contiene 2 pz



Piastrine utilizzabili in impianti dove si devono allineare in modo continuativo più diffusori.

Listino 2026

CODICE	DESCRIZIONE	U.M.	Multiplo d'ordine U.M.	
PWC500027	KIT DI CONTINUITA' PER DIFFUSORI LINEARI	KIT	1	

ESEMPIO DI INSTALLAZIONE



KIT STAFFE E VITERIA PER FISSAGGIO DIFFUSORE LINEARE

CARATTERISTICHE TECNICHE

- Adatto per il fissaggio del diffusore lineare al plenum
- Adatto per diffusori lineari a vista

Listino 2026



CODICE	DESCRIZIONE	U.M.	Multiplo d'ordine U.M.
PWD500013	KIT STAFFE E VITERIA PER FISSAGGIO DIFFUSORE LINEARE A 1 FERITOIA L.600-800-1000-1500mm	KIT	1
PWD500014	KIT STAFFE E VITERIA PER FISSAGGIO DIFFUSORE LINEARE A 2 FERITOIE L.600-800-1000-1500mm	KIT	1
PWD500015	KIT STAFFE E VITERIA PER FISSAGGIO DIFFUSORE LINEARE A 3 FERITOIE L.600-800-1000-1500mm	KIT	1
PWD500016	KIT STAFFE E VITERIA PER FISSAGGIO DIFFUSORE LINEARE A 4 FERITOIE L.600-800-1000-1500mm	KIT	1
PWD500017	KIT STAFFE E VITERIA PER FISSAGGIO DIFFUSORE LINEARE A 1 FERITOIA L.2000mm	KIT	1
PWD500018	KIT STAFFE E VITERIA PER FISSAGGIO DIFFUSORE LINEARE A 2 FERITOIE L.2000mm	KIT	1
PWD500019	KIT STAFFE E VITERIA PER FISSAGGIO DIFFUSORE LINEARE A 3 FERITOIE L.2000mm	KIT	1
PWD500020	KIT STAFFE E VITERIA PER FISSAGGIO DIFFUSORE LINEARE A 4 FERITOIE L.2000mm	KIT	1

CELLA FILTRANTE PIANA CON TELAIO ZINCATO MICROFIORE 5/10 G2

CARATTERISTICHE TECNICHE

- Tipologia setto filtrante poliestere
- Telaio lamiera zincata microfiore 5/10
- Temperatura massima di esercizio +100° C
- Arrestanza gravimetrica 71,1%
- Classificazione EN 779 2012 G2
- Classe filtrazione primaria
- Comportamento alla fiamma F1-DIN.53438
- Rigenerabilità no
- Spessore telaio comprensivo di elemento filtrante 5 mm

Autoestinguente

Classe di filtrazione G2

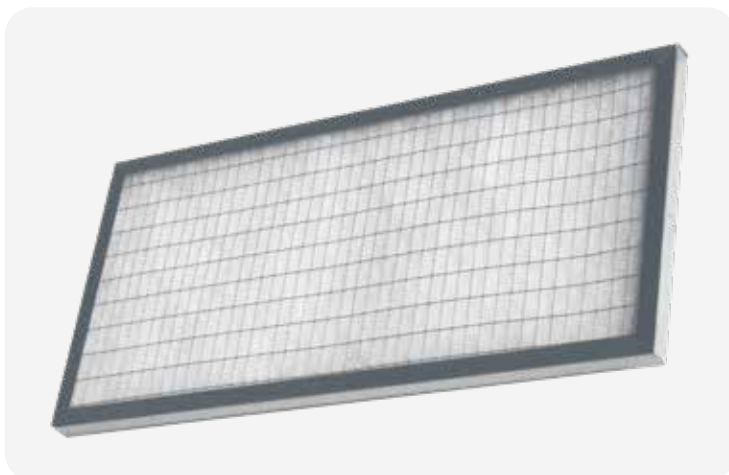

APPLICAZIONI

- Impianti di ventilazione e condizionamento civile ed industriale
- Centrali trattamento aria, generatori d'aria
- Prefiltrazione e separazione di polveri grossolane e fini

Listino 2026
(5mm)



Listino 2026
(10mm)



SPESSORE TELAIO COMPRESIVO DI ELEMENTO FILTRANTE 5 MM

PER IL CALCOLO DEL VALORE DEI FILTRI VEDERE IL SEGUENTE ESEMPIO:

TRASFORMARE L'UNITÀ DI MISURA DI PARTENZA IN METRI • 1 METRO = 10 dm = 100 cm = 1000 mm

Es. 1: Filtro da 200 x 490 mm = 0.2 x 0.49 mt. = tot. 0.098 mt.² • 0.098 mt.² < a 0.10 mt.² : il codice da ordinare è il seguente 31600040

Es. 2: Filtro da 200 x 725 mm = 0.2 x 0.725 mt. = tot. 0.145 mt.² • 0.145 mt.² > a 0.10 mt.² : il codice da ordinare è il seguente 31600045

CODICE	DESCRIZIONE	U.M.	Multiplo d'ordine U.M.
31600040	CELLA FILTRANTE PIANA IN POLIESTERE SPESSORE 5mm CLASSE DI FILTRAZIONE G2 CON TELAIO ZINCATO MICROFIORE 5/10 0,10 m ²	PZ	1
31600045	CELLA FILTRANTE PIANA IN POLIESTERE SPESSORE 5mm CLASSE DI FILTRAZIONE G2 CON TELAIO ZINCATO MICROFIORE 5/10 0,15 m ²	PZ	1
31600050	CELLA FILTRANTE PIANA IN POLIESTERE SPESSORE 5mm CLASSE DI FILTRAZIONE G2 CON TELAIO ZINCATO MICROFIORE 5/10 0,20 m ²	PZ	1
31600055	CELLA FILTRANTE PIANA IN POLIESTERE SPESSORE 5mm CLASSE DI FILTRAZIONE G2 CON TELAIO ZINCATO MICROFIORE 5/10 0,25 m ²	PZ	1
31600060	CELLA FILTRANTE PIANA IN POLIESTERE SPESSORE 5mm CLASSE DI FILTRAZIONE G2 CON TELAIO ZINCATO MICROFIORE 5/10 0,30 m ²	PZ	1
NEW PWC600046	CELLA FILTRANTE PIANA IN POLIESTERE SPESSORE 5mm CLASSE DI FILTRAZIONE G2 CON TELAIO ZINCATO MICROFIORE 5/10 0,35 m ²	PZ	1
NEW PWC600047	CELLA FILTRANTE PIANA IN POLIESTERE SPESSORE 5mm CLASSE DI FILTRAZIONE G2 CON TELAIO ZINCATO MICROFIORE 5/10 0,40 m ²	PZ	1
NEW PWC600048	CELLA FILTRANTE PIANA IN POLIESTERE SPESSORE 5mm CLASSE DI FILTRAZIONE G2 CON TELAIO ZINCATO MICROFIORE 5/10 0,45 m ²	PZ	1
NEW PWC600049	CELLA FILTRANTE PIANA IN POLIESTERE SPESSORE 5mm CLASSE DI FILTRAZIONE G2 CON TELAIO ZINCATO MICROFIORE 5/10 0,50 m ²	PZ	1

SPESSORE TELAIO COMPRESIVO DI ELEMENTO FILTRANTE 10 MM

PER IL CALCOLO DEL VALORE DEI FILTRI VEDERE IL SEGUENTE ESEMPIO:

TRASFORMARE L'UNITÀ DI MISURA DI PARTENZA IN METRI • 1 METRO = 10 dm = 100 cm = 1000 mm

Es. 1: Filtro da 200 x 490 mm = 0.2 x 0.49 mt. = tot. 0.098 mt.² • 0.098 mt.² < a 0.10 mt.² : il codice da ordinare è il seguente 31600105

Es. 2: Filtro da 200 x 725 mm = 0.2 x 0.725 mt. = tot. 0.145 mt.² • 0.145 mt.² > a 0.10 mt.² : il codice da ordinare è il seguente 31600110

CODICE	DESCRIZIONE	U.M.	Multiplo d'ordine U.M.
31600105	CELLA FILTRANTE PIANA IN POLIESTERE SPESSORE 10mm CLASSE DI FILTRAZIONE G2 CON TELAIO ZINCATO MICROFIORE 5/10 E DOPPIA RETE DI PROTEZIONE 0,10 m ²	PZ	1
31600110	CELLA FILTRANTE PIANA IN POLIESTERE SPESSORE 10mm CLASSE DI FILTRAZIONE G2 CON TELAIO ZINCATO MICROFIORE 5/10 E DOPPIA RETE DI PROTEZIONE 0,15 m ²	PZ	1
31600115	CELLA FILTRANTE PIANA IN POLIESTERE SPESSORE 10mm CLASSE DI FILTRAZIONE G2 CON TELAIO ZINCATO MICROFIORE 5/10 E DOPPIA RETE DI PROTEZIONE 0,20 m ²	PZ	1
31600120	CELLA FILTRANTE PIANA IN POLIESTERE SPESSORE 10mm CLASSE DI FILTRAZIONE G2 CON TELAIO ZINCATO MICROFIORE 5/10 E DOPPIA RETE DI PROTEZIONE 0,25 m ²	PZ	1
31600125	CELLA FILTRANTE PIANA IN POLIESTERE SPESSORE 10mm CLASSE DI FILTRAZIONE G2 CON TELAIO ZINCATO MICROFIORE 5/10 E DOPPIA RETE DI PROTEZIONE 0,30 m ²	PZ	1

CELLA FILTRANTE ONDULATA CON TELAIO ZINCATO MICROFIORE 6/10 E DOPPIA RETE DI PROTEZIONE ZINCATA G4

CARATTERISTICHE TECNICHE

- Tipologia setto filtrante: poliestere
- Telaio lamiera zincata
- Temperatura massima di esercizio: +100° C
- U.R. massima di esercizio: 100%
- Classificazione EN 779:2012: G4
- Classificazione EN ISO 16890: ISO coarse 75%
- Comportamento alla fiamma DIN 53438-3: F1
- Rigenerabilità: sì

Autoestinguente

Classe di filtrazione G4

APPLICAZIONI

- Impianti di ventilazione e condizionamento civile ed industriale
- Centrali trattamento aria, pareti filtranti
- Prefiltrazione e separazione di polveri grossolane e fini
- Prefiltri ad alta efficienza



CODICE	PORTATA (m ³ /h) 0,5 - 1,5 - 2,5 m/s	SUP. FILTRANTE (m ²)	ΔP (Pa) INIZIALE	TEMP. MAX °C
31600240	550 - 1550 - 2550	0,29	64	100
31600245	500 - 1450 - 2400	0,27	64	100
31600250	600 - 1800 - 3000	0,34	64	100
31600255	750 - 2250 - 3750	0,43	64	100
31600260	900 - 2650 - 4400	0,5	64	100
31600265	750 - 2250 - 3750	0,42	64	100
31600270	950 - 2850 - 4700	0,53	64	100
31600275	1100 - 3200 - 5300	0,6	64	100

Listino 2026



CODICE	DESCRIZIONE	U.M.	Multiplo d'ordine U.M.
31600240	CELLA FILTRANTE 287x592x48 ONDULATA TELAIO ZINCATO MICROFIORE 6/10 E DOPPIA RETE DI PROTEZIONE	PZ	1
31600245	CELLA FILTRANTE 400x400x48 ONDULATA TELAIO ZINCATO MICROFIORE 6/10 E DOPPIA RETE DI PROTEZIONE	PZ	1
31600250	CELLA FILTRANTE 400x500x48 ONDULATA TELAIO ZINCATO MICROFIORE 6/10 E DOPPIA RETE DI PROTEZIONE	PZ	1
31600255	CELLA FILTRANTE 400x625x48 ONDULATA TELAIO ZINCATO MICROFIORE 6/10 E DOPPIA RETE DI PROTEZIONE	PZ	1
31600260	CELLA FILTRANTE 490x592x48 ONDULATA TELAIO ZINCATO MICROFIORE 6/10 E DOPPIA RETE DI PROTEZIONE	PZ	1
31600265	CELLA FILTRANTE 500x500x48 ONDULATA TELAIO ZINCATO MICROFIORE 6/10 E DOPPIA RETE DI PROTEZIONE	PZ	1
31600270	CELLA FILTRANTE 500x625x48 ONDULATA TELAIO ZINCATO MICROFIORE 6/10 E DOPPIA RETE DI PROTEZIONE	PZ	1
31600275	CELLA FILTRANTE 592x592x48 ONDULATA TELAIO ZINCATO MICROFIORE 6/10 E DOPPIA RETE DI PROTEZIONE	PZ	1

CELLA FILTRANTE PIANA IN POLIURETANO SPESSORE 5 MM CON TELAIO MICROFIORE 6/10 E DOPPIA RETE DI PROTEZIONE

CARATTERISTICHE TECNICHE

- Classificazione EN 779:2012 G2
- Elemento filtrante in poliuretano
- Spessore telaio comprensivo di elemento filtrante 5 mm

Classe di filtrazione G2

Listino 2026

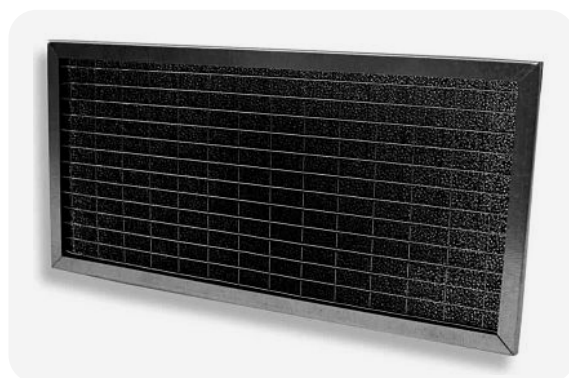

CODICE	DESCRIZIONE	U.M.	Multiplo d'ordine U.M.
31600390	CELLA FILTRANTE PIANA IN POLIURETANO SPESSORE 5mm CLASSE DI FILTRAZIONE G2 CON TELAIO ZINCATO MICROFIORE 6/10 E DOPPIA RETE DI PROTEZIONE 0,10 m ²	PZ	1
31600395	CELLA FILTRANTE PIANA IN POLIURETANO SPESSORE 5mm CLASSE DI FILTRAZIONE G2 CON TELAIO ZINCATO MICROFIORE 6/10 E DOPPIA RETE DI PROTEZIONE 0,15 m ²	PZ	1
31600400	CELLA FILTRANTE PIANA IN POLIURETANO SPESSORE 5mm CLASSE DI FILTRAZIONE G2 CON TELAIO ZINCATO MICROFIORE 6/10 E DOPPIA RETE DI PROTEZIONE 0,20 m ²	PZ	1
31600405	CELLA FILTRANTE PIANA IN POLIURETANO SPESSORE 5mm CLASSE DI FILTRAZIONE G2 CON TELAIO ZINCATO MICROFIORE 6/10 E DOPPIA RETE DI PROTEZIONE 0,25 m ²	PZ	1
31600410	CELLA FILTRANTE PIANA IN POLIURETANO SPESSORE 5mm CLASSE DI FILTRAZIONE G2 CON TELAIO ZINCATO MICROFIORE 6/10 E DOPPIA RETE DI PROTEZIONE 0,30 m ²	PZ	1
31600415	CELLA FILTRANTE PIANA IN POLIURETANO SPESSORE 5mm CLASSE DI FILTRAZIONE G2 CON TELAIO ZINCATO MICROFIORE 6/10 E DOPPIA RETE DI PROTEZIONE 0,35 m ²	PZ	1

APPLICAZIONI

- Impianti di ventilazione e condizionamento civile ed industriale
- Centrali trattamento aria, pareti filtranti
- Prefiltrazione e separazione di polveri grossolane e fini
- Prefiltri ad alta efficienza

PER IL CALCOLO DEL VALORE DEI FILTRI VEDERE IL SEGUENTE ESEMPIO: TRASFORMARE L'UNITÀ DI MISURA DI PARTENZA IN METRI

1 METRO = 10 dm = 100 cm = 1000 mm

Es. 1: Filtro da 200 x 490 mm = 0,2 x 0,49 mt. = tot. 0,098 mt.²
0,098 mt.² < a 0,10 mt.² Il codice da ordinare è il seguente 31600390

Es. 2: Filtro da 200 x 725 mm = 0,2 x 0,725 mt. = tot. 0,145 mt.²
0,145 mt.² > a 0,10 mt.² Il codice da ordinare è il seguente 31600395

CELLA FILTRANTE PIANA IN POLIURETANO SPESSORE 10 MM CON TELAIO ZINCATO MICROFIORE 6/10 E DOPPIA RETE DI PROTEZIONE

CARATTERISTICHE TECNICHE

- Classificazione EN779:2012 G2
- Elemento filtrante in poliuretano
- Spessore telaio comprensivo di elemento filtrante 10 mm

Classe di filtrazione G2

Listino 2026



CODICE	DESCRIZIONE	U.M.	Multiplo d'ordine U.M.
31600455	CELLA FILTRANTE PIANA IN POLIURETANO SPESSORE 10mm CLASSE DI FILTRAZIONE G2 CON TELAIO ZINCATO MICROFIORE 6/10 E DOPPIA RETE DI PROTEZIONE 0,10 m ²	PZ	1
31600460	CELLA FILTRANTE PIANA IN POLIURETANO SPESSORE 10mm CLASSE DI FILTRAZIONE G2 CON TELAIO ZINCATO MICROFIORE 6/10 E DOPPIA RETE DI PROTEZIONE 0,15 m ²	PZ	1
31600465	CELLA FILTRANTE PIANA IN POLIURETANO SPESSORE 10mm CLASSE DI FILTRAZIONE G2 CON TELAIO ZINCATO MICROFIORE 6/10 E DOPPIA RETE DI PROTEZIONE 0,20 m ²	PZ	1
31600470	CELLA FILTRANTE PIANA IN POLIURETANO SPESSORE 10mm CLASSE DI FILTRAZIONE G2 CON TELAIO ZINCATO MICROFIORE 6/10 E DOPPIA RETE DI PROTEZIONE 0,25 m ²	PZ	1
31600475	CELLA FILTRANTE PIANA IN POLIURETANO SPESSORE 10mm CLASSE DI FILTRAZIONE G2 CON TELAIO ZINCATO MICROFIORE 6/10 E DOPPIA RETE DI PROTEZIONE 0,30 m ²	PZ	1
31600480	CELLA FILTRANTE PIANA IN POLIURETANO SPESSORE 10mm CLASSE DI FILTRAZIONE G2 CON TELAIO ZINCATO MICROFIORE 6/10 E DOPPIA RETE DI PROTEZIONE 0,35 m ²	PZ	1

APPLICAZIONI

- Impianti di ventilazione e condizionamento civile ed industriale
- Centrali trattamento aria, pareti filtranti
- Prefiltrazione e separazione di polveri grossolane e fini
- Prefiltri ad alta efficienza

PER IL CALCOLO DEL VALORE DEI FILTRI VEDERE IL SEGUENTE ESEMPIO: TRASFORMARE L'UNITÀ DI MISURA DI PARTENZA IN METRI

1 METRO = 10 dm = 100 cm = 1000 mm

Es. 1: Filtro da 200 x 490 mm = 0,2 x 0,49 mt. = tot. 0,098 mt.²
0,098 mt.² < a 0,10 mt.² Il codice da ordinare è il seguente 31600390

Es. 2: Filtro da 200 x 725 mm = 0,2 x 0,725 mt. = tot. 0,145 mt.²
0,145 mt.² > a 0,10 mt.² Il codice da ordinare è il seguente 31600395

INNOVATIVO PLENUM IN MATERIALE ISOLANTE TERMICO - FONICO PER LA DISTRIBUZIONE DELL'ARIA

MADE IN ITALY

Eolo

**Eolo
mini**

Predisposizioni per eventuali ancoraggi a soffitto con barre filettate di fissaggio

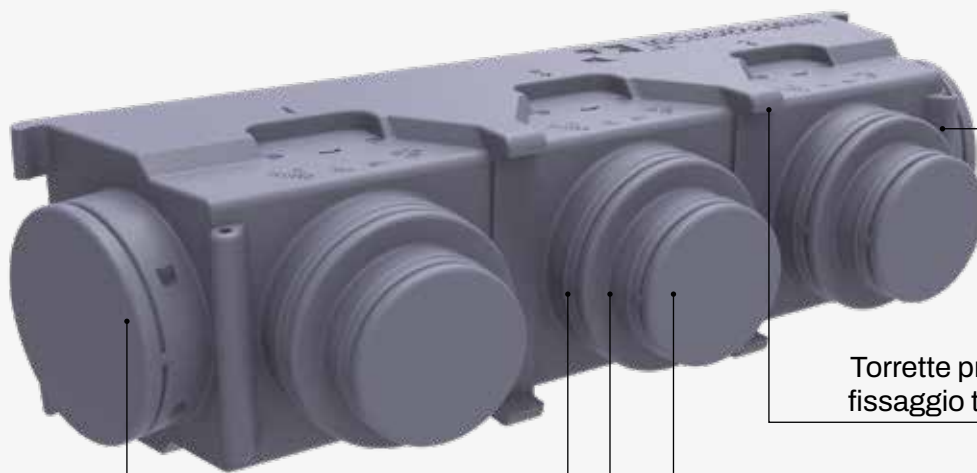

Sede \varnothing 200 per eventuale fissaggio by pass o eventuali uscite laterali

Sede per il taglio diametro collarino

Torrette predisposte per fissaggio tramite elastici

Collarini frontali incorporati
 \varnothing 125 / 150 eolo mini
 \varnothing 150 / 200 eolo

Sede aggancio tubo flessibile

COME SCEGLIERE IL PLENUM

A EOLO MINI

pag. 102



- Ideale per l'installazione dove c'è poco spazio
- Alto isolamento fonico / termico
- Collarini \varnothing 125-150 compresi
- Disponibile in 2 versioni: 3 - 4 uscite
- Disponibili sui lati due collarini \varnothing 200 che si possono utilizzare come ulteriori due uscite

B EOLO

pag. 102

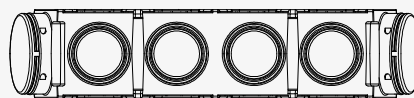

- Ideale per l'installazione dove lo spazio è ampio
- Alto isolamento fonico / termico
- Collarini \varnothing 150-200 compresi
- Disponibile in 4 versioni: 2 - 3 - 4 - 5 uscite frontali
- Disponibili sui lati due collarini \varnothing 200 che si possono utilizzare come ulteriori due uscite

C LAMIERA

pag. 104



- Ideale per qualsiasi installazione
- Dimensioni esterne contenute
- Lamiera elettrozincata coibentata 8 mm
- Collarini frontali in plastica \varnothing 200 / 150 / 100 a scelta (opzionali)
- Disponibili sui lati due ulteriori attacchi
- Possibilità produrre plenum su misura personalizzati
- Di qualsiasi dimensione

D PAL

pag. 104



- Ideale per qualsiasi installazione
- Realizzarsi in poliuretano espanso (pal) sp. 20 mm
- Collarini frontali in lamiera elettrozincata (opzionali)
- Possibilità produrre plenum su misura personalizzati di qualsiasi dimensione

*Verificare la compatibilità con le macchine a canalizzazione e le misure del controsoffitto.

PLENUM COIBENTATO A MISURA PER UNITÀ CANALIZZATE IN POLISTIRENE ESPANSO SINTERIZZATO

MADE IN ITALY

CARATTERISTICHE TECNICHE

- Realizzato in polistirene espanso sinterizzato
- Conduttività termica: 0,030 / 0,033 w/mk rispetto alla normativa EN 12667 / EN 12939
- Resistenza al vapore 40 / 70 μ rispetto alla normativa en 12086
- Temp. Di esercizio - 30°C / + 90°C
- Assorbimento dell'acqua % volume \leq 5 rispetto alla normativa EN 12087
- Reazione al fuoco classe e secondo norma EN 13501-1:2009
- Prestazione termica sp. 30 mm 0,95 m²k/w
- Realizzato in materiale eps caricato a grafite
- Collarini integrati al plenum
- Profondità totale compreso collare 350 mm
- Flangia di fissaggio macchina compresa

Eolo mini

Collari frontali da \varnothing 125/150 mm

Collari laterali da \varnothing 200 mm

Eolo

Collari frontali da \varnothing 150/200 mm

Collari laterali da \varnothing 200 mm

Eolo
mini

Modello di plenum in polistirene espanso sinterizzato di piccole dimensioni e di ingombri ridotti.

La realizzazione del plenum con collari anteriori di \varnothing 125 / 150 ne ha infatti ridotto notevolmente le dimensioni.



✓ IDEALE PER CONTROSOFFITTI DI SPESSORI E DI INGOMBRI RIDOTTI

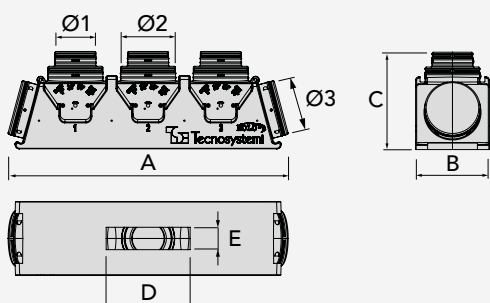

Eolo

Modello di plenum in polistirene espanso sinterizzato per collarini \varnothing 150/200.



DESCRIZIONE	LARGH.	ALTEZZA	PROF.	LARGHEZZA MAX. FORO DIMA	ALTEZZA MAX. FORO DIMA	COLLARE FRONTALE INCLUSO	COLLARE FRONTALE INCLUSO	COLLARE LATERALE INCLUSO
	A [mm]	B [mm]	C [mm]	D [mm]	E [mm]	N° Ø1 [mm]	N° Ø2 [mm]	N° Ø3 [mm]
EOLO MINI 3 VIE	818	217	346	FINO 600	FINO 185	N°3 \varnothing 125	N°3 \varnothing 150	N°2 \varnothing 200
EOLO MINI 4 VIE	1008	217	346	FINO 795	FINO 185	N°4 \varnothing 125	N°4 \varnothing 150	N°2 \varnothing 200
EOLO 2 VIE	741	244	348	FINO 550	FINO 215	N°2 \varnothing 150	N°2 \varnothing 200	N°2 \varnothing 200
EOLO 3 VIE	1000	264	348	FINO 800	FINO 215	N°3 \varnothing 150	N°3 \varnothing 200	N°2 \varnothing 200
EOLO 4 VIE	1261	284	348	FINO 1060	FINO 235	N°4 \varnothing 150	N°4 \varnothing 200	N°2 \varnothing 200
EOLO 5 VIE	1520	304	348	FINO 1300	FINO 245	N°5 \varnothing 150	N°5 \varnothing 200	N°2 \varnothing 200

KIT PLENUM IN POLISTIRENE EOLO, EOLO MINI UNIVERSAL CON SERRANDA A REGOLAZIONE MANUALE

MADE IN ITALY

CARATTERISTICHE TECNICHE

- Realizzato in polistirene espanso sinterizzato
- Con serranda interna a regolazione manuale esterna
- Predisposto per futura motorizzazione (sistemi catalogo Galaxy)
- Conduttività termica: 0,030 / 0,033 W/mK rispetto alla normativa EN 12667 / EN 12939
- Resistenza al vapore 40 / 70 μ rispetto alla normativa EN 12086
- Temperatura di esercizio - 30°C / + 90°C
- Realizzato in materiale EPS caricato a grafite
- Assorbimento dell'acqua % volume ≤ 5 rispetto alla normativa EN 12087
- Reazione al fuoco classe e secondo norma EN 13501-1:2009
- Prestazione termica sp. 30 mm 0,95 m²k/w
- Realizzato in materiale EPS caricato a grafite
- Collarini integrati al plenum
- Profondità totale compreso collare 350 mm
- Flangia di fissaggio macchina compresa

• Eolo mini:

Collari frontali da \varnothing 125/150 mm - Collari laterali da \varnothing 200 mm

• Eolo:

Collari frontali da \varnothing 150/200 mm - Collari laterali da \varnothing 200 mm

EOLO MINI:

Modello di plenum in polistirene espanso sinterizzato di piccole dimensioni e di ingombri ridotti.

La realizzazione del plenum con collari anteriori di \varnothing 125/150 ne ha infatti ridotto notevolmente le dimensioni.

EOLO:

Modello di plenum in polistirene espanso sinterizzato per collarini \varnothing 150/200.

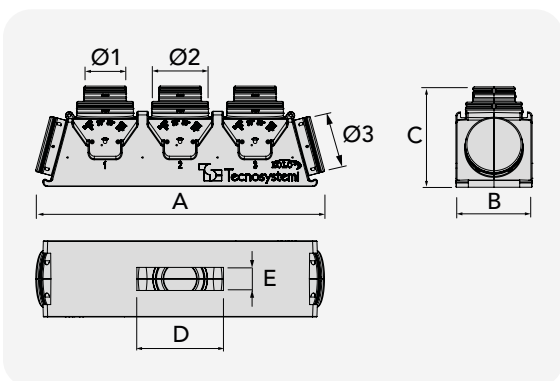

DIMENSIONI [mm]

A	B	C	D	E	N° Ø1	N° Ø2	N° Ø3
818	217	346	FINO 600	FINO 185	N°3 Ø 125	N°3 Ø 150	N°2 Ø 200
1008	217	346	FINO 795	FINO 185	N°4 Ø 125	N°4 Ø 150	N°2 Ø 200
741	244	348	FINO 550	FINO 215	N°2 Ø 150	N°2 Ø 200	N°2 Ø 200
1000	264	348	FINO 800	FINO 215	N°3 Ø 150	N°3 Ø 200	N°2 Ø 200
1261	284	348	FINO 1060	FINO 235	N°4 Ø 150	N°4 Ø 200	N°2 Ø 200
1520	304	348	FINO 1300	FINO 245	N°5 Ø 150	N°5 Ø 200	N°2 Ø 200

CODICE	DESCRIZIONE	U.M.	Multiplo d'ordine U.M.
PWD401715	KIT PLENUM IN POLISTERENE EOLO MINI MOD.AM3 UNIVERSAL CON SERRANDA MANUALE	KIT	1
PWD401716	KIT PLENUM IN POLISTERENE EOLO MINI MOD.BM4 UNIVERSAL CON SERRANDA MANUALE	KIT	1
PWD401717	KIT PLENUM IN POLISTERENE EOLO MOD.E2 UNIVERSAL CON SERRANDA MANUALE	KIT	1
PWD401718	KIT PLENUM IN POLISTERENE EOLO MOD.A3 UNIVERSAL CON SERRANDA MANUALE	KIT	1
PWD401719	KIT PLENUM IN POLISTERENE EOLO MOD.B4 UNIVERSAL CON SERRANDA MANUALE	KIT	1
PWD401720	KIT PLENUM IN POLISTERENE EOLO MOD.C5 UNIVERSAL CON SERRANDA MANUALE	KIT	1

Listino 2026



PLENUM COIBENTATO A MISURA IN LAMIERA ELETTOZINCATA PER UNITÀ CANALIZZATE

MADE IN ITALY

CARATTERISTICHE TECNICHE

- Realizzato in lamiera elettrozincata sp. 0.6 mm
- Coibentazione interna in polietilene reticolato sp. 8 mm con protezione di alluminio liscio
- Prefori collarini laterali da Ø 150/200 mm
- Profondità 250 mm

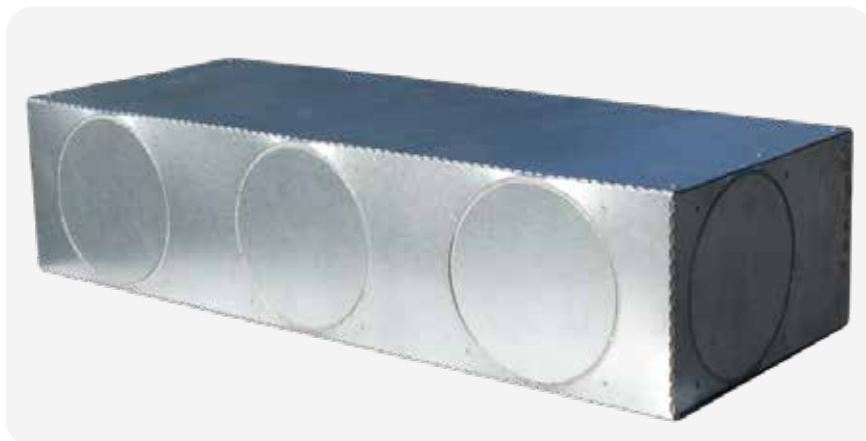

I collarini non sono compresi nella fornitura
Per i collarini vedere pag. 229

PLENUM A MISURA IN POLIURETANO ESPANSO (PAL) PER UNITÀ CANALIZZATE

MADE IN ITALY

CARATTERISTICHE TECNICHE

- Realizzato con fogli di alluminio di alta qualità
- Da 80 micron gofrati e laccati, isolati da una schiuma di polisocianurato espanso rigido (PIR)
- Spessore complessivo 20mm
- Ignifugo, altamente termoisolante, impermeabile
- Completo di flangia di fissaggio



I collarini non sono compresi nella fornitura
Per i collarini vedere pag. 230

LA GAMMA DI PLENUM PER UNITÀ CANALIZZATE PIÙ COMPLETA E DISPONIBILE PRESENTE SUL MERCATO

Il costo del plenum dell'unità canalizzata è compreso nel prezzo del Proair Pack

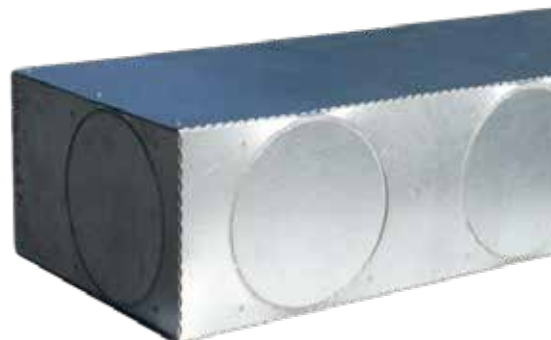

INDIVIDUA IL MARCHIO E IL MODELLO DELLA TUA MACCHINA CANALIZZATA

Il catalogo contiene tutte le marche e i modelli di climatizzatori canalizzati attualmente a catalogo dei produttori



Disponibilità del materiale entro **5 giorni lavorativi** da data inserimento ordine.



In alcuni casi può essere proposto il plenum di mandata realizzato in PAL.



Plenum in PAL **disponibile a richiesta**, per preventivi chiamare il Numero Verde **800 904474**

- Le indicazioni relative alla composizione di ogni plenum sono puramente indicative e non vincolanti. È necessario verificare che tutti gli elementi che compongono il plenum siano compatibili con le specifiche progettuali dell'impianto da realizzare.
- Tecnosystemi S.p.A Società Benefit non si assume alcuna responsabilità in caso di negligenze o uso improprio del prodotto.
- I prodotti inseriti nel catalogo sono stati sviluppati e realizzati esclusivamente sulla base di nostre specifiche tecniche.
- Per ulteriori informazioni, vi preghiamo di contattare l'ufficio tecnico.

* I plenum in lamiera hanno i prefiri inclusi.

* I collarini non sono compresi nella fornitura: per i collarini vedere pag. 229/230 Project wind.

DAIKIN

PLENUM SINGOLO IN POLISTIRENE SINTERIZZATO "MINI EOLO"

	CODICE	COLLARE FRONTALE INCLUSO	COLLARE LATERALE INCLUSO
		N° COLLARI / Ø mm	N° COLLARI / Ø mm
<ul style="list-style-type: none"> FXSA-A 40/50 FXSQ-A 40/50 FBA-A 35/50 	PWD400037	3 x Ø125-150 mm	2 x Ø200 mm
	PWD400403	4 x Ø125-150 mm	2 x Ø200 mm
<ul style="list-style-type: none"> FXSQ-A 63/80 FXSA-A 63/80 FBA-A 60/71 	PWD400038	4 x Ø125-150 mm	2 x Ø200 mm
<ul style="list-style-type: none"> FXDQ-A 40/50 FXDA-A 40/50 	-	-	-
<ul style="list-style-type: none"> FDQ-C 125 FDA-A 125 	-	-	-
<ul style="list-style-type: none"> FXSQ-A 100/125 FXSA-A 100/125 FBA-A 100/125/140 	-	-	-
<ul style="list-style-type: none"> FXDQ-A 15/20/25/32 FXDA-A 10/15/20/25/32 FDXM-F 25/35 	PWD400039	4 x Ø125-150 mm	2 x Ø200 mm
<ul style="list-style-type: none"> FXDQ-A 63 FXDA-A 63 FDXM-F 50/60 	-	-	-
<ul style="list-style-type: none"> FXSQ-A 15/20/25/32 FXSA-A 15/20/25/32 	PWD400040	3 x Ø125-150 mm	2 x Ø200 mm
<ul style="list-style-type: none"> FWS-AT 2 FWM 01/15/02 	PWD400041	3 x Ø125-150 mm	2 x Ø200 mm
<ul style="list-style-type: none"> FWS-AT 3 FWM 25/03 	PWD400042	4 x Ø125-150 mm	2 x Ø200 mm
<ul style="list-style-type: none"> FWS-AT 6 FWM 35/04/06 	PWD400043	4 x Ø125-150 mm	2 x Ø200 mm
<ul style="list-style-type: none"> FWS-AT 8 	-	-	-
<ul style="list-style-type: none"> FWP-AT 02/03/04 FWB-BT 02/03/04 	-	-	-
<ul style="list-style-type: none"> FWB-BT 05/06/07 FWP-AT 05/06/07 	-	-	-
<ul style="list-style-type: none"> FWB-BT 08/09/10 	-	-	-
<ul style="list-style-type: none"> FXSQ-A 140 FXSA-A 140 	-	-	-
<ul style="list-style-type: none"> FWD-AT/AF 4 	-	-	-
<ul style="list-style-type: none"> FWD-AT/AF 6 	-	-	-
<ul style="list-style-type: none"> FWD-AT/AF 08/10 	-	-	-
<ul style="list-style-type: none"> FNA-A 25/35 FNQ-A 25/35 	PWD400167	4 x Ø125-150 mm	2 x Ø200 mm
<ul style="list-style-type: none"> FNA-A 50/60 FNQ-A 50/60 	-	-	-
<ul style="list-style-type: none"> FDA-A 200/250 	-	-	-
<ul style="list-style-type: none"> FWE-DATN5V3 03/04/05 	PWD400320	4 x Ø125-150 mm	2 x Ø200 mm

**PLENUM SINGOLO
IN POLISTIRENE
SINTERIZZATO "EOLO"**

**PLENUM SINGOLO IN LAMIERA
ELETTROZINCATA COIBENTATA**

CODICE	COLLARE FRONTALE INCLUSO	COLLARE LATERALE INCLUSO	CODICE	PREFORI FRONTALI INCLUSI*	PREFORI LATERALI INCLUSI*	COLLARINO A PARTE*
	N° COLLARI / Ø mm	N° COLLARI / Ø mm		N° PREFORI / Ø mm	N° PREFORI / Ø mm	MODELLO
PL11165035	2 x Ø150-200 mm	2 x Ø200 mm	PWD400399	4 x Ø150 mm	2 x Ø150 mm	A1
PL11162007	3 x Ø150-200 mm	2 x Ø200 mm	PWD400400	5 x Ø150 mm	2 x Ø150 mm	A1
			11162007	2 x Ø200 mm	2 x Ø200 mm	B2
PWD400402	4 x Ø150-200 mm	2 x Ø200 mm	PWD400401	3 x Ø150 mm	2 x Ø150 mm	A1
PL11162008	4 x Ø150-200 mm	2 x Ø200 mm	PWD400395	4 x Ø150 mm	2 x Ø150 mm	A1
			11162008	3 x Ø200 mm	2 x Ø200 mm	B2
PWD400398	5 x Ø150-200 mm	2 x Ø200 mm	PWD400396	5 x Ø150 mm	2 x Ø150 mm	A1
			PWD400397	6 x Ø150 mm	2 x Ø150 mm	A1
PL11162004	4 x Ø150-200 mm	2 x Ø200 mm	11162004	4 x Ø150 mm	2 x Ø150 mm	A1
PL11162001	5 x Ø150-200 mm	2 x Ø200 mm	11162001	5 x Ø200 mm	2 x Ø200 mm	B2
PL11162009	5 x Ø150-200 mm	2 x Ø200 mm	11162009	5 x Ø200 mm	2 x Ø200 mm	B2
			PWD402555	6 x Ø150 mm	2 x Ø150 mm	A1
PL11162002	3 x Ø150-200 mm	2 x Ø200 mm	11162002	3 x Ø150 mm	2 x Ø150 mm	A1
PL11162006	5 x Ø150-200 mm	2 x Ø200 mm	11162006	5 x Ø150 mm	2 x Ø150 mm	A1
PL11165037	2 x Ø150-200 mm	2 x Ø200 mm	11165041	2 x Ø150 mm	2 x Ø150 mm	A1
PL11165041	3 x Ø150-200 mm	2 x Ø200 mm				
PL11165036	2 x Ø150-200 mm	2 x Ø200 mm	11165042	2 x Ø150 mm	2 x Ø150 mm	A1
PL11165042	3 x Ø150-200 mm	2 x Ø200 mm				
PL11165043	3 x Ø150-200 mm	2 x Ø200 mm	11165043	3 x Ø150 mm	2 x Ø150 mm	A1
PL11165045	4 x Ø150-200 mm	2 x Ø200 mm	11165045	4 x Ø150 mm	2 x Ø150 mm	A1
PL11165047	5 x Ø150-200 mm	2 x Ø200 mm	-	-	-	-
PL11165044	3 x Ø150-200 mm	2 x Ø200 mm	11165044	3 x Ø150 mm	2 x Ø150 mm	A1
PL11165046	5 x Ø150-200 mm	2 x Ø200 mm	11165046	5 x Ø150 mm	2 x Ø150 mm	A1
-	-	-	11165049	7 x Ø150 mm	2 x Ø150 mm	A1
-	-	-	11165048	7 x Ø150 mm	2 x Ø150 mm	A1
-	-	-	11165040	3 x Ø150 mm	2 x Ø150 mm	A1
-	-	-	11165039	4 x Ø150 mm	2 x Ø150 mm	A1
-	-	-	11165038	5 x Ø150 mm	2 x Ø150 mm	A1
PWD400173	3 x Ø150-200 mm	2 x Ø200 mm	PWD400185	3 x Ø150 mm	2 x Ø150 mm	A1
PWD400174	5 x Ø150-200 mm	2 x Ø200 mm	PWD400186	5 x Ø150 mm	2 x Ø150 mm	A1
-	-	-	PWD400316	5 x Ø200 mm	2 x Ø200 mm	B2
PWD400317	3 x Ø150-200 mm	2 x Ø200 mm	PWD400313	3 x Ø150 mm	2 x Ø150 mm	A1

DAIKIN

PLENUM SINGOLO IN POLISTIRENE SINTERIZZATO "MINI EOLO"

CODICE	COLLARE FRONTALE INCLUSO	COLLARE LATERALE INCLUSO
	N° COLLARI / Ø mm	N° COLLARI / Ø mm
<ul style="list-style-type: none"> FWE-DATN5V3 06 FWE-DAFN5V3 06 	-	-
<ul style="list-style-type: none"> FWE-DATN5V3 07/08/10 FWE-DAFN5V3 07/08/10 	-	-
<ul style="list-style-type: none"> FWB-CTN/CFN 04/05 FWP-CTN/CFN 04/05 	-	-
<ul style="list-style-type: none"> FWB-CTN/CFN 06/08 FWP-CTN/CFN 06/08 	-	-
<ul style="list-style-type: none"> FWD-AT/AF 12 FWB-CTN/CFN 10/11/15/17 FWP-CTN/CFN 10/11/15/17 	-	-
<ul style="list-style-type: none"> FWE-04FB FWE-05FB FWE-06FB 	PWD402564	3 x Ø125-150 mm 2 x Ø200 mm
<ul style="list-style-type: none"> FWE-08FB FWE-10FB FWE-12FB 	-	-
<ul style="list-style-type: none"> FWE-14FB FWE-16FB 	-	-
<ul style="list-style-type: none"> FWE-20FB FWE-24FB 	-	-

PLENUM IN PAL DISPONIBILI SU RICHIESTA

Panasonic

PLENUM SINGOLO IN POLISTIRENE SINTERIZZATO "MINI EOLO"

CODICE	COLLARE FRONTALE INCLUSO	COLLARE LATERALE INCLUSO
	N° COLLARI / Ø mm	N° COLLARI / Ø mm
<ul style="list-style-type: none"> S-3650PF3E S-15MF3E5D S-22MF3E5D S-28MF3E5D S-36MF3E5D S-45MF3E5D S-56MF3E5D 	-	-
<ul style="list-style-type: none"> CS-MZ20UD3EA CS-Z25UD3EAW CS-Z35UD3EAW CS-Z50UD3EAW CS-Z60UD3EAW 	PWD400045	4 x Ø125-150 mm 2 x Ø200 mm
<ul style="list-style-type: none"> S-6071PF3E S-60MF3E5D S-73MF3E5D S-90MF3E5D 	-	-
<ul style="list-style-type: none"> S-1014PF3E S-112MF3E5D S-140MF3E5D S-160MF3E5D 	-	-

**PLENUM SINGOLO
IN POLISTIRENE
SINTERIZZATO "EOLO"**

**PLENUM SINGOLO IN LAMIERA
ELETTROZINCATA COIBENTATA**

CODICE	COLLARE FRONTALE INCLUSO	COLLARE LATERALE INCLUSO	CODICE	PREFORI FRONTALI INCLUSI*	PREFORI LATERALI INCLUSI*	COLLARINO A PARTE*
	N° COLLARI / Ø mm	N° COLLARI / Ø mm		N° PREFORI / Ø mm	N° PREFORI / Ø mm	MODELLO
PWD400318	4 x Ø150-200 mm	2 x Ø200 mm	PWD400314	4 x Ø150 mm	2 x Ø150 mm	A1
PWD400319	5 x Ø150-200 mm	2 x Ø200 mm	PWD400315	5 x Ø150 mm	2 x Ø150 mm	A1
PWD400376	3 x Ø150-200 mm	2 x Ø200 mm	PWD400372	2 x Ø200 mm	2 x Ø150 mm	B2
PWD400377	4 x Ø150-200 mm	2 x Ø200 mm	PWD400373	3 x Ø200 mm	2 x Ø150 mm	B2
-	-	-	PWD402534	4 x Ø200 mm	2 x Ø200 mm	B2
PWD402563	3 x Ø150-200 mm	2 x Ø200 mm	PWD402560	2 x Ø200 mm	2 x Ø200 mm	B2
PWD402562	4 x Ø150-200 mm	2 x Ø200 mm	PWD402559	3 x Ø200 mm	2 x Ø200 mm	B2
PWD402561	4 x Ø150-200 mm	2 x Ø200 mm	PWD402558	5 x Ø200 mm	2 x Ø200 mm	B2
-	-	-	PWD402557	6 x Ø200 mm	2 x Ø200 mm	B2

**PLENUM SINGOLO
IN POLISTIRENE
SINTERIZZATO "EOLO"**

**PLENUM SINGOLO IN LAMIERA
ELETTROZINCATA COIBENTATA**

CODICE	COLLARE FRONTALE INCLUSO	COLLARE LATERALE INCLUSO	CODICE	PREFORI FRONTALI INCLUSI*	PREFORI LATERALI INCLUSI*	COLLARINO A PARTE*
	N° COLLARI / Ø mm	N° COLLARI / Ø mm		N° PREFORI / Ø mm	N° PREFORI / Ø mm	MODELLO
PL11164003	3 x Ø150-200 mm	2 x Ø200 mm	11164003	3 x Ø150 mm	2 x Ø150 mm	A1
PL11164006	3 x Ø150-200 mm	2 x Ø200 mm	11164006	3 x Ø150 mm	2 x Ø150 mm	A1
PWD400281	3 x Ø150-200 mm	2 x Ø200 mm	PWD400256	4 x Ø150 mm	2 x Ø150 mm	A1
PWD400282	5 x Ø150-200 mm	2 x Ø200 mm	PWD400257	5 x Ø150 mm	2 x Ø150 mm	A1

Panasonic

PLENUM SINGOLO IN POLISTIRENE SINTERIZZATO "MINI EOLO"

CODICE	COLLARE FRONTALE INCLUSO	COLLARE LATERALE INCLUSO
	N° COLLARI / Ø mm	N° COLLARI / Ø mm
• S-200PE4E • S-250PE4E	-	-
• P-FC10AQ-2AA-E • P-FC20AQ-2AA-E	-	-
• P-FC30AQ-2AA-E	-	-
• P-FC40AQ-2AA-E	-	-
• P-FC50AQ-2AA-E • P-FC70AQ-2AA-E	-	-
• P-FC60AQ-2AA-E • P-FC80AQ-2EA-E	-	-
• S-10MM2EB • S-15MM2EB • S-22MM2EB • S-28MM2EB • S-36MM2EB • S-45MM2EB • S-56MM2EB	PWD402574	4 x Ø125-150 mm 2 x Ø200 mm
	-	-

TOSHIBA

PLENUM SINGOLO IN POLISTIRENE SINTERIZZATO "MINI EOLO"

CODICE	COLLARE FRONTALE INCLUSO	COLLARE LATERALE INCLUSO
	N° COLLARI / Ø mm	N° COLLARI / Ø mm
• RAS-M07U2DVG-E • RAS-M10U2DVG-E • RAS-M13U2DVG-E • MMD-UP0031SPHY-E • MMD-UP0051SPHY-E • MMD-UP0071SPHY-E • MMD-UP0091SPHY-E • MMD-UP0121SPHY-E • RAV-HM301SDTY-E • RAV-HM401SDTY-E	PWD400049	4 x Ø125-150 mm 2 x Ø200 mm
• RAV-HM801BTP-E • MMD-UP0241BHP-E • MMD-UP0271BHP-E • MMD-UP0301BHP-E • MMD-UP0181HP-E • MMD-UP0241HP-E • MMD-UP0271HP-E	-	-
• RAV-HM1101BTP-E • RAV-HM1401BTP-E • RAV-HM1601BTP-E • MMD-UP0361BHP-E • MMD-UP0481BHP-E • MMD-UP0561BHP-E • MMD-UP0361HP-E • MMD-UP0481HP-E • MMD-UP0561HP-E • MMD-UP0481HFP-E	-	-

**PLENUM SINGOLO
IN POLISTIRENE
SINTERIZZATO "EOLO"**

**PLENUM SINGOLO IN LAMIERA
ELETTROZINCATA COIBENTATA**

CODICE	COLLARE FRONTALE INCLUSO	COLLARE LATERALE INCLUSO	CODICE	PREFORI FRONTALI INCLUSI*	PREFORI LATERALI INCLUSI*	COLLARINO A PARTE*
	N° COLLARI / Ø mm	N° COLLARI / Ø mm		N° PREFORI / Ø mm	N° PREFORI / Ø mm	MODELLO
-	-	-	PWD400371	4 x Ø200 mm	2 x Ø200 mm	B2
-	-	-	PWD402547	2 x Ø150 mm	2 x Ø150 mm	A1
-	-	-	PWD400442	3 x Ø150 mm	2 x Ø150 mm	A1
-	-	-	PWD400443	4 x Ø150 mm	2 x Ø150 mm	A1
-	-	-	PWD400444	5 x Ø150 mm	2 x Ø150 mm	A1
-	-	-	PWD400445	6 x Ø150 mm	2 x Ø150 mm	A1
PWD402575	3 x Ø150-200 mm	2 x Ø200 mm	PWD402577	4 x Ø150 mm	2 x Ø150 mm	A1
PWD402576	4 x Ø150-200 mm	2 x Ø200 mm	PWD402578	5 x Ø150 mm	2 x Ø150 mm	A1

**PLENUM SINGOLO
IN POLISTIRENE
SINTERIZZATO "EOLO"**

**PLENUM SINGOLO IN LAMIERA
ELETTROZINCATA COIBENTATA**

CODICE	COLLARE FRONTALE INCLUSO	COLLARE LATERALE INCLUSO	CODICE	PREFORI FRONTALI INCLUSI*	PREFORI LATERALI INCLUSI*	COLLARINO A PARTE*
	N° COLLARI / Ø mm	N° COLLARI / Ø mm		N° PREFORI / Ø mm	N° PREFORI / Ø mm	MODELLO
PL11162096	3 x Ø150-200 mm	2 x Ø200 mm	11162096	3 x Ø150 mm	2 x Ø150 mm	A1
PL11162094	4 x Ø150-200 mm	2 x Ø200 mm	11162094	5 x Ø150 mm	2 x Ø150 mm	A1
-	-	-	11162095	6 x Ø150 mm	2 x Ø150 mm	A1

TOSHIBA

PLENUM SINGOLO IN POLISTIRENE SINTERIZZATO "MINI EOLO"

CODICE	COLLARE FRONTALE INCLUSO	COLLARE LATERALE INCLUSO	
	N° COLLARI / Ø mm	N° COLLARI / Ø mm	
<ul style="list-style-type: none"> • RAS-M16U2DVG-E • MMD-UP0151SPHY-E • MMD-UP0181SPHY-E • RAV-HM561SDTY-E 	-	-	-
<ul style="list-style-type: none"> • RAV-RM301SDT-E • RAV-RM401SDT-E • RAV-RM561SDT-E 	-	-	-
<ul style="list-style-type: none"> • RAS-M22U2DVG-E • RAS-M24U2DVG-E • MMD-UP0241SPHY-E • MMD-UP0271SPHY-E • RAV-HM801SDTY-E 	-	-	-
<ul style="list-style-type: none"> • RAV-RM2241DTP-E • RAV-RM2801DTP-E • RAV-RM2241DTP-E2 • RAV-RM2801DTP-E2 • MMD-UP0721HHP-E1 • MMD-UP0961HHP-E1 • MMD-UP0721HFP-E1 • MMD-UP0961HFP-E1 • MMD-UP1121HFP-E1 • MMD-UP1281HFP-E1 	-	-	-
<ul style="list-style-type: none"> • RAV-HM561BTP-E • MMD-UP0051BHP-E • MMD-UP0071BHP-E • MMD-UP0091BHP-E • MMD-UP0121BHP-E • MMD-UP0151BHP-E • MMD-UP0181BHP-E 	PWD400446	4 x Ø125-150 mm	2 x Ø200 mm
<ul style="list-style-type: none"> • RAV-HM801BTP-E • MMD-UP0241BHP-E • MMD-UP0271BHP-E • MMD-UP0301BHP-E • MMD-UP0181HHP-E • MMD-UP0241HHP-E • MMD-UP0271HHP-E 	-	-	-

**PLENUM SINGOLO
IN POLISTIRENE
SINTERIZZATO "EOLO"**

**PLENUM SINGOLO IN LAMIERA
ELETTROZINCATA COIBENTATA**

CODICE	COLLARE FRONTALE INCLUSO	COLLARE LATERALE INCLUSO	CODICE	PREFORI FRONTALI INCLUSI*	PREFORI LATERALI INCLUSI*	COLLARINO A PARTE*
	N° COLLARI / Ø mm	N° COLLARI / Ø mm		N° PREFORI / Ø mm	N° PREFORI / Ø mm	MODELLO
PL11162097	4 x Ø150-200 mm	2 x Ø200 mm	11162097	4 x Ø150 mm	2 x Ø150 mm	A1
PL11162098	4 x Ø150-200 mm	2 x Ø200 mm	11162098	4 x Ø150 mm	2 x Ø150 mm	A1
PWD400132	4 x Ø150-200 mm	2 x Ø200 mm	PWD400148	5 x Ø150 mm	2 x Ø150 mm	A1
-	-	-	PWD400150	5 x Ø200 mm	2 x Ø200 mm	B2
PWD400447	3 x Ø150-200 mm	2 x Ø200 mm	PWD400424	2 x Ø200 mm	2 x Ø200 mm	B2
PWD400448	4 x Ø150-200 mm	2 x Ø200 mm	PWD400425	4 x Ø200 mm	2 x Ø200 mm	B2



PLENUM SINGOLO IN POLISTIRENE SINTERIZZATO "MINI EOLO"

CODICE	COLLARE FRONTALE INCLUSO	COLLARE LATERALE INCLUSO
	N° COLLARI / Ø mm	N° COLLARI / Ø mm
<ul style="list-style-type: none"> • PEFY-W20VMA-A • PEFY-W25VMA-A • PEFY-W32VMA-A • PEFY-M20VMA-A1 • PEFY-M25VMA-A1 • PEFY-M32VMA-A1 	-	-
<ul style="list-style-type: none"> • PEFY-P15VMS1-E • PEFY-P20VMS1-E • PEFY-P25VMS1-E • PEFY-P32VMS1-E 	PWD400039	4 x Ø125-150 mm 2 x Ø200 mm
<ul style="list-style-type: none"> • SEZ-M35DA2 • SEZ-M50DA2 • PEFY-P40VMS1-E • PEFY-P50VMS1-E • PEFY-W40VMS-A • PEFY-W50VMS-A 	-	-
<ul style="list-style-type: none"> • PEFY-P63VMS1-E 	-	-
<ul style="list-style-type: none"> • PEAD M JA 35/50 • PEAD-M35JA2 • PEAD-M50JA2 • PEFY-W40VMA-A • PEFY-M40VMA-A1 	-	-
<ul style="list-style-type: none"> • PEAD-SM71JAL • PEFY-W50VMA-A • PEFY-W63VMA-A • PEFY-W71VMA-A • PEFY-W80VMA-A • PEAD-M60JA2 • PEAD-M71JA2 • PEFY-M50VMA-A1 • PEFY-M63VMA-A1 	-	-
<ul style="list-style-type: none"> • PEAD-SM100JAL • PEAD-SM125JAL • PEFY-W100VMA-A • PEFY-W125VMA-A • PEAD-M100JA2 • PEAD-M125JA2 • PEFY-M71VMA-A1 • PEFY-M80VMA-A1 • PEFY-M100VMA-A1 • PEFY-M125VMA-A1 	-	-
<ul style="list-style-type: none"> • PEAD-SM140JAL • PEAD-M140JA2 • PEFY-M140VMA-A1 	-	-
<ul style="list-style-type: none"> • PEFY-P20VMR-E-L • PEFY-P25VMR-E-L • PEFY-P32VMR-E-L 	-	-
<ul style="list-style-type: none"> • PEFY-P40VMHS-E • PEFY-P50VMHS-E • PEFY-P63VMHS-E 	-	-
<ul style="list-style-type: none"> • PEFY-P71VMHS-E • PEFY-P80VMHS-E 	-	-
<ul style="list-style-type: none"> • PEFY-P100VMHS-E • PEFY-P125VMHS-E • PEFY-P140VMHS-E 	-	-
<ul style="list-style-type: none"> • PEFY-P200VMHS-E • PEFY-P250VMHS-E 	-	-
<ul style="list-style-type: none"> • SEZ-M25DA2 • PEFY-W10VMS-A • PEFY-W15VMS-A • PEFY-W20VMS-A • PEFY-W25VMS-A • PEFY-W32VMS-A 	PWD400298	4 x Ø125-150 mm 2 x Ø200 mm
<ul style="list-style-type: none"> • SEZ-M60DA2 • SEZ-M71DA2 	-	-

PLENUM IN PAL DISPONIBILI SU RICHIESTA

**PLENUM SINGOLO
IN POLISTIRENE
SINTERIZZATO "EOLO"**

**PLENUM SINGOLO IN LAMIERA
ELETTROZINCATA COIBENTATA**

CODICE	COLLARE FRONTALE INCLUSO	COLLARE LATERALE INCLUSO	CODICE	PREFORI FRONTALI INCLUSI*	PREFORI LATERALI INCLUSI*	COLLARINO A PARTE*
	N° COLLARI / Ø mm	N° COLLARI / Ø mm		N° PREFORI / Ø mm	N° PREFORI / Ø mm	MODELLO
PL11162018	3 x Ø150-200 mm	2 x Ø200 mm	11162018	3 x Ø150 mm	2 x Ø150 mm	A1
PL11162002	3 x Ø150-200 mm	2 x Ø200 mm	11162002	3 x Ø150 mm	2 x Ø150 mm	A1
PL11162015	4 x Ø150-200 mm	2 x Ø200 mm	11162015	4 x Ø150 mm	2 x Ø150 mm	A1
PL11162006	5 x Ø150-200 mm	2 x Ø200 mm	11162006	5 x Ø150 mm	2 x Ø150 mm	A1
PL11162013	4 x Ø150-200 mm	2 x Ø200 mm	11162013	4 x Ø150 mm	2 x Ø150 mm	A1
PL11162014	5 x Ø150-200 mm	2 x Ø200 mm	11162014	5 x Ø150 mm	2 x Ø150 mm	A1
-	-	-	11162016	7 x Ø150 mm	2 x Ø150 mm	A1
-	-	-	11162017	8 x Ø150 mm	2 x Ø150 mm	A1
-	-	-	PWD400242	2 x Ø150 mm	2 x Ø150 mm	A1
-	-	-	PWD400261	3 x Ø200 mm	2 x Ø200 mm	B2
-	-	-	PWD400262	3 x Ø200 mm	2 x Ø200 mm	B2
-	-	-	PWD400263	4 x Ø200 mm	2 x Ø200 mm	B2
-	-	-	PWD400266	4 x Ø200 mm	2 x Ø200 mm	B2
PWD400275	3 x Ø150-200 mm	2 x Ø200 mm	PWD400250	3 x Ø150 mm	2 x Ø150 mm	A1
PWD400276	4 x Ø150-200 mm	2 x Ø200 mm	PWD400251	5 x Ø150 mm	2 x Ø150 mm	A1

SAMSUNG

PLENUM SINGOLO IN POLISTIRENE SINTERIZZATO "MINI EOLO"

CODICE	COLLARE FRONTALE INCLUSO	COLLARE LATERALE INCLUSO	
	N° COLLARI / Ø mm	N° COLLARI / Ø mm	
<ul style="list-style-type: none"> • AJ026TNLDEG/EU • AJ035TNLDEG/EU • AM017ANLDKH/EU • AM022ANLDKH/EU • AM028ANLDKH/EU • AM036ANLDKH/EU • AE022ANLDEH/EU • AE028ANLDEH/EU • AE036ANLDEH/EU • AJ026TNLPEG/EU • AJ035TNLPEG/EU 	PWD400241	3 x Ø125-150 mm	2 x Ø200 mm
<ul style="list-style-type: none"> • AJ052TNMDEG/EU 	-	-	-
<ul style="list-style-type: none"> • AC035MNMDKH/EU • AC052MNMDKH/EU • AC060MNMDKH/EU • AC035RNMDKG/EU • AC052RNMDKG/EU • AC071RNMDKG/EU • AM022ANMPKH/EU • AM028ANMPKH/EU • AM036ANMPKH/EU • AM045ANMPKH/EU • AM056ANMPKH/EU • AM071ANMPKH/EU • AE036BNMPEH/EU • AE056BNMPEH/EU • AE071ANMPEH/EU • AC052BNMPKG/EU • AM022DNMDKG/EU • AM028DNMDKG/EU • AM036DNMDKG/EU • AM045DNMDKG/EU • AM056DNMDKG/EU • AM071DNMDKG/EU 	-	-	-
<ul style="list-style-type: none"> • AC090MNMDKH/EU • AC100MNMDKH/EU • AC071BNMPKG/EU • AC100RNMDKG/EU • AM090ANMPKH/EU • AE090ANMPEH/EU • AM090DNMDKG/EU 	-	-	-
<ul style="list-style-type: none"> • AC120MNMDKH/EU • AC140MNMDKH/EU • AC120RNMDKG/EU • AC140RNMDKG/EU • AC100BNMPKG/EU • AC120BNMPKG/EU • AM112ANMPKH/EU • AM128ANMPKH/EU • AM140ANMPKH/EU • AM112DNMDKG/EU • AM128DNMDKG/EU • AM140DNMDKG/EU 	-	-	-

**PLENUM SINGOLO
IN POLISTIRENE
SINTERIZZATO "EOLO"**

**PLENUM SINGOLO IN LAMIERA
ELETTROZINCATA COIBENTATA**

CODICE	COLLARE FRONTALE INCLUSO	COLLARE LATERALE INCLUSO	CODICE	PREFORI FRONTALI INCLUSI*	PREFORI LATERALI INCLUSI*	COLLARINO A PARTE*
	N° COLLARI / Ø mm	N° COLLARI / Ø mm		N° PREFORI / Ø mm	N° PREFORI / Ø mm	MODELLO
PWD400240	2 x Ø150-200 mm	2 x Ø200 mm	PWD400239	2 x Ø150 mm	2 x Ø150 mm	A1
PL11165002	4 x Ø150-200 mm	2 x Ø200 mm	11165002	4 x Ø150 mm	2 x Ø150 mm	A1
PL11165008	4 x Ø150-200 mm	2 x Ø200 mm	11165008	3 x Ø200 mm	2 x Ø200 mm	B2
			PWD400197	4 x Ø200 mm	2 x Ø200 mm	B2
PL11165012	5 x Ø150-200 mm	5 x Ø150-200 mm	11165012	5 x Ø200 mm	2 x Ø200 mm	B2
-	-	-	11165014	5 x Ø200 mm	2 x Ø200 mm	B2

SAMSUNG

PLENUM SINGOLO IN POLISTIRENE SINTERIZZATO "MINI EOLO"

CODICE	COLLARE FRONTALE INCLUSO	COLLARE LATERALE INCLUSO
	N° COLLARI / Ø mm	N° COLLARI / Ø mm
<ul style="list-style-type: none"> • AC180JNHPKH/EU • AC200KNHPKH/EU • AC250KNHPKH/EU • AM180JNHFKH/EU • AM224JNHFKH/EU 	-	-
<ul style="list-style-type: none"> • AM220FNHDEH/EU • AM280FNHDEH/EU 	-	-
<ul style="list-style-type: none"> • AC026BNLDKG/EU • AC035BNLDKG/EU 	PWD402489	4 x Ø125-150 mm / 2 x Ø200 mm
<ul style="list-style-type: none"> • AC052BNLDKG/EU • AC071BNLDKG/EU • AM071ANLDKH/EU 	-	-
<ul style="list-style-type: none"> • AE056ANLDEH/EU • AJ052BNMDEG/EU • AM045ANLDKH/EU • AM056ANLDKH/EU 	PWD400409	4 x Ø125-150 mm / 2 x Ø200 mm

MITSUBISHI

HEAVY INDUSTRIES LTD.

PLENUM SINGOLO IN POLISTIRENE SINTERIZZATO "MINI EOLO"

CODICE	COLLARE FRONTALE INCLUSO	COLLARE LATERALE INCLUSO
	N° COLLARI / Ø mm	N° COLLARI / Ø mm
<ul style="list-style-type: none"> • SRR ZM-S 25/35 	PWD400051	4 Ø 125-150 / 2 Ø 200
<ul style="list-style-type: none"> • SRR ZM-S 50/60 	-	-
<ul style="list-style-type: none"> • FDUM VF/VH 40/50 • FDU KX6F 45/56 • FDUM KXE6F 22/56 	PWD400052	4 Ø 125-150 / 2 Ø 200
<ul style="list-style-type: none"> • FDUM VF/VH 60/71 • FDU VF1 71 • FDU KX6F 71/90 • FDUM KXE6F 71/90 	-	-
<ul style="list-style-type: none"> • FDUM VF/VH 100/125/140 • FDU VF1/VF2 100 • FDU KXE6F 112/140 • FDU VF 100/125/140 • FDUM KXE6F 112/140/160 	-	-
<ul style="list-style-type: none"> • FDU VG 200/240 	-	-

**PLENUM SINGOLO
IN POLISTIRENE
SINTERIZZATO "EOLO"**

**PLENUM SINGOLO IN LAMIERA
ELETTROZINCATA COIBENTATA**

CODICE	COLLARE FRONTALE INCLUSO	COLLARE LATERALE INCLUSO	CODICE	PREFORI FRONTALI INCLUSI*	PREFORI LATERALI INCLUSI*	COLLARINO A PARTE*
	N° COLLARI / Ø mm	N° COLLARI / Ø mm		N° PREFORI / Ø mm	N° PREFORI / Ø mm	MODELLO
PWD400240	2 x Ø150-200 mm	2 x Ø200 mm	PWD400145	5 x Ø200 mm	2 x Ø200 mm	B2
PL11165002	4 x Ø150-200 mm	2 x Ø200 mm	PWD400146	4 x Ø200 mm	2 x Ø200 mm	B2
PWD402504	3 x Ø150-200 mm	2 x Ø200 mm	PWD402461	4 x Ø150 mm	2 x Ø150 mm	A1
PWD402505	4 x Ø150-200 mm	2 x Ø200 mm	PWD402462	5 x Ø150 mm	2 x Ø150 mm	A1
PWD400410	3 x Ø150-200 mm	2 x Ø200 mm	PWD400408	4 x Ø150 mm	2 x Ø150 mm	A1

**PLENUM SINGOLO
IN POLISTIRENE
SINTERIZZATO "EOLO"**

**PLENUM SINGOLO IN LAMIERA
ELETTROZINCATA COIBENTATA**

CODICE	COLLARE FRONTALE INCLUSO	COLLARE LATERALE INCLUSO	CODICE	PREFORI FRONTALI INCLUSI*	PREFORI LATERALI INCLUSI*	COLLARINO A PARTE*
	N° COLLARI / Ø mm	N° COLLARI / Ø mm		N° PREFORI / Ø mm	N° PREFORI / Ø mm	MODELLO
PL11162164	3 Ø 150-200	2 Ø 200	11162164	3 Ø 150	2 Ø 150	A1
PL11162165	4 Ø 150-200	2 Ø 200	11162165	4 Ø 150	2 Ø 150	A1
PL11162161	3 Ø 150-200	2 Ø 200	11162161	3 Ø 150	2 Ø 150	A1
PL11162162	4 Ø 150-200	2 Ø 200	11162162	4 Ø 150	2 Ø 150	A1
PL11162163	5 Ø 150-200	2 Ø 200	11162163	6 Ø 150	2 Ø 150	A1
-	-	-	11162166	6 Ø 200	2 Ø 200	B2

HITACHI

PLENUM SINGOLO IN POLISTIRENE SINTERIZZATO "MINI EOLO"

CODICE	COLLARE FRONTALE INCLUSO	COLLARE LATERALE INCLUSO	
	N° COLLARI / Ø mm	N° COLLARI / Ø mm	
• RAD RPA 25/35/50	PWD400060	4 Ø 125-150	2 Ø 200
• RAD PPA 50/60/70	-	-	-
• RPI FSN4E 2.0/2.5/3.0	-	-	-
• RPI FSN4E 4.0/5.0/6.0	-	-	-
• RAD-RPE 25/35	-	-	-
• RAD-QPE 18	-	-	-
• RAD-RPE 50/60	-	-	-
• RAD-PPD 50/60/70	-	-	-
• RPIM-UNE1NH 3.0	-	-	-
• RPIM-UNE1NH 4.0/5.0/6.0/6.5	-	-	-
• RPI-FSRE 0.4	-	-	-
• RPI-FSRE 1.5/2.0	-	-	-
• RPI-FSRE 2.5/3.0	-	-	-
• RPI-FSRE 4.0/6.0	-	-	-
• RPI-FSN6E-EF 4.0/6.0	-	-	-
• RPIH-FSRE 4.0/6.0	-	-	-

Haier®

PLENUM SINGOLO IN POLISTIRENE SINTERIZZATO "MINI EOLO"

CODICE	COLLARE FRONTALE INCLUSO	COLLARE LATERALE INCLUSO	
	N° COLLARI / Ø mm	N° COLLARI / Ø mm	
• AD50S2SS1FA(H) • AD71S2SS1FA(H) • AD182MSERA(H) • AD242MSERA(H)	-	-	
• AD25S2SS1FA(H) • AD35S2SS1FA(H) • AD052MSERA(H) • AD072MSERA(H) • AD090MSERA(H) • AD122MSERA(H) • AD162MSERA(H)	PWD400089	4 x Ø125-150 mm	2 x Ø200 mm
• AD182MJERA(H) • AD242MJERA(H) • AD282MJERA(H) • AD302MJERA(H)	-	-	
• AD382MJERA(H) • AD482MJERA(H) • AD542MJERA(H)	-	-	
• AD35S2SM9FA(H) • AD052MJERA(H) • AD072MJERA(H) • AD092MJERA(H) • AD122MJERA(H) • AD162MJERA(H)	PWD402515	3 x Ø125-150 mm	2 x Ø200 mm

**PLENUM SINGOLO
IN POLISTIRENE
SINTERIZZATO "EOLO"**

**PLENUM SINGOLO IN LAMIERA
ELETTROZINCATA COIBENTATA**

CODICE	COLLARE FRONTALE INCLUSO	COLLARE LATERALE INCLUSO	CODICE	PREFORI FRONTALI INCLUSI*	PREFORI LATERALI INCLUSI*	COLLARINO A PARTE*
	N° COLLARI / Ø mm	N° COLLARI / Ø mm		N° PREFORI / Ø mm	N° PREFORI / Ø mm	MODELLO
PL11163020	3 Ø 150-200	2 Ø 200	-	-	-	-
-	-	-	11163021	3 Ø 200	2 Ø 200	B2
-	-	-	11163022	4 Ø 150	2 Ø 150	A1
-	-	-	11163023	6 Ø 150	2 Ø 150	A1
-	-	-	PWD400303	3 Ø 200	2 Ø 200	B2
PWD400285	4 Ø 150-200	2 Ø 200	PWD400260	3 Ø 200	2 Ø 200	B2
PWD400020	4 Ø 150-200	2 Ø 200	PWD400001	3 Ø 200	2 Ø 200	B2
PWD400021	5 Ø 150-200	2 Ø 200	PWD400003	5 Ø 200	2 Ø 200	B2
-	-	-	PWD400435	2 Ø150	2 Ø 150	A1
-	-	-	PWD400436	3 Ø150	2 Ø 150	A1
PWD400461	4 Ø150-200	2 Ø 200	PWD400437	4 Ø150	2 Ø 150	A1
PWD400462	5 Ø150-200	2 Ø 200	PWD400438	6 Ø150	2 Ø 150	A1
-	-	-	PWD400439	5 Ø200	2 Ø 200	B2

**PLENUM SINGOLO
IN POLISTIRENE
SINTERIZZATO "EOLO"**

**PLENUM SINGOLO IN LAMIERA
ELETTROZINCATA COIBENTATA**

CODICE	COLLARE FRONTALE INCLUSO	COLLARE LATERALE INCLUSO	CODICE	PREFORI FRONTALI INCLUSI*	PREFORI LATERALI INCLUSI*	COLLARINO A PARTE*
	N° COLLARI / Ø mm	N° COLLARI / Ø mm		N° PREFORI / Ø mm	N° PREFORI / Ø mm	MODELLO
PL11165112	4 x Ø150-200 mm	2 x Ø200 mm	11165112	5 x Ø150 mm	2 x Ø150 mm	A1
PWD400090	3 x Ø150-200 mm	2 x Ø200 mm	PWD400082	3 x Ø150 mm	2 x Ø150 mm	A1
PWD400093	4 x Ø150-200 mm	2 x Ø200 mm	PWD400085	5 x Ø150 mm	2 x Ø150 mm	A1
-	-	-	PWD400086	6 x Ø150 mm	2 x Ø150 mm	A1
PWD402514	3 x Ø150-200 mm	2 x Ø200 mm	PWD402513	3 x Ø150 mm	2 x Ø150 mm	A1



PLENUM SINGOLO IN POLISTIRENE SINTERIZZATO "MINI EOLO"

CODICE	COLLARE FRONTALE INCLUSO	COLLARE LATERALE INCLUSO
	N° COLLARI / Ø mm	N° COLLARI / Ø mm
<ul style="list-style-type: none"> • AD50S2SM9FA(H) • AD71S2SM9FA(H) • AD90S2SM9FA(H) • AD105S2SM9FA(H) 	-	-
<ul style="list-style-type: none"> • AD125S2SM9FA(H) • AD140S2SM9FA(H) • AD160S2SM9FA(H) 	-	-



PLENUM SINGOLO IN POLISTIRENE SINTERIZZATO "MINI EOLO"

CODICE	COLLARE FRONTALE INCLUSO	COLLARE LATERALE INCLUSO
	N° COLLARI / Ø mm	N° COLLARI / Ø mm
<ul style="list-style-type: none"> • DUCT 2 ID3-XY 27M • DUCT 2 ID3-XY 35M 	PWD400063	3 x Ø125-150 mm 2 x Ø200 mm
<ul style="list-style-type: none"> • DUCT 2 ID3-XY 53M 	PWD400064	4 x Ø125-150 mm 2 x Ø200 mm
<ul style="list-style-type: none"> • DUCT 2 ID3-XY 70M 	-	-
<ul style="list-style-type: none"> • DUCT 2 ID3-XY 88M • DUCT 2 ID3-XY 105M 	-	-
<ul style="list-style-type: none"> • DUCT 2 ID3-XY 120M • DUCT 2 ID3-XY 140M • DUCT 2 ID3-XY 160M 	-	-
<ul style="list-style-type: none"> • CN-3XY D56 • CN-3XY D71 • CN-3XY D80 • CN-3XY D90 	-	-
<ul style="list-style-type: none"> • CN-3XY D112 • CN-3XY D125 • CN-3XY D140 • CN-3XY D160 	-	-

**PLENUM SINGOLO
IN POLISTIRENE
SINTERIZZATO "EOLO"**

**PLENUM SINGOLO IN LAMIERA
ELETTROZINCATA COIBENTATA**

CODICE	COLLARE FRONTALE INCLUSO	COLLARE LATERALE INCLUSO	CODICE	PREFORI FRONTALI INCLUSI*	PREFORI LATERALI INCLUSI*	COLLARINO A PARTE*
	N° COLLARI / Ø mm	N° COLLARI / Ø mm		N° PREFORI / Ø mm	N° PREFORI / Ø mm	MODELLO
PWD402512	4 x Ø150–200 mm	2 x Ø200 mm	PWD402510	4 x Ø150 mm	2 x Ø150 mm	A1
			PWD402553	5 x Ø150 mm	2 x Ø150 mm	A1
			PWD402554	6 x Ø150 mm	2 x Ø150 mm	A1
PWD402516	5 x Ø150–200 mm	2 x Ø200 mm	PWD402511	5 x Ø200 mm	2 x Ø200 mm	B2

**PLENUM SINGOLO
IN POLISTIRENE
SINTERIZZATO "EOLO"**

**PLENUM SINGOLO IN LAMIERA
ELETTROZINCATA COIBENTATA**

CODICE	COLLARE FRONTALE INCLUSO	COLLARE LATERALE INCLUSO	CODICE	PREFORI FRONTALI INCLUSI*	PREFORI LATERALI INCLUSI*	COLLARINO A PARTE*
	N° COLLARI / Ø mm	N° COLLARI / Ø mm		N° PREFORI / Ø mm	N° PREFORI / Ø mm	MODELLO
PWD400027	3 x Ø150–200 mm	2 x Ø200 mm	PWD400005	2 x Ø150 mm	2 x Ø150 mm	A1
PWD400023	3 x Ø150–200 mm	2 x Ø200 mm	PWD400007	3 x Ø150 mm	2 x Ø150 mm	A1
PWD400024	4 x Ø150–200 mm	2 x Ø200 mm	PWD400009	4 x Ø150 mm	2 x Ø150 mm	A1
PWD400025	5 x Ø150–200 mm	2 x Ø200 mm	PWD400011	6 x Ø150 mm	2 x Ø150 mm	A1
-	-	-	PWD400012	4 x Ø200 mm	2 x Ø200 mm	B2
-	-	-	PWD402565	3 x Ø200 mm	2 x Ø200 mm	B2
-	-	-	PWD402566	5 x Ø200 mm	2 x Ø200 mm	B2



PLENUM SINGOLO IN POLISTIRENE SINTERIZZATO "MINI EOLO"

	CODICE	COLLARE FRONTALE INCLUSO	COLLARE LATERALE INCLUSO
		N° COLLARI / Ø mm	N° COLLARI / Ø mm
• RDG LLTB 09/12/14	-	-	-
• RDG LLTB 18	-	-	-
• RDG LHTLB 12/14	-	-	-
• RDG LHTLB 18/24/30	-	-	-
• RDG LHTLB 36/45/54	-	-	-
• RDG LM 24/30/36/45 ** (with a discharge flange of 1065x208)	-	-	-
• RDG LHTA 45/54	-	-	-
• RDG LSLAP 12/14	-	-	-
• RDG LSLAP 18	-	-	-
• RDG KLLAP 9/12/14	PWD400057	4 Ø 125-150	2 Ø 200
• RDG KLLAP 18	-	-	-



PLENUM SINGOLO IN POLISTIRENE SINTERIZZATO "MINI EOLO"

	CODICE	COLLARE FRONTALE INCLUSO	COLLARE LATERALE INCLUSO
		N° COLLARI / Ø mm	N° COLLARI / Ø mm
• ARYG LSLAP 12/14 • ARXG KLLAP 9/12/14	PWD400057	4 Ø 125-150	2 Ø 200
• ARYG LLTB 12/14 • ARYG LLTB 18	PWD400056	4 Ø 125-150	2 Ø 200
• ARYG LMLA 24/36 ** (with a discharge flange of 1065x208) • ARYG LMLA/LE 30/36 ** (with a discharge flange of 1065x208) • ARYG LMLA 45 ** (with a discharge flange of 1065x208) • ARXG KMLA 22/24/30/36/45 ** (with a discharge flange of 1065x208)	-	-	-
• ARYG LHTA-LHTAT 45/54 • ARXG KHTA 45/54	-	-	-
• ARYG LHTBP 12/14 • ARXG KHTAP 12/14	-	-	-
• ARYG LHTBP 18/22/24/30 • ARYG KHTAP 18/22/24/30	-	-	-
• ARYG LSLAP 18 • ARXG KLLAP 18	-	-	-
• ARYG-LHTBP 36/45/54 • ARXH KMTAP 30/36/45/54	-	-	-
• ARXH KMTAP 24	PWD402484	4 Ø125-150	2 Ø 200

**PLENUM SINGOLO
IN POLISTIRENE
SINTERIZZATO "EOLO"**

**PLENUM SINGOLO IN LAMIERA
ELETTROZINCATA COIBENTATA**

CODICE	COLLARE FRONTALE INCLUSO	COLLARE LATERALE INCLUSO	CODICE	PREFORI FRONTALI INCLUSI*	PREFORI LATERALI INCLUSI*	COLLARINO A PARTE*
	N° COLLARI/Ø mm	N° COLLARI/Ø mm		N° PREFORI/Ø mm	N° PREFORI/Ø mm	MODELLO
-	-	-	11162027	3 Ø 150	2 Ø 150	A1
PL11162030	4 Ø 150-200	2 Ø 200	11162030	4 Ø 150	2 Ø 150	A1
-	-	-	11162000	2 Ø 150	2 Ø 150	B2
PWD400284	4 Ø 150-200	2 Ø 200	PWD400259	3 Ø 200	2 Ø 200	B2
PL11162001	5 Ø 150-200	2 Ø 200	11162001	5 Ø 200	2 Ø 200	B2
PL11162028	5 Ø 150-200	2 Ø 200	11162028	4 Ø 200	2 Ø 200	B2
-	-	-	11162025	3 Ø 200	2 Ø 200	B2
-	-	-	PWD400161	3 Ø 150	2 Ø 150	A1
-	-	-	PWD400162	4 Ø 150	2 Ø 150	A1
PL11162026	3 Ø 150-200	3 Ø 200	11162026	3 Ø 150	2 Ø 150	A1
PWD400131	4 Ø 150-200	2 Ø 200	PWD400147	4 Ø 150	2 Ø 150	A1

**PLENUM SINGOLO
IN POLISTIRENE
SINTERIZZATO "EOLO"**

**PLENUM SINGOLO IN LAMIERA
ELETTROZINCATA COIBENTATA**

CODICE	COLLARE FRONTALE INCLUSO	COLLARE LATERALE INCLUSO	CODICE	PREFORI FRONTALI INCLUSI*	PREFORI LATERALI INCLUSI*	COLLARINO A PARTE*
	N° COLLARI/Ø mm	N° COLLARI/Ø mm		N° PREFORI/Ø mm	N° PREFORI/Ø mm	MODELLO
PL11162026	3 Ø 150-200	3 Ø 200	11162026	3 Ø 150	2 Ø 150	A1
PL11162027	3 Ø 150-200	2 Ø 200	11162027	3 Ø 150	2 Ø 150	A1
PL11162030	4 Ø 150-200	2 Ø 200	11162030	4 Ø 150	2 Ø 150	A1
PL11162028	5 Ø 150-200	2 Ø 200	11162028	4 Ø 200	2 Ø 200	B2
-	-	-	11162025	3 Ø 200	2 Ø 200	B2
PL11162000	4 Ø 150-200	2 Ø 200	11162000	2 Ø 200	2 Ø 200	B2
PL11162003	4 Ø 150-200	2 Ø 200	11162003	3 Ø 200	2 Ø 200	B2
PWD400131	4 Ø 150-200	2 Ø 200	PWD400147	4 Ø 150	2 Ø 150	A1
PL11162001	5 Ø 150-200	2 Ø 200	11162001	5 Ø 200	2 Ø 200	B2
PWD402495	5 Ø 150-200	2 Ø 200	PWD402468	6 Ø 150	2 Ø 150	A1
PWD402496	3 Ø 150-200	2 Ø 200	PWD402469	4 Ø 150	2 Ø 150	A1



PLENUM SINGOLO IN POLISTIRENE SINTERIZZATO "MINI EOLO"

CODICE	COLLARE FRONTALE INCLUSO	COLLARE LATERALE INCLUSO	
	N° COLLARI / Ø mm	N° COLLARI / Ø mm	
• GUD PS/A-T 35	PWD400099	3 x Ø125-150 mm	2 x Ø200 mm
• GUD PS/A-T 50	-	-	-
• GUD50PS1/A-S	-	-	-
• GFH (18) CB-K6DNA1B/I	-	-	-
• GUD PS/A-T 71	-	-	-
• GUD PS/A-T 85	-	-	-
• GUD PHS/A-T 71	-	-	-
• GUD PHS/A-T 85	-	-	-
• GFH (24) CC-K6DNA1B/I	-	-	-
• GUD PHS/A-T 100	-	-	-
• GUD PHS/A-T 140	-	-	-
• GUD PHS/A-T 160	-	-	-
• GUD35PS1/A-S	PWD400292	3 x Ø125-150 mm	2 x Ø200 mm
• GFH (09) CA-K6DNA1B/I	-	-	-
• GFH (12) CA-K6DNA1B/I	-	-	-
• GUD PS1/A-S 71	-	-	-
• GUD PS1/A-S 100	-	-	-
• GUD PS1/A-S 125/140	-	-	-



PLENUM SINGOLO IN POLISTIRENE SINTERIZZATO MINI EOLO

CODICE	COLLARE FRONTALE INCLUSO	COLLARE LATERALE INCLUSO
	N° COLLARI / Ø mm	N° COLLARI / Ø mm
• ARNU07GM1A4	-	-
• ARNU09GM1A4	-	-
• ARNU12GM1A4	-	-
• ARNU15GM1A4	-	-
• ARNU18GM1A4	-	-
• ARNU24GM1A4	-	-
• UM12FH N10	-	-
• UM18FH N10	-	-
• CM18F N11	-	-
• CM24F N11	-	-
• UM30F N11	-	-
• ARNU28GM2A4	-	-
• ARNU36GM2A4	-	-
• ARNU42GM2A4	-	-
• ARNU05GL4G4	-	-
• ARNU07GL4G4	-	-
• ARNU09GL4G4	-	-
• CL09F.N50	-	-
• CL12F.N50	-	-
• ARNU12GL5G4	-	-
• ARNU15GL5G4	-	-
• ARNU18GL5G4	-	-
• UL12FH N50	-	-
• CL18F.N60	-	-
• ARNU21GL6G4	-	-
• ARNU24GL6G4	-	-
• ARNU76GB8A4	-	-
• ARNU96GB8A4	-	-
• UM24FH N20	-	-
• UM30FH N20	-	-
• UM36F N21	-	-
• UM42F N21	-	-

**PLENUM SINGOLO
IN POLISTIRENE
SINTERIZZATO "EOLO"**

**PLENUM SINGOLO IN LAMIERA
ELETTROZINCATA COIBENTATA**

CODICE	COLLARE FRONTALE INCLUSO	COLLARE LATERALE INCLUSO	CODICE	PREFORI FRONTALI INCLUSI*	PREFORI LATERALI INCLUSI*	COLLARINO A PARTE*
	N° COLLARI / Ø mm	N° COLLARI / Ø mm		N° PREFORI / Ø mm	N° PREFORI / Ø mm	MODELLO
PWD400100	3 x Ø150-200 mm	2 x Ø200 mm	PWD400094	3 x Ø150 mm	2 x Ø150 mm	A1
PWD400101	4 x Ø150-200 mm	2 x Ø200 mm	PWD400095	4 x Ø150 mm	2 x Ø150 mm	A1
PWD400102	5 x Ø150-200 mm	2 x Ø200 mm	PWD400096	6 x Ø150 mm	2 x Ø150 mm	A1
-	-	-	PWD400352	3 x Ø200 mm	2 x Ø200 mm	B2
PWD400103	3 x Ø150-200 mm	2 x Ø200 mm	PWD400097	3 x Ø200 mm	2 x Ø200 mm	B2
PWD400104	5 x Ø150-200 mm	2 x Ø200 mm	PWD400098	5 x Ø200 mm	2 x Ø200 mm	B2
PWD400268	3 x Ø150-200 mm	2 x Ø200 mm	PWD400243	3 x Ø150 mm	2 x Ø150 mm	A1
PWD400415	4 x Ø150-200 mm	2 x Ø200 mm	PWD400413	3 x Ø200 mm	2 x Ø200 mm	B2
PWD400416	5 x Ø150-200 mm	2 x Ø200 mm	PWD400414	5 x Ø200 mm	2 x Ø200 mm	B2
PWD400466	5 x Ø150-200 mm	2 x Ø200 mm	PWD400465	5 x Ø200 mm	2 x Ø200 mm	B2

**PLENUM SINGOLO
IN POLISTIRENE
SINTERIZZATO EOLO**

**PLENUM SINGOLO IN LAMIERA
ELETTROZINCATA COIBENTATA**

CODICE	COLLARE FRONTALE INCLUSO	COLLARE LATERALE INCLUSO	CODICE	PREFORI FRONTALI INCLUSI*	PREFORI LATERALI INCLUSI*	COLLARINO A PARTE*
	N° COLLARI / Ø mm	N° COLLARI / Ø mm		N° PREFORI / Ø mm	N° PREFORI / Ø mm	MODELLO
PL11162067	4 x Ø150-200 mm	2 x Ø200 mm	11162067	3 x Ø200 mm	2 x Ø200 mm	B2
PL11162070	5 x Ø150-200 mm	2 x Ø200 mm	11162070	5 x Ø200 mm	2 x Ø200 mm	B2
PWD400271	3 x Ø150-200 mm	2 x Ø200 mm	PWD400246	3 x Ø150 mm	2 x Ø150 mm	A1
PWD400272	4 x Ø150-200 mm	2 x Ø200 mm	PWD400247	4 x Ø150 mm	2 x Ø150 mm	A1
PWD400273	4 x Ø150-200 mm	2 x Ø200 mm	PWD400248	5 x Ø150 mm	2 x Ø150 mm	A1
-	-	-	PWD402616	5 x Ø200 mm	2 x Ø200 mm	B2
PWD400283	5 x Ø150-200 mm	2 x Ø200 mm	PWD400258	5 x Ø200 mm	2 x Ø200 mm	B2



PLENUM SINGOLO IN POLISTIRENE SINTERIZZATO **MINI EOLO**

CODICE	COLLARE FRONTALE INCLUSO	COLLARE LATERALE INCLUSO	
	N° COLLARI / Ø mm	N° COLLARI / Ø mm	
<ul style="list-style-type: none"> • UM36FH N30 • UM42FH N30 • UM48FH.N30 • UM48F N31 • UM60F N31 	-	-	-
<ul style="list-style-type: none"> • CM18F NA0 • CM24F NA0 • UM30F NA0 	PWD402570	4 x Ø125-150 mm	2 x Ø200 mm
<ul style="list-style-type: none"> • CL24F N30 • UL18FH N30 	-	-	-
<ul style="list-style-type: none"> • ARNU48GM3A4 • ARNU54GM3A4 		-	-
<ul style="list-style-type: none"> • UB70.N95 • UB85.N95 	-	-	-

AERMEC

PLENUM SINGOLO IN POLISTIRENE SINTERIZZATO "**MINI EOLO**"

CODICE	COLLARE FRONTALE INCLUSO	COLLARE LATERALE INCLUSO	
	N° COLLARI / Ø mm	N° COLLARI / Ø mm	
<ul style="list-style-type: none"> • VED-I 530/532/540/541 • VED-I 730/732/740/741 	-	-	-
<ul style="list-style-type: none"> • VED 030 • VED 040 • FCZI 200P**con raccordo dritto di mandata aria RDM000V • FCZI 201P**con raccordo dritto di mandata aria RDM000V • FCZI 202P**con raccordo dritto di mandata aria RDM000V • FCZI 250P**con raccordo dritto di mandata aria RDM000V • FCZ 200P**con raccordo dritto di mandata aria RDM000V • FCZ 201P**con raccordo dritto di mandata aria RDM000V • FCZ 202P**con raccordo dritto di mandata aria RDM000V • FCZ 250P**con raccordo dritto di mandata aria RDM000V • FCZ 200PO**con raccordo dritto di mandata aria RDM000V • FCZ 250PO**con raccordo dritto di mandata aria RDM000V 	PWD400299	3 x Ø125-150 mm	2 x Ø200 mm
<ul style="list-style-type: none"> • VED 130 • VED 140 • FCZI 300P**con raccordo dritto di mandata aria RDM100V • FCZI 301P**con raccordo dritto di mandata aria RDM100V • FCZI 302P**con raccordo dritto di mandata aria RDM100V • FCZI 350P**con raccordo dritto di mandata aria RDM100V • FCZ 300P**con raccordo dritto di mandata aria RDM100V • FCZ 301P**con raccordo dritto di mandata aria RDM100V • FCZ 302P**con raccordo dritto di mandata aria RDM100V • FCZ 350P**con raccordo dritto di mandata aria RDM100V • FCZ 300PO**con raccordo dritto di mandata aria RDM100V • FCZ 350PO**con raccordo dritto di mandata aria RDM100V 	PWD400300	4 x Ø125-150 mm	2 x Ø200 mm

**PLENUM SINGOLO
IN POLISTIRENE
SINTERIZZATO **EOLO****

PLENUM SINGOLO IN **LAMIERA
ELETTROZINCATA COIBENTATA**

CODICE	COLLARE FRONTALE INCLUSO	COLLARE LATERALE INCLUSO	CODICE	PREFORI FRONTALI INCLUSI*	PREFORI LATERALI INCLUSI*	COLLARINO A PARTE*
	N° COLLARI / Ø mm	N° COLLARI / Ø mm		N° PREFORI / Ø mm	N° PREFORI / Ø mm	MODELLO
-	-	-	PWD400264	5 x Ø200 mm	2 x Ø200 mm	B2
PWD402568	3 x Ø150-200 mm	2 x Ø200 mm	PWD402567	4 x Ø150 mm	2 x Ø150 mm	A1
PWD402569	4 x Ø150-200 mm	2 x Ø200 mm	-	-	-	-
PWD402615	5 x Ø150-200 mm	2 x Ø200 mm	PWD402613	5 x Ø150 mm	2 x Ø150 mm	A1
-	-	-	PWD402614	5 x Ø200 mm	2 x Ø200 mm	B2

**PLENUM SINGOLO
IN POLISTIRENE
SINTERIZZATO "**EOLO**"**

PLENUM SINGOLO IN **LAMIERA
ELETTROZINCATA COIBENTATA**

CODICE	COLLARE FRONTALE INCLUSO	COLLARE LATERALE INCLUSO	CODICE	PREFORI FRONTALI INCLUSI*	PREFORI LATERALI INCLUSI*	COLLARINO A PARTE*
	N° COLLARI / Ø mm	N° COLLARI / Ø mm		N° PREFORI / Ø mm	N° PREFORI / Ø mm	MODELLO
-	-	-	11162120	4 x Ø200 mm	2 x Ø200 mm	B2
-	-	-	11162121	6 x Ø200 mm	2 x Ø200 mm	B2
PWD400277	2 x Ø150-200 mm	2 x Ø200 mm	PWD400252	2 x Ø150 mm	2 x Ø150 mm	A1
PWD400278	3 x Ø150-200 mm	2 x Ø200 mm	PWD400253	4 x Ø150 mm	2 x Ø150 mm	A1

AERMEC

PLENUM SINGOLO IN POLISTIRENE SINTERIZZATO "MINI EOLO"

CODICE	COLLARE FRONTALE INCLUSO	COLLARE LATERALE INCLUSO	
	N° COLLARI / Ø mm	N° COLLARI / Ø mm	
<ul style="list-style-type: none"> • VED 230 • VED 240 • FCZI 400P**con raccordo dritto di mandata aria RDM200V • FCZI 401P**con raccordo dritto di mandata aria RDM200V • FCZI 402P**con raccordo dritto di mandata aria RDM200V • FCZI 450P**con raccordo dritto di mandata aria RDM200V • FCZI 500P**con raccordo dritto di mandata aria RDM200V • FCZI 501P**con raccordo dritto di mandata aria RDM200V • FCZI 502P**con raccordo dritto di mandata aria RDM200V • FCZI 550P**con raccordo dritto di mandata aria RDM200V • FCZ 400P**con raccordo dritto di mandata aria RDM200V • FCZ 401P**con raccordo dritto di mandata aria RDM200V • FCZ 402P**con raccordo dritto di mandata aria RDM200V • FCZ 450P**con raccordo dritto di mandata aria RDM200V • FCZ 400PO**con raccordo dritto di mandata aria RDM200V • FCZ 450PO**con raccordo dritto di mandata aria RDM200V • FCZ 500P**con raccordo dritto di mandata aria RDM200V • FCZ 501P**con raccordo dritto di mandata aria RDM200V • FCZ 502P**con raccordo dritto di mandata aria RDM200V • FCZ 550P**con raccordo dritto di mandata aria RDM200V • FCZ 500PO**con raccordo dritto di mandata aria RDM200V • FCZ 550PO**con raccordo dritto di mandata aria RDM200V 	-	-	
<ul style="list-style-type: none"> • VED 330 • VED 340 • FCZI 700P**con raccordo dritto di mandata aria RDM300V • FCZI 701P**con raccordo dritto di mandata aria RDM300V • FCZI 702P**con raccordo dritto di mandata aria RDM300V • FCZI 750P**con raccordo dritto di mandata aria RDM300V • FCZI 900P**con raccordo dritto di mandata aria RDM300V • FCZI 901P**con raccordo dritto di mandata aria RDM300V • FCZI 950P**con raccordo dritto di mandata aria RDM300V • FCZ 600P**con raccordo dritto di mandata aria RDM300V • FCZ 601P**con raccordo dritto di mandata aria RDM300V • FCZ 602P**con raccordo dritto di mandata aria RDM300V • FCZ 650P**con raccordo dritto di mandata aria RDM300V • FCZ 600PO**con raccordo dritto di mandata aria RDM300V • FCZ 650PO**con raccordo dritto di mandata aria RDM300V • FCZ 700P**con raccordo dritto di mandata aria RDM300V • FCZ 701P**con raccordo dritto di mandata aria RDM300V • FCZ 702P**con raccordo dritto di mandata aria RDM300V • FCZ 750P**con raccordo dritto di mandata aria RDM300V • FCZ 700PO**con raccordo dritto di mandata aria RDM300V • FCZ 750PO**con raccordo dritto di mandata aria RDM300V • FCZ 800P**con raccordo dritto di mandata aria RDM300V • FCZ 801P**con raccordo dritto di mandata aria RDM300V • FCZ 802P**con raccordo dritto di mandata aria RDM300V • FCZ 850P**con raccordo dritto di mandata aria RDM300V • FCZ 900P**con raccordo dritto di mandata aria RDM300V • FCZ 901P**con raccordo dritto di mandata aria RDM300V • FCZ 950P**con raccordo dritto di mandata aria RDM300V • FCZ 900PO**con raccordo dritto di mandata aria RDM300V • FCZ 950PO**con raccordo dritto di mandata aria RDM300V • FCZ 1000P**con raccordo dritto di mandata aria RDM300V • FCZ 1001P**con raccordo dritto di mandata aria RDM300V 	-	-	
<ul style="list-style-type: none"> • LPG350D • MPG250D • MPG350D • MPG250DH • MPG350DH 	PWD400292	3 x Ø125-150 mm	2 x Ø200 mm
<ul style="list-style-type: none"> • LPG500D • MPG500D • MPG500DH 	-	-	-

**PLENUM SINGOLO
IN POLISTIRENE
SINTERIZZATO "EOLO"**

**PLENUM SINGOLO IN LAMIERA
ELETTROZINCATA COIBENTATA**

CODICE	COLLARE FRONTALE INCLUSO	COLLARE LATERALE INCLUSO	CODICE	PREFORI FRONTALI INCLUSI*	PREFORI LATERALI INCLUSI*	COLLARINO A PARTE*
	N° COLLARI / Ø mm	N° COLLARI / Ø mm		N° PREFORI / Ø mm	N° PREFORI / Ø mm	MODELLO
PWD400279	4 x Ø150–200 mm	2 x Ø200 mm	PWD400254	5 x Ø150 mm	2 x Ø150 mm	A1
PWD400280	5 x Ø150–200 mm	2 x Ø200 mm	PWD400255	5 x Ø150 mm	2 x Ø150 mm	A1
PWD400268	3 x Ø150–200 mm	2 x Ø200 mm	PWD400243	3 x Ø150 mm	2 x Ø150 mm	A1
PWD400101	4 x Ø150–200 mm	2 x Ø200 mm	PWD400095	4 x Ø150 mm	2 x Ø150 mm	A1



PLENUM SINGOLO IN POLISTIRENE SINTERIZZATO "MINI EOLO"

	CODICE	COLLARE FRONTALE INCLUSO	COLLARE LATERALE INCLUSO
		N° COLLARI / Ø mm	N° COLLARI / Ø mm
• ARHG LLTB 12	PWD400056	4 Ø 125-150	2 Ø 200
• ARHG LLTB 14	PWD400056	4 Ø 125-150	2 Ø 200
• ARHG LLTB 18	-	-	-
• ARHG LMLA/LE 24-30-36-45*(con flangia di mandata da 1065x208) • ARXG-KMLA 22/24/30/36/45*(con flangia di mandata da 1065x208)	-	-	-
• ARHG-LHTBP 12/14	-	-	-
• ARHG-LHTBP 18/24/30	-	-	-
• ARHG-LHTBP 36/45/54	-	-	-
• ARHG-LHTA 45/54	-	-	-
• ARXG-KLLAP 09/12/14	PWD400057	4 Ø 125-150	2 Ø 200
• ARXG-KLLAP 18	-	-	-
• ARXG-KHTAP 12/14	-	-	-
• ARXG-KHTAP 18/22/24/30	-	-	-
• ARXG-KHTAP 36/45/54	-	-	-
• ARXG-KHTA 45/54	-	-	-



PLENUM SINGOLO IN POLISTIRENE SINTERIZZATO "MINI EOLO"

	CODICE	COLLARE FRONTALE INCLUSO	COLLARE LATERALE INCLUSO
		N° COLLARI / Ø mm	N° COLLARI / Ø mm
• MTJ-09HWFNX(GA) • MTJ-12HWFNX(GA) • MTIU-12HWFNX(GA)	PWD400063	3 x Ø125-150 mm	2 x Ø200 mm
• MTIU-18HWFNX(GA)	PWD400064	4 x Ø125-150 mm	2 x Ø200 mm
• MTI-24HWFNX(GA)	-	-	-
• MTI-30HWFNX(GA) • MTI-36HWFNX(GA)	-	-	-
• "MTI-42HWFNX(GA) • MTI-48HWFNX(GA) • MTI-55HWFNX(GA)	-	-	-
• MTJ-18HWFNX(GA)	PWD402521	3 x Ø125-150 mm	2 x Ø200 mm
• MTJ-24HWFNX(GA) • MTJ-30HWFNX(GA)	-	-	-
• MTJ-36HWFNX(GA) • MTJ-42HWFNX(GA) • MTJ-48HWFNX(GA)	-	-	-
• MTJ-55HWFNX(GA)	-	-	-

**PLENUM SINGOLO
IN POLISTIRENE
SINTERIZZATO "EOLO"**

**PLENUM SINGOLO IN LAMIERA
ELETTROZINCATA COIBENTATA**

CODICE	COLLARE FRONTALE INCLUSO	COLLARE LATERALE INCLUSO	CODICE	PREFORI FRONTALI INCLUSI*	PREFORI LATERALI INCLUSI*	COLLARINO A PARTE*
	N° COLLARI / Ø mm	N° COLLARI / Ø mm		N° PREFORI / Ø mm	N° PREFORI / Ø mm	MODELLO
PL11162027	3 Ø 150-200	2 Ø 200	11162027	3 Ø 150	2 Ø 150	A1
PL11162027	3 Ø 150-200	2 Ø 200	11162027	3 Ø 150	2 Ø 150	A1
PL11162030	4 Ø 150-200	2 Ø 200	11162030	4 Ø 150	2 Ø 150	A1
PL11162028	5 Ø 150-200	2 Ø 200	11162028	4 Ø 200	2 Ø 200	B2
PL11162000	4 Ø 150-200	2 Ø 200	11162000	2 Ø 200	2 Ø 200	B2
PWD400284	4 Ø 150-200	2 Ø 200	PWD400259	3 Ø 200	2 Ø 200	B2
PL11162001	5 Ø 150-200	2 Ø 200	11162001	5 Ø 200	2 Ø 200	B2
-	-	-	11162025	3 Ø 200	2 Ø 200	B2
PL11162026	3 Ø 150-200	3 Ø 200	11162026	3 Ø 150	2 Ø 150	A1
PWD400131	4 Ø 150-200	2 Ø 200	PWD400147	4 Ø 150	2 Ø 150	A1
PL11162000	4 Ø 150-200	2 Ø 200	11162000	2 Ø 200	2 Ø 200	B2
PWD400284	4 Ø 150-200	2 Ø 200	PWD400259	3 Ø 200	2 Ø 200	B2
PL11162001	5 Ø 150-200	2 Ø 200	11162001	5 Ø 200	2 Ø 200	B2
-	-	-	11162025	3 Ø 200	2 Ø 200	B2

**PLENUM SINGOLO
IN POLISTIRENE
SINTERIZZATO "EOLO"**

**PLENUM SINGOLO IN LAMIERA
ELETTROZINCATA COIBENTATA**

CODICE	COLLARE FRONTALE INCLUSO	COLLARE LATERALE INCLUSO	CODICE	PREFORI FRONTALI INCLUSI*	PREFORI LATERALI INCLUSI*	COLLARINO A PARTE*
	N° COLLARI / Ø mm	N° COLLARI / Ø mm		N° PREFORI / Ø mm	N° PREFORI / Ø mm	MODELLO
PWD400022	2 x Ø150-200 mm	2 x Ø200 mm	PWD400005	2 x Ø150 mm	2 x Ø150 mm	A1
PWD400027	3 x Ø150-200 mm	2 x Ø200 mm				
PWD400023	3 x Ø150-200 mm	2 x Ø200 mm	PWD400007	3 x Ø150 mm	2 x Ø150 mm	A1
PWD400024	4 x Ø150-200 mm	2 x Ø200 mm	PWD400009	4 x Ø150 mm	2 x Ø150 mm	A1
PWD400025	5 x Ø150-200 mm	2 x Ø200 mm	PWD400011	6 x Ø150 mm	2 x Ø150 mm	A1
-	-	-	PWD400012	4x Ø200 mm	2x Ø200 mm	B2
-	-	-	PWD402517	3 x Ø150 mm	2 x Ø150 mm	A1
PWD402522	4 x Ø150-200 mm	2 x Ø200 mm	PWD402518	4 x Ø150 mm	2 x Ø150 mm	A1
PWD402523	4 x Ø150-200 mm	2 x Ø200 mm	PWD402519	5 x Ø150 mm	2 x Ø150 mm	A1
PWD402524	4 x Ø150-200 mm	2 x Ø200 mm	PWD402520	4x Ø200 mm	2x Ø200 mm	B2



PLENUM SINGOLO IN POLISTIRENE SINTERIZZATO "MINI EOLO"

	CODICE	COLLARE FRONTALE INCLUSO	COLLARE LATERALE INCLUSO
		N° COLLARI / Ø mm	N° COLLARI / Ø mm
<ul style="list-style-type: none"> • X3I ECO SD27HL • X3I ECO SD35HL 	PWD400292	3 x Ø125-150 mm	2 x Ø200 mm
<ul style="list-style-type: none"> • X3I ECO SD50HL • ADG ECO PLUS 50PH 	-	-	-
<ul style="list-style-type: none"> • X3I ECO SD70HL 	-	-	-
<ul style="list-style-type: none"> • ADG ECO PLUS 35PH 	PWD400292	3 x Ø125-150 mm	2 x Ø200 mm
<ul style="list-style-type: none"> • DG ECO PLUS 71PH • ADG ECO PLUS 85PH 	-	-	-
<ul style="list-style-type: none"> • ADG ECO PLUS 100PH 	-	-	-
<ul style="list-style-type: none"> • ADG ECO PLUS 140PH • ADG ECO PLUS 160PH 	-	-	-



PLENUM SINGOLO IN POLISTIRENE SINTERIZZATO "MINI EOLO"

	CODICE	COLLARE FRONTALE INCLUSO	COLLARE LATERALE INCLUSO
		N° COLLARI / Ø mm	N° COLLARI / Ø mm
<ul style="list-style-type: none"> • 300-S/HE DF 3028 M2 	PWD400058	4 Ø125-150	2 Ø 200
<ul style="list-style-type: none"> • 300-S/HE DF 3053 M2 	-	-	-
<ul style="list-style-type: none"> • 300-S/HE DF 3035 M2 	PWD400167	4 Ø 125-150	2 Ø 200
<ul style="list-style-type: none"> • 242-S/HE D 2035 M1 		3 Ø 125-150	2 Ø 200
<ul style="list-style-type: none"> • 242-S/HE D 2050 M1 • 300-S/HE DF 3053 M3 • 333-S DVL 3045/3056 M2 • 242-S D 2050 M2 	-	-	-
<ul style="list-style-type: none"> • 242-S/HE D 2071 M1 	-	-	-
<ul style="list-style-type: none"> • 242-S/HE D 2100 M1 	-	-	-
<ul style="list-style-type: none"> • 300-S/HE DF 3028 M3 • 300-S/HE DF 3035 M3 • 333-S DVL 3036 M2 • 242-S D 2035 M2 	PWD400292	3 Ø 125-150	2 Ø 200
<ul style="list-style-type: none"> • 242-S DH2071M1 	-	-	-
<ul style="list-style-type: none"> • 242-S DH2085M1 	-	-	-
<ul style="list-style-type: none"> • 242-S D20125M1 	-	-	-

**PLENUM SINGOLO
IN POLISTIRENE
SINTERIZZATO "EOLO"**

**PLENUM SINGOLO IN LAMIERA
ELETTROZINCATA COIBENTATA**

CODICE	COLLARE FRONTALE INCLUSO	COLLARE LATERALE INCLUSO	CODICE	PREFORI FRONTALI INCLUSI*	PREFORI LATERALI INCLUSI*	COLLARINO A PARTE*
	N° COLLARI / Ø mm	N° COLLARI / Ø mm		N° PREFORI / Ø mm	N° PREFORI / Ø mm	MODELLO
PWD400268	3 x Ø150-200 mm	2 x Ø200 mm	PWD400243	3 x Ø150 mm	2 x Ø150 mm	A1
PWD400101	4 x Ø150-200 mm	2 x Ø200 mm	PWD400095	4 x Ø150 mm	2 x Ø150 mm	A1
-	-	-	PWD400352	3 x Ø200 mm	2 x Ø200 mm	B2
PWD400268	3 x Ø150-200 mm	2 x Ø200 mm	PWD400243	3 x Ø150 mm	2 x Ø150 mm	A1
PWD400415	4 x Ø150-200 mm	2 x Ø200 mm	PWD400413	3 x Ø200 mm	2 x Ø200 mm	B2
PWD400416	5 x Ø150-200 mm	2 x Ø200 mm	PWD400414	5 x Ø200 mm	2 x Ø200 mm	B2
-	-	-	PWD400465	5 x Ø200 mm	2 x Ø200 mm	B2

**PLENUM SINGOLO
IN POLISTIRENE
SINTERIZZATO "EOLO"**

**PLENUM SINGOLO IN LAMIERA
ELETTROZINCATA COIBENTATA**

CODICE	COLLARE FRONTALE INCLUSO	COLLARE LATERALE INCLUSO	CODICE	PREFORI FRONTALI INCLUSI*	PREFORI LATERALI INCLUSI*	COLLARINO A PARTE*
	N° COLLARI / Ø mm	N° COLLARI / Ø mm		N° PREFORI / Ø mm	N° PREFORI / Ø mm	MODELLO
-	-	-	11162072	3 Ø 150	2 Ø 150	A1
PL11165111	4 Ø 150-200	2 Ø 200	11165111	4 Ø 150	2 Ø 150	A1
PWD400173	3 Ø 150-200	2 Ø 200	PWD400185	3 Ø 150	2 Ø 150	A1
PWD400100	3 Ø 150-200	2 Ø 200	PWD400094	3 Ø 150	2 Ø 150	E5
PWD400101	4 Ø 150-200	2 Ø 200	PWD400095	4 Ø 150	2 Ø 150	A1
PWD400102	5 Ø 150-200	2 Ø 200	PWD400096	6 Ø 150	2 Ø 150	E5
PWD400103	3 Ø 150-200	2 Ø 200	PWD400097	3 Ø 200	2 Ø 200	B2
PWD400268	3 Ø 150-200	2 Ø 200	PWD400243	3 Ø 150	2 Ø 150	A1
-	-	-	PWD400352	3 Ø 200	2 Ø 200	B2
-	-	-	PWD400352	3 Ø 200	2 Ø 200	B2
PWD400104	5 Ø 150-200	2 Ø 200	PWD400098	5 Ø 200	2 Ø 200	B2



PLENUM SINGOLO IN POLISTIRENE SINTERIZZATO "MINI EOLO"

CODICE	COLLARE FRONTALE INCLUSO	COLLARE LATERALE INCLUSO
	N° COLLARI / Ø mm	N° COLLARI / Ø mm
• 333-S DVHP3036M1	-	-
• 333-S DVHP3045M1	-	-
• 333-S DVHP3056M1	-	-
• 333-S DVHP3071M1	-	-
• 242-S D2071M2	-	-
• 242-S D20100M2	-	-
• 242-S D20125M2	-	-



PLENUM SINGOLO IN POLISTIRENE SINTERIZZATO "MINI EOLO"

CODICE	COLLARE FRONTALE INCLUSO	COLLARE LATERALE INCLUSO
	N° COLLARI / Ø mm	N° COLLARI / Ø mm
• DBIS 9 • DBIS 12	PWD400293	3 Ø 125-150 2 Ø 200
• DBIS 18	-	-
• DBIS 24	-	-
• DBIS 36	-	-
• DBIS 48	-	-
• DBIS 12 PLUS	-	3 Ø 125-150 2 Ø 200
• DBIS 18 PLUS	-	3 Ø 125-150 2 Ø 200

HOKKAIDO

PLENUM SINGOLO IN POLISTIRENE SINTERIZZATO "MINI EOLO"

CODICE	COLLARE FRONTALE INCLUSO	COLLARE LATERALE INCLUSO
	N° COLLARI / Ø mm	N° COLLARI / Ø mm
• HUCU-ZAL 350	PWD400063	3 Ø 125-150 2 Ø 200
• HUCU-ZAL 530	PWD400064	4 Ø 125-150 2 Ø 200
• HUCI-ZA 710	-	-
• HUCI-ZA 1080	-	-
• HUCI-ZA 1400	-	-

**PLENUM SINGOLO
IN POLISTIRENE
SINTERIZZATO "EOLO"**

**PLENUM SINGOLO IN LAMIERA
ELETTROZINCATA COIBENTATA**

CODICE	COLLARE FRONTALE INCLUSO	COLLARE LATERALE INCLUSO	CODICE	PREFORI FRONTALI INCLUSI*	PREFORI LATERALI INCLUSI*	COLLARINO A PARTE*
	N° COLLARI / Ø mm	N° COLLARI / Ø mm		N° PREFORI / Ø mm	N° PREFORI / Ø mm	MODELLO
PWD400405	2 Ø150-200	2 Ø 200	PWD400404	2 Ø 200	2 Ø 200	B2
PWD400407	3 Ø150-200	2 Ø 200	PWD400406	3 Ø 200	2 Ø 200	B2
PWD400415	4 Ø 150-200	2 Ø 200	PWD400413	3 Ø 200	2 Ø 200	B2
PWD400416	5 Ø 150-200	2 Ø 200	PWD400414	5 Ø 200	2 Ø 200	B2

**PLENUM SINGOLO
IN POLISTIRENE
SINTERIZZATO "EOLO"**

**PLENUM SINGOLO IN LAMIERA
ELETTROZINCATA COIBENTATA**

CODICE	COLLARE FRONTALE INCLUSO	COLLARE LATERALE INCLUSO	CODICE	PREFORI FRONTALI INCLUSI*	PREFORI LATERALI INCLUSI*	COLLARINO A PARTE*
	N° COLLARI / Ø mm	N° COLLARI / Ø mm		N° PREFORI / Ø mm	N° PREFORI / Ø mm	MODELLO
PWD400269	2 Ø 150-200	2 Ø 200	PWD400244	3 Ø 150	2 Ø 150	A1
PWD400270	4 Ø 150-200	2 Ø 200	PWD400245	4 Ø 150	2 Ø 150	A1
PWD400358	5 Ø 150-200	2 Ø 200	PWD400355	5 Ø 150	2 Ø 150	A1
-	5 Ø 150-200	2 Ø 200	PWD400356	5 Ø 150	2 Ø 150	A1
-	5 Ø 150-200	2 Ø 200	PWD400356	5 Ø 150	2 Ø 150	A1
-	2 Ø 150-200	2 Ø 200	PWD400357	2 Ø 150	2 Ø 150	A1
-	2 Ø 150-200	2 Ø 200	PWD400357	2 Ø 150	2 Ø 150	A1

**PLENUM SINGOLO
IN POLISTIRENE
SINTERIZZATO "EOLO"**

**PLENUM SINGOLO IN LAMIERA
ELETTROZINCATA COIBENTATA**

CODICE	COLLARE FRONTALE INCLUSO	COLLARE LATERALE INCLUSO	CODICE	PREFORI FRONTALI INCLUSI*	PREFORI LATERALI INCLUSI*	COLLARINO A PARTE*
	N° COLLARI / Ø mm	N° COLLARI / Ø mm		N° PREFORI / Ø mm	N° PREFORI / Ø mm	MODELLO
PWD400027	3 Ø 150-200	2 Ø 200	PWD400005	2 Ø 150	2 Ø 150	A1
PWD400023	3 Ø 150-200	2 Ø 200	PWD400007	3 Ø 150	2 Ø 150	A1
PWD400024	4 Ø 150-200	2 Ø 200	PWD400009	4 Ø 150	2 Ø 150	A1
PWD400025	5 Ø 150-200	2 Ø 200	PWD400011	6 Ø 150	2 Ø 150	A1
-	4 Ø 150-200	2 Ø 200	PWD400012	4 Ø 200	2 Ø 200	B2



PLENUM SINGOLO IN POLISTIRENE SINTERIZZATO "MINI EOLO"

	CODICE	COLLARE FRONTALE INCLUSO	COLLARE LATERALE INCLUSO
		N° COLLARI / Ø mm	N° COLLARI / Ø mm
• DI-M 12	PWD400061	3 Ø 125-150	2 Ø 200
• DI-M 18	-	-	-
• DI-M 24	PWD400062	4 Ø 125-150	2 Ø 200
• DI-M 50/60	-	-	-
• DI-H 18	-	-	-
• DI-H 24	-	-	-
• DI-C 12	-	-	-
• DI-C 18	-	-	-
• DI-C 24	-	-	-
• DI-C 36	-	-	-
• DI-C 48/60	-	-	-
• DI-M 09S/12S • PRK-DI- 09E/12E	PWD400293	3 Ø 125-150	2 Ø 200
• DI-M 18S • PRK-DI- 18E	-	-	-
• DI-M 24S • PRK-DI- 24E	-	-	-
• PRK-VDI-E 12/18	PWD402490	3 Ø125-150	2 Ø 200
• PRK-VDI-E 24	-	-	-



PLENUM SINGOLO IN POLISTIRENE SINTERIZZATO "MINI EOLO"

	CODICE	COLLARE FRONTALE INCLUSO	COLLARE LATERALE INCLUSO
		N° COLLARI / Ø mm	N° COLLARI / Ø mm
• SDH1-035 MNDI	PWD400292	3 x Ø125-150 mm	2 x Ø200 mm



PLENUM SINGOLO IN POLISTIRENE SINTERIZZATO "MINI EOLO"

	CODICE	COLLARE FRONTALE INCLUSO	COLLARE LATERALE INCLUSO
		N° COLLARI / Ø mm	N° COLLARI / Ø mm
• CRSL-ECM 13 **con flangia di mandata FMD-C SL1 • CRSL-ECM 14 **con flangia di mandata FMD-C SL1 • CRSL 13 **con flangia di mandata FMD-C SL1 • CRSL 14 **con flangia di mandata FMD-C SL1"	PWD400166	4 x Ø125-150 mm	2 x Ø200 mm
• CRSL-ECM 23 **con flangia di mandata FMD-C SL2 • CRSL-ECM 24 **con flangia di mandata FMD-C SL2 • CRSL 23 **con flangia di mandata FMD-C SL2 • CRSL 24 **con flangia di mandata FMD-C SL2	-	-	-
• CRSL-ECM 43 **con flangia di mandata FMD-C 8-9 • CRSL-ECM 44 **con flangia di mandata FMD-C 8-9 • CRSL 33 **con flangia di mandata FMD-C 8-9 • CRSL 34 **con flangia di mandata FMD-C 8-9 • CRSL 43 **con flangia di mandata FMD-C 8-9 • CRSL 44 **con flangia di mandata FMD-C 8-9	-	-	-

**PLENUM SINGOLO
IN POLISTIRENE
SINTERIZZATO "EOLO"**

**PLENUM SINGOLO IN LAMIERA
ELETTROZINCATA COIBENTATA**

CODICE	COLLARE FRONTALE INCLUSO	COLLARE LATERALE INCLUSO	CODICE	PREFORI FRONTALI INCLUSI*	PREFORI LATERALI INCLUSI*	COLLARINO A PARTE*
	N° COLLARI / Ø mm	N° COLLARI / Ø mm		N° PREFORI / Ø mm	N° PREFORI / Ø mm	MODELLO
PL11162144	2 Ø 150-200	2 Ø 200	11162140	2 Ø 150	2 Ø 150	A1
			-	-	-	-
PL11162141	3 Ø 150-200	2 Ø 200	11162141	3 Ø 150	2 Ø 150	A1
	4 Ø 150-200	2 Ø 200	11162143	5 Ø 200	2 Ø 200	B2
-	4 Ø 150-200	2 Ø 200	11165132	4 Ø 150	2 Ø 150	A1
-	-	-	11165133	6 Ø 150	2 Ø 150	A1
-	-	-	-	-	-	-
-	-	-	-	-	-	-
-	-	-	PWD400179	3 Ø 200	2 Ø 200	B2
-	5 Ø 150-200	2 Ø 200	PWD400180	4 Ø 200	2 Ø 200	B2
-	-	-		2 Ø 200	2 Ø 200	B2
PWD400269	2 Ø 150-200	2 Ø 200	PWD400244	3 Ø 150	2 Ø 150	A1
PWD400270	4 Ø 150-200	2 Ø 200	PWD400245	4 Ø 150	2 Ø 150	A1
PWD400358	5 Ø 150-200	2 Ø 200	PWD400355	5 Ø 150	2 Ø 150	A1
PWD402506	2 Ø 150-200	2 Ø 200	PWD402466	3 DN 150	2 DN 150	A1
PWD402507	5 Ø 150-200	2 Ø 200	PWD402467	6 DN 150	2 DN 150	A1

**PLENUM SINGOLO
IN POLISTIRENE
SINTERIZZATO "EOLO"**

**PLENUM SINGOLO IN LAMIERA
ELETTROZINCATA COIBENTATA**

CODICE	COLLARE FRONTALE INCLUSO	COLLARE LATERALE INCLUSO	CODICE	PREFORI FRONTALI INCLUSI*	PREFORI LATERALI INCLUSI*	COLLARINO A PARTE*
	N° COLLARI / Ø mm	N° COLLARI / Ø mm		N° PREFORI / Ø mm	N° PREFORI / Ø mm	MODELLO
PWD400268	3 x Ø150-200 mm	2 x Ø200 mm	PWD400243	3 x Ø150 mm	2 x Ø150 mm	A1

**PLENUM SINGOLO
IN POLISTIRENE
SINTERIZZATO "EOLO"**

**PLENUM SINGOLO IN LAMIERA
ELETTROZINCATA COIBENTATA**

CODICE	COLLARE FRONTALE INCLUSO	COLLARE LATERALE INCLUSO	CODICE	PREFORI FRONTALI INCLUSI*	PREFORI LATERALI INCLUSI*	COLLARINO A PARTE*
	N° COLLARI / Ø mm	N° COLLARI / Ø mm		N° PREFORI / Ø mm	N° PREFORI / Ø mm	MODELLO
PWD400170	3 x Ø150-200 mm	2 x Ø200 mm	PWD400182	3 x Ø150 mm	2 x Ø150 mm	A1
PWD400171	4 x Ø150-200 mm	2 x Ø200 mm	PWD400183	4 x Ø150 mm	2 x Ø150 mm	A1
PWD400172	5 x Ø150-200 mm	2 x Ø200 mm	PWD400184	5 x Ø150 mm	2 x Ø150 mm	A1

Hisense

PLENUM SINGOLO IN POLISTIRENE SINTERIZZATO "MINI EOLO"

CODICE	COLLARE FRONTALE INCLUSO	COLLARE LATERALE INCLUSO
	N° COLLARI / Ø mm	N° COLLARI / Ø mm
<ul style="list-style-type: none"> • ADT26UX4RBL8 • ADT35UX4RBL8 	PWD400122	4 x Ø125-150 mm
<ul style="list-style-type: none"> • ADT52UX4RCL8 	-	-
<ul style="list-style-type: none"> • AUD105UX4REH8 • AUD125UX4REH8 • AUD140UX4REH8 	-	-
<ul style="list-style-type: none"> • AUD175UX4RHH5 	-	-
<ul style="list-style-type: none"> • AUD71UX4RFM8 	-	-

EMMETI

PLENUM SINGOLO IN POLISTIRENE SINTERIZZATO "MINI EOLO"

CODICE	COLLARE FRONTALE INCLUSO	COLLARE LATERALE INCLUSO
	N° COLLARI / Ø mm	N° COLLARI / Ø mm
<ul style="list-style-type: none"> • EIDH S 1214 	PWD400068	4 Ø 125-150
<ul style="list-style-type: none"> • EIDH S 1814/2414 	-	-
<ul style="list-style-type: none"> • X-REVO-D 0919/1219 	-	-
<ul style="list-style-type: none"> • X-REVO-D 1819 	-	-

UNICAL

PLENUM SINGOLO IN POLISTIRENE SINTERIZZATO "MINI EOLO"

CODICE	COLLARE FRONTALE INCLUSO	COLLARE LATERALE INCLUSO
	N° COLLARI / Ø mm	N° COLLARI / Ø mm
<ul style="list-style-type: none"> • CN 11 18HI • CNKM 18HI 	PWD400064	4 x Ø125-150 mm
<ul style="list-style-type: none"> • CN 11 24HI 	-	-
<ul style="list-style-type: none"> • CN 11 36HI 	-	-
<ul style="list-style-type: none"> • CN 11 48HI • CN 11 60HI 	-	-
<ul style="list-style-type: none"> • KMCN 12HI 	PWD400063	3 x Ø125-150 mm

**PLENUM SINGOLO
IN POLISTIRENE
SINTERIZZATO "EOLO"**

**PLENUM SINGOLO IN LAMIERA
ELETTROZINCATA COIBENTATA**

CODICE	COLLARE FRONTALE INCLUSO	COLLARE LATERALE INCLUSO	CODICE	PREFORI FRONTALI INCLUSI*	PREFORI LATERALI INCLUSI*	COLLARINO A PARTE*
	N° COLLARI / Ø mm	N° COLLARI / Ø mm		N° PREFORI / Ø mm	N° PREFORI / Ø mm	MODELLO
PWD400136	3 x Ø150-200 mm	2 x Ø200 mm	PWD400155	3 x Ø150 mm	2 x Ø150 mm	A1
PWD400137	4 x Ø150-200 mm	2 x Ø200 mm	PWD400198	4 x Ø150 mm	2 x Ø150 mm	A1
-	-	-	PWD400156	5 x Ø150 mm	2 x Ø150 mm	A1
			PWD402472	7 x Ø150 mm	2 x Ø150 mm	A1
			PWD402556	5 x Ø200 mm	2 x Ø200 mm	B2
PWD40021	5 x Ø150-200 mm	2 x Ø200 mm	PWD400003	5 x Ø200 mm	2 x Ø200 mm	B2
PWD402499	4 x Ø150-200 mm	2 x Ø200 mm	PWD402471	4 x Ø150 mm	2 x Ø150 mm	A1

**PLENUM SINGOLO
IN POLISTIRENE
SINTERIZZATO "EOLO"**

**PLENUM SINGOLO IN LAMIERA
ELETTROZINCATA COIBENTATA**

CODICE	COLLARE FRONTALE INCLUSO	COLLARE LATERALE INCLUSO	CODICE	PREFORI FRONTALI INCLUSI*	PREFORI LATERALI INCLUSI*	COLLARINO A PARTE*
	N° COLLARI / Ø mm	N° COLLARI / Ø mm		N° PREFORI / Ø mm	N° PREFORI / Ø mm	MODELLO
PL11165110	3 Ø 150-200	2 Ø 200	11165110	3 Ø 150	2 Ø 150	A1
PL11165112	4 Ø 150-200	2 Ø 200	11165112	5 Ø 150	2 Ø 150	A1
PWD400136	3 Ø 150-200	2 Ø200	PWD400155	3 Ø 150	2 Ø 150	A1
PWD400137	4 Ø 150-200	2 Ø200	PWD400156	5 Ø 150	2 Ø 150	A1

**PLENUM SINGOLO
IN POLISTIRENE
SINTERIZZATO "EOLO"**

**PLENUM SINGOLO IN LAMIERA
ELETTROZINCATA COIBENTATA**

CODICE	COLLARE FRONTALE INCLUSO	COLLARE LATERALE INCLUSO	CODICE	PREFORI FRONTALI INCLUSI*	PREFORI LATERALI INCLUSI*	COLLARINO A PARTE*
	N° COLLARI / Ø mm	N° COLLARI / Ø mm		N° PREFORI / Ø mm	N° PREFORI / Ø mm	MODELLO
PWD400023	3 x Ø150-200 mm	2 x Ø200 mm	PWD400007	3 x Ø150 mm	2 x Ø150 mm	A1
PWD400024	4 x Ø150-200 mm	2 x Ø200 mm	PWD400009	4 x Ø150 mm	2 x Ø150 mm	A1
PWD400025	5 x Ø150-200 mm	2 x Ø200 mm	PWD400011	6 x Ø150 mm	2 x Ø150 mm	A1
-	-	-	PWD400012	4 x Ø200 mm	2 x Ø200 mm	B2
PWD400022	2 x Ø150-200 mm	2 x Ø200 mm	PWD400005	2 x Ø150 mm	2 x Ø150 mm	A1



PLENUM SINGOLO IN POLISTIRENE SINTERIZZATO "MINI EOLO"

	CODICE	COLLARE FRONTALE INCLUSO	COLLARE LATERALE INCLUSO
		N° COLLARI / Ø mm	N° COLLARI / Ø mm
• ITZI-25-R32 • ITZI-35-R32	PWD400063	3 x Ø125-150 mm	2 x Ø200 mm
• ITZI-53-R32	PWD400064	4 x Ø125-150 mm	2 x Ø200 mm
• ITZ-70-R32	-	-	-
• ITZ-88-R32 • ITZ-105-R32	-	-	-
• ITZ-120-R32 • ITZ-140-R32 • ITZ-160-R32	-	-	-



PLENUM SINGOLO IN POLISTIRENE SINTERIZZATO "MINI EOLO"

	CODICE	COLLARE FRONTALE INCLUSO	COLLARE LATERALE INCLUSO
		N° COLLARI / Ø mm	N° COLLARI / Ø mm
• RZ2GND35 • RZ2GND50	PWD402488	3 x Ø125-150 mm	2 x Ø200 mm
• RZ2GND70	-	-	-
• RZ2GND100 • RZ2GND140 • RZ2GND160	-	-	-
• LSGND25-XM • LSGND35-XM	PWD402552	3 x Ø125-150 mm	2 x Ø200 mm
• LSGND50-XM	-	-	-
• IQD 30	PWD402481	3 x Ø125-150 mm	2 x Ø200 mm
• IQD 50	PWD402482	4 x Ø125-150 mm	2 x Ø200 mm
• IQD 60	PWD402483	4 x Ø125-150 mm	2 x Ø200 mm
• IQD 80	-	-	-
• IQD 110	-	-	-



PLENUM SINGOLO IN POLISTIRENE SINTERIZZATO "MINI EOLO"

	CODICE	COLLARE FRONTALE INCLUSO	COLLARE LATERALE INCLUSO
		N° COLLARI / Ø mm	N° COLLARI / Ø mm
• ASD-BI2 12	PWD400292	3 Ø 125-150	2 Ø 200
• ASD-BI2 18	-	-	-
• ASD-BI2 24	-	-	-
• ASD-BI2 36	-	-	-
• ASD-BI2 42/48	-	-	-

**PLENUM SINGOLO
IN POLISTIRENE
SINTERIZZATO "EOLO"**

**PLENUM SINGOLO IN LAMIERA
ELETTROZINCATA COIBENTATA**

CODICE	COLLARE FRONTALE INCLUSO	COLLARE LATERALE INCLUSO	CODICE	PREFORI FRONTALI INCLUSI*	PREFORI LATERALI INCLUSI*	COLLARINO A PARTE*
	N° COLLARI / Ø mm	N° COLLARI / Ø mm		N° PREFORI / Ø mm	N° PREFORI / Ø mm	MODELLO
PWD400022	2 x Ø150-200 mm	2 x Ø200 mm	PWD400005	2 x Ø150 mm	2 x Ø150 mm	A1
PWD400027	3 x Ø150-200 mm	2 x Ø200 mm				
PWD400023	3 x Ø150-200 mm	2 x Ø200 mm	PWD400007	3 x Ø150 mm	2 x Ø150 mm	A1
PWD400024	4 x Ø150-200 mm	2 x Ø200 mm	PWD400009	4 x Ø150 mm	2 x Ø150 mm	A1
PWD400025	5 x Ø150-200 mm	2 x Ø200 mm	PWD400011	6 x Ø150 mm	2 x Ø150 mm	A1
-	-	-	PWD400012	4 x Ø200 mm	2 x Ø200 mm	B2

**PLENUM SINGOLO
IN POLISTIRENE
SINTERIZZATO "EOLO"**

**PLENUM SINGOLO IN LAMIERA
ELETTROZINCATA COIBENTATA**

CODICE	COLLARE FRONTALE INCLUSO	COLLARE LATERALE INCLUSO	CODICE	PREFORI FRONTALI INCLUSI*	PREFORI LATERALI INCLUSI*	COLLARINO A PARTE*
	N° COLLARI / Ø mm	N° COLLARI / Ø mm		N° PREFORI / Ø mm	N° PREFORI / Ø mm	MODELLO
PWD402503	2 x Ø150-200 mm	2 x Ø200 mm	PWD402457	2 x Ø150 mm	2 x Ø150 mm	A1
PWD400378	4 x Ø150-200 mm	2 x Ø200 mm	PWD400374	4 x Ø150 mm	2 x Ø150 mm	A1
PWD400379	5 x Ø150-200 mm	2 x Ø200 mm	PWD400375	6 x Ø150 mm	2 x Ø150 mm	A1
PWD402550	3 x Ø150-200 mm	2 x Ø200 mm	PWD402548	3 x Ø150 mm	2 x Ø150 mm	A1
PWD402551	4 x Ø150-200 mm	2 x Ø200 mm	PWD402549	4 x Ø150 mm	2 x Ø150 mm	A1
PWD402491	3 x Ø150-200 mm	2 x Ø200 mm	PWD402442	3 x Ø150 mm	2 x Ø150 mm	A1
PWD402492	3 x Ø150-200 mm	2 x Ø200 mm	PWD402443	3 x Ø150 mm	2 x Ø150 mm	A1
PWD402493	3 x Ø150-200 mm	2 x Ø200 mm	PWD402444	4 x Ø150 mm	2 x Ø150 mm	A1
PWD402494	5 x Ø150-200 mm	2 x Ø200 mm	PWD402445	6 x Ø150 mm	2 x Ø150 mm	A1
-	-	-	PWD402446	8 x Ø150 mm	2 x Ø150 mm	A1

**PLENUM SINGOLO
IN POLISTIRENE
SINTERIZZATO "EOLO"**

**PLENUM SINGOLO IN LAMIERA
ELETTROZINCATA COIBENTATA**

CODICE	COLLARE FRONTALE INCLUSO	COLLARE LATERALE INCLUSO	CODICE	PREFORI FRONTALI INCLUSI*	PREFORI LATERALI INCLUSI*	COLLARINO A PARTE*
	N° COLLARI / Ø mm	N° COLLARI / Ø mm		N° PREFORI / Ø mm	N° PREFORI / Ø mm	MODELLO
PWD400268	3 Ø150-200	2 Ø 200	PWD400243	3 Ø150	2 Ø150	A1
PWD400101	4 Ø150-200	2 Ø 200	PWD400095	4 Ø150	2 Ø150	A1
PWD400415	4 Ø150-200	2 Ø 200	PWD400413	3 Ø200	2 Ø200	B2
PWD400416	4 Ø150-200	2 Ø 200	PWD400414	5 Ø200	2 Ø200	B2
-	4 Ø150-200	2 Ø 200	PWD400465	5 Ø200	2 Ø200	B2

CLIMAVENETA	PLENUM SINGOLO IN POLISTIRENE SINTERIZZATO "MINI EOLO"		
	CODICE	COLLARE FRONTALE INCLUSO	COLLARE LATERALE INCLUSO
		N° COLLARI / Ø mm	N° COLLARI / Ø mm
<ul style="list-style-type: none"> • a-HWD2 / i-HDW2 102/104 • a-HWD2 / i-HDW2 202/204 • a-HWD2 / i-HDW2 302 	-	-	-
<ul style="list-style-type: none"> • a-HWD2 / i-HDW2 402/404 • a-HWD2 / i-HDW2 502/504 • a-HWD2 / i-HDW2 602 	-	-	-
<ul style="list-style-type: none"> • a-HWD2 / i-HDW2 702/704 • a-HWD2 / i-HDW2 802/804 • a-HWD2 / i-HDW2 902 	-	-	-

VAILLANT	PLENUM SINGOLO IN POLISTIRENE SINTERIZZATO "MINI EOLO"		
	CODICE	COLLARE FRONTALE INCLUSO	COLLARE LATERALE INCLUSO
		N° COLLARI / Ø mm	N° COLLARI / Ø mm
• VAM1-035 DNI	PWD400292	3 x Ø125-150 mm	2 x Ø200 mm
• VA 1 - DN 020	-	-	-
• VA 1 - DN 040	PWD400451	4 x Ø125-150 mm	2 x Ø200 mm
• VA 1 - DN 060	-	-	-
• VA 1 - DN 090	-	-	-
• VA 1 - DN 110	-	-	-

MAXA	PLENUM SINGOLO IN POLISTIRENE SINTERIZZATO "MINI EOLO"		
	CODICE	COLLARE FRONTALE INCLUSO	COLLARE LATERALE INCLUSO
		N° COLLARI / Ø mm	N° COLLARI / Ø mm
<ul style="list-style-type: none"> • DUCT26R2 • DUCT35R2 	PWD400063	3 x Ø125-150 mm	2 x Ø200 mm
• DUCT53R2	PWD402521	3 x Ø125-150 mm	2 x Ø200 mm
• DUCT71R2	-	-	-
<ul style="list-style-type: none"> • DUCT105R2 • DUCT130R2 	-	-	-
• DUCT176R2	-	-	-

PLENUM SINGOLO IN POLISTIRENE SINTERIZZATO "EOLO"			PLENUM SINGOLO IN LAMIERA ELETTROZINCATA COIBENTATA			
CODICE	COLLARE FRONTALE INCLUSO	COLLARE LATERALE INCLUSO	CODICE	PREFORI FRONTALI INCLUSI*	PREFORI LATERALI INCLUSI*	COLLARINO A PARTE*
	N° COLLARI / Ø mm	N° COLLARI / Ø mm		N° PREFORI / Ø mm	N° PREFORI / Ø mm	MODELLO
-	-	-	PWD400432	3 Ø200	2 Ø200	B2
PWD400455	5 Ø150-200	2 Ø 200	PWD400433	5 Ø200	2 Ø200	B2
-	-	-	PWD400434	6 Ø200	2 Ø200	B2

PLENUM SINGOLO IN POLISTIRENE SINTERIZZATO "EOLO"			PLENUM SINGOLO IN LAMIERA ELETTROZINCATA COIBENTATA			
CODICE	COLLARE FRONTALE INCLUSO	COLLARE LATERALE INCLUSO	CODICE	PREFORI FRONTALI INCLUSI*	PREFORI LATERALI INCLUSI*	COLLARINO A PARTE*
	N° COLLARI / Ø mm	N° COLLARI / Ø mm		N° PREFORI / Ø mm	N° PREFORI / Ø mm	MODELLO
PWD400268	3 x Ø150-200 mm	2 x Ø200 mm	PWD400243	3 x Ø150 mm	2 x Ø150 mm	A1
PWD400464	2 x Ø150-200 mm	2 x Ø200 mm	PWD400440	2 x Ø150 mm	2 x Ø150 mm	A1
PWD400452	3 x Ø150-200 mm	2 x Ø200 mm	PWD400427	3 x Ø150 mm	2 x Ø150 mm	A1
PWD400453	4 x Ø150-200 mm	2 x Ø200 mm	PWD400428	5 x Ø150 mm	2 x Ø150 mm	A1
-	-	-	PWD400441	7 x Ø150 mm	2 x Ø150 mm	A1
-	-	-	PWD400430	8 x Ø150 mm	2 x Ø150 mm	A1

PLENUM SINGOLO IN POLISTIRENE SINTERIZZATO "EOLO"			PLENUM SINGOLO IN LAMIERA ELETTROZINCATA COIBENTATA			
CODICE	COLLARE FRONTALE INCLUSO	COLLARE LATERALE INCLUSO	CODICE	PREFORI FRONTALI INCLUSI*	PREFORI LATERALI INCLUSI*	COLLARINO A PARTE*
	N° COLLARI / Ø mm	N° COLLARI / Ø mm		N° PREFORI / Ø mm	N° PREFORI / Ø mm	MODELLO
PWD400022	2 x Ø150-200 mm	2 x Ø200 mm	PWD400005	2 x Ø150 mm	2 x Ø150 mm	A1
PWD400027	3 x Ø150-200 mm	2 x Ø200 mm				
-	-	-	PWD402517	3 x Ø150 mm	2 x Ø150 mm	A1
PWD402522	4 x Ø150-200 mm	2 x Ø200 mm	PWD402518	4 x Ø150 mm	2 x Ø150 mm	A1
PWD402523	4 x Ø150-200 mm	2 x Ø200 mm	PWD402519	5 x Ø150 mm	2 x Ø150 mm	A1
PWD402524	4 x Ø150-200 mm	2 x Ø200 mm	PWD402520	4 x Ø200 mm	2 x Ø200 mm	B2

STELBI

PLENUM SINGOLO IN POLISTIRENE SINTERIZZATO "MINI EOLO"

	CODICE	COLLARE FRONTALE INCLUSO	COLLARE LATERALE INCLUSO
		N° COLLARI / Ø mm	N° COLLARI / Ø mm
• M9ID 9 • M/C9ID 12	PWD400063	3 Ø125-150	2 Ø 200
• M/C9ID 18	PWD400064	4 Ø125-150	2 Ø 200
• C9ID 24	-	-	-
• C9ID 36	-	-	-
• C9ID 48	-	-	-
• C9ID 60	-	-	-



PLENUM SINGOLO IN POLISTIRENE SINTERIZZATO "MINI EOLO"

	CODICE	COLLARE FRONTALE INCLUSO	COLLARE LATERALE INCLUSO
		N° COLLARI / Ø mm	N° COLLARI / Ø mm
• ST 17145 • ST 17146	PWD400167	4 x Ø125-150 mm	2 x Ø200 mm
• ST 17147	-	-	-
• ST 17151	PWD400292	3 x Ø125-150 mm	2 x Ø200 mm
• ST 17153	-	-	-
• ST 17155 • ST 17157	-	-	-
• ST 18012 • ST 18013	-	-	-

TOYOTOMI

PLENUM SINGOLO IN POLISTIRENE SINTERIZZATO "MINI EOLO"

	CODICE	COLLARE FRONTALE INCLUSO	COLLARE LATERALE INCLUSO
		N° COLLARI / Ø mm	N° COLLARI / Ø mm
• DCT IUINVR32 12	PWD400292	3 Ø125-150	2 Ø 200
• DCT IUINVR32 18	-	-	-
• DCT IUINVR32 24	-	-	-
• DCT IUINVR32 36 • DCT IUINVR32 42	-	-	-
• DCT IUINVR32 48	-	-	-

**PLENUM SINGOLO
IN POLISTIRENE
SINTERIZZATO "EOLO"**

**PLENUM SINGOLO IN LAMIERA
ELETTROZINCATA COIBENTATA**

CODICE	COLLARE FRONTALE INCLUSO	COLLARE LATERALE INCLUSO	CODICE	PREFORI FRONTALI INCLUSI*	PREFORI LATERALI INCLUSI*	COLLARINO A PARTE*	
	N° COLLARI / Ø mm	N° COLLARI / Ø mm		N° PREFORI / Ø mm	N° PREFORI / Ø mm	MODELLO	
PWD400022	2 Ø150-200	2 Ø 200	PWD400005	2 Ø150	2 Ø150	A1	
PWD400027	3 Ø150-200	2 Ø 200					
PWD400023	3 Ø150-200	2 Ø 200		PWD400007	3 Ø150	2 Ø150	A1
PWD400024	4 Ø150-200	2 Ø 200		PWD400009	4 Ø150	2 Ø150	A1
PWD400025	5 Ø150-200	2 Ø 200		PWD400011	6 Ø150	2 Ø150	A1
-	4 Ø150-200	2 Ø 200	PWD400012	4 Ø200	2 Ø200	B2	

**PLENUM SINGOLO
IN POLISTIRENE
SINTERIZZATO "EOLO"**

**PLENUM SINGOLO IN LAMIERA
ELETTROZINCATA COIBENTATA**

CODICE	COLLARE FRONTALE INCLUSO	COLLARE LATERALE INCLUSO	CODICE	PREFORI FRONTALI INCLUSI*	PREFORI LATERALI INCLUSI*	COLLARINO A PARTE*
	N° COLLARI / Ø mm	N° COLLARI / Ø mm		N° PREFORI / Ø mm	N° PREFORI / Ø mm	MODELLO
PWD400173	3 x Ø150-200 mm	2 x Ø200 mm	PWD400185	3 x Ø150 mm	2 x Ø150 mm	A1
PL11165111	4 x Ø150-200 mm	2 x Ø200 mm	11165111	4 x Ø150 mm	2 x Ø150 mm	A1
PWD400268	3 x Ø150-200 mm	2 x Ø200 mm	PWD400243	3 x Ø150 mm	2 x Ø150 mm	A1
PWD400101	4 x Ø150-200 mm	2 x Ø200 mm	PWD400095	4 x Ø150 mm	2 x Ø150 mm	A1
PWD400102	5 x Ø150-200 mm	2 x Ø200 mm	PWD400096	6 x Ø150 mm	2 x Ø150 mm	A1
-	-	-	PWD400352	3 x Ø200 mm	2 x Ø200 mm	B2

**PLENUM SINGOLO
IN POLISTIRENE
SINTERIZZATO "EOLO"**

**PLENUM SINGOLO IN LAMIERA
ELETTROZINCATA COIBENTATA**

CODICE	COLLARE FRONTALE INCLUSO	COLLARE LATERALE INCLUSO	CODICE	PREFORI FRONTALI INCLUSI*	PREFORI LATERALI INCLUSI*	COLLARINO A PARTE*
	N° COLLARI / Ø mm	N° COLLARI / Ø mm		N° PREFORI / Ø mm	N° PREFORI / Ø mm	MODELLO
PWD400268	3 Ø150-200	2 Ø 200	PWD400243	3 Ø150	2 Ø150	A1
PWD400101	4 Ø150-200	2 Ø 200	PWD400095	4 Ø150	2 Ø150	A1
PWD400415	4 Ø150-200	2 Ø 200	PWD400413	3 Ø 200	2 Ø 200	B2
PWD400416	5 Ø150-200	2 Ø 200	PWD400414	5 Ø 200	2 Ø 200	B2
-	5 Ø150-200	2 Ø 200	PWD400465	5 Ø 200	2 Ø 200	B2



PLENUM SINGOLO IN POLISTIRENE SINTERIZZATO "MINI EOLO"

	CODICE	COLLARE FRONTALE INCLUSO	COLLARE LATERALE INCLUSO
		N° COLLARI / Ø mm	N° COLLARI / Ø mm
• MN DW1 24	PWD400062	4 Ø125-150	2 Ø 200
• MN DW1 30/36	-	-	-
• MN42D3W1 42/48 /55	-	-	-
• MN DW1 09/12	PWD402486	3 Ø125-150	2 Ø 200
• MN DW2 18	PWD402487	4 Ø125-150	2 Ø 200

CLIMA AUX

PLENUM SINGOLO IN POLISTIRENE SINTERIZZATO "MINI EOLO"

	CODICE	COLLARE FRONTALE INCLUSO	COLLARE LATERALE INCLUSO
		N° COLLARI / Ø mm	N° COLLARI / Ø mm
• ALMD-H /NDR3HM2A 12/18	PWD402488	3 Ø125-150	2 Ø 200
• ALMD-H /NDR3HM2 18 - 24 - 30	-	-	-
• ALMD-H /NDR3HA 36 - 42 - 48 - 60	-	-	-

NEW

BOSCH

PLENUM SINGOLO IN POLISTIRENE SINTERIZZATO "MINI EOLO"

	CODICE	COLLARE FRONTALE INCLUSO	COLLARE LATERALE INCLUSO
		N° COLLARI / Ø mm	N° COLLARI / Ø mm
• CL5000iM D 21 E • CL5000iM D 26 E • CL5000iU D 35 E	PWD400063	3 x Ø125-150 mm	2 x Ø200 mm
• CL5000iU D 53 E	PWD400064	4 x Ø125-150 mm	2 x Ø200 mm
• CL5000iU D 70 E	-	-	-
• CL5000iL D 88 E • CL5000iL D 105 E	-	-	-
• CL5000iL D 125 E • CL5000iL D 140 E • CL5000iL D 160 E	-	-	-

**PLENUM SINGOLO
IN POLISTIRENE
SINTERIZZATO "EOLO"**

**PLENUM SINGOLO IN LAMIERA
ELETTROZINCATA COIBENTATA**

CODICE	COLLARE FRONTALE INCLUSO	COLLARE LATERALE INCLUSO	CODICE	PREFORI FRONTALI INCLUSI*	PREFORI LATERALI INCLUSI*	COLLARINO A PARTE*
	N° COLLARI / Ø mm	N° COLLARI / Ø mm		N° PREFORI / Ø mm	N° PREFORI / Ø mm	MODELLO
PL11162141	3 Ø150-200	2 Ø 200	11162141	3 DN 150	2 DN 150	A1
PWD402500	4 Ø150-200	2 Ø 200	PWD402453	4 DN 200	2 DN 200	B2
-	-	-	PWD402454	5 DN 200	2 DN 200	B2
PWD402501	2 Ø150-200	2 Ø 200	PWD402455	3 DN 150	2 DN 150	A1
PWD402502	3 Ø150-200	2 Ø 200	PWD402456	4 DN 150	2 DN 150	A1

**PLENUM SINGOLO
IN POLISTIRENE
SINTERIZZATO "EOLO"**

**PLENUM SINGOLO IN LAMIERA
ELETTROZINCATA COIBENTATA**

CODICE	COLLARE FRONTALE INCLUSO	COLLARE LATERALE INCLUSO	CODICE	PREFORI FRONTALI INCLUSI*	PREFORI LATERALI INCLUSI*	COLLARINO A PARTE*
	N° COLLARI / Ø mm	N° COLLARI / Ø mm		N° PREFORI / Ø mm	N° PREFORI / Ø mm	MODELLO
PWD402503	2 Ø150-200	2 Ø 200	PWD402457	2 DN 150	2 DN 150	A1
PWD400378	4 Ø150-200	2 Ø 200	PWD400374	4 DN 150	2 DN 150	A1
PWD400379	5 Ø150-200	2 Ø 200	PWD400375	6 DN 150	2 DN 150	A1

**PLENUM SINGOLO
IN POLISTIRENE
SINTERIZZATO "EOLO"**

**PLENUM SINGOLO IN LAMIERA
ELETTROZINCATA COIBENTATA**

CODICE	COLLARE FRONTALE INCLUSO	COLLARE LATERALE INCLUSO	CODICE	PREFORI FRONTALI INCLUSI*	PREFORI LATERALI INCLUSI*	COLLARINO A PARTE*
	N° COLLARI / Ø mm	N° COLLARI / Ø mm		N° PREFORI / Ø mm	N° PREFORI / Ø mm	MODELLO
PWD400027	3 x Ø150-200 mm	2 x Ø200 mm	PWD400005	2 x Ø150 mm	2 x Ø150 mm	A1
PWD400023	3 x Ø150-200 mm	2 x Ø200 mm	PWD400007	3 x Ø150 mm	2 x Ø150 mm	A1
PWD400024	4 x Ø150-200 mm	2 x Ø200 mm	PWD400009	4 x Ø150 mm	2 x Ø150 mm	A1
PWD400025	5 x Ø150-200 mm	2 x Ø200 mm	PWD400011	6 x Ø150 mm	2 x Ø150 mm	A1
-	-	-	PWD400012	4 x Ø200 mm	2 x Ø200 mm	B2

NEW

FERROLI

PLENUM SINGOLO IN POLISTIRENE SINTERIZZATO "MINI EOLO"

	CODICE	COLLARE FRONTALE INCLUSO	COLLARE LATERALE INCLUSO
		N° COLLARI / Ø mm	N° COLLARI / Ø mm
• GIADA-C DUCT 12	PWD400063	3 x Ø125-150 mm	2 x Ø200 mm
• GIADA-C DUCT 18	PWD402521	3 x Ø125-150 mm	2 x Ø200 mm
• GIADA-C DUCT 24 • GIADA-C DUCT 30	-	-	-
• GIADA-C DUCT 36 • GIADA-C DUCT 36T • GIADA-C DUCT 38 • GIADA-C DUCT 38T	-	-	-
• GIADA-C DUCT 55T	-	-	-

NEW

IMMERGAS

PLENUM SINGOLO IN POLISTIRENE SINTERIZZATO "MINI EOLO"

	CODICE	COLLARE FRONTALE INCLUSO	COLLARE LATERALE INCLUSO
		N° COLLARI / Ø mm	N° COLLARI / Ø mm
• UI DUCT 9 • UI DUCT 12	PWD400063	3 x Ø125-150 mm	2 x Ø200 mm
• UI DUCT 18	PWD402521	3 x Ø125-150 mm	2 x Ø200 mm

NEW

RIELLO

PLENUM SINGOLO IN POLISTIRENE SINTERIZZATO "MINI EOLO"

	CODICE	COLLARE FRONTALE INCLUSO	COLLARE LATERALE INCLUSO
		N° COLLARI / Ø mm	N° COLLARI / Ø mm
• AMD 35 PA	PWD400089	4 x Ø125-150 mm	2 x Ø200 mm
• AMD 50 PA • AMD 70 PA	-	-	-
• AMD 70 PB	-	-	-
• AMD 100 PB • AMD 125 PB • AMD 140 PB	-	-	-

**PLENUM SINGOLO
IN POLISTIRENE
SINTERIZZATO "EOLO"**

**PLENUM SINGOLO IN LAMIERA
ELETTROZINCATA COIBENTATA**

CODICE	COLLARE FRONTALE INCLUSO	COLLARE LATERALE INCLUSO	CODICE	PREFORI FRONTALI INCLUSI*	PREFORI LATERALI INCLUSI*	COLLARINO A PARTE*
	N° COLLARI / Ø mm	N° COLLARI / Ø mm		N° PREFORI / Ø mm	N° PREFORI / Ø mm	MODELLO
PWD400022	2 x Ø150-200 mm	2 x Ø200 mm	PWD400005	2 x Ø150 mm	2 x Ø150 mm	A1
PWD400027	3 x Ø150-200 mm	2 x Ø200 mm				
-	-	-	PWD402517	3 x Ø150 mm	2 x Ø150 mm	A1
PWD402522	4 x Ø150-200 mm	2 x Ø200 mm	PWD402518	4 x Ø150 mm	2 x Ø150 mm	A1
PWD402523	4 x Ø150-200 mm	2 x Ø200 mm	PWD402519	5 x Ø150 mm	2 x Ø150 mm	A1
PWD402524	4 x Ø150-200 mm	2 x Ø200 mm	PWD402520	4x Ø200 mm	2x Ø200 mm	B2

**PLENUM SINGOLO
IN POLISTIRENE
SINTERIZZATO "EOLO"**

**PLENUM SINGOLO IN LAMIERA
ELETTROZINCATA COIBENTATA**

CODICE	COLLARE FRONTALE INCLUSO	COLLARE LATERALE INCLUSO	CODICE	PREFORI FRONTALI INCLUSI*	PREFORI LATERALI INCLUSI*	COLLARINO A PARTE*
	N° COLLARI / Ø mm	N° COLLARI / Ø mm		N° PREFORI / Ø mm	N° PREFORI / Ø mm	MODELLO
PWD400027	3 x Ø150-200 mm	2 x Ø200 mm	PWD400005	2 x Ø150 mm	2 x Ø150 mm	A1
-	-	-	PWD402517	3 x Ø150 mm	2 x Ø150 mm	A1

**PLENUM SINGOLO
IN POLISTIRENE
SINTERIZZATO "EOLO"**

**PLENUM SINGOLO IN LAMIERA
ELETTROZINCATA COIBENTATA**

CODICE	COLLARE FRONTALE INCLUSO	COLLARE LATERALE INCLUSO	CODICE	PREFORI FRONTALI INCLUSI*	PREFORI LATERALI INCLUSI*	COLLARINO A PARTE*
	N° COLLARI / Ø mm	N° COLLARI / Ø mm		N° PREFORI / Ø mm	N° PREFORI / Ø mm	MODELLO
PWD400090	3 x Ø150-200 mm	2 x Ø200 mm	PWD400082	3 x Ø150 mm	2 x Ø150 mm	A1
PL11165112	4 x Ø150-200 mm	2 x Ø200 mm	11165112	5 x Ø150 mm	2 x Ø150 mm	A1
PWD400093	4 x Ø150-200 mm	2 x Ø200 mm	PWD400085	5 x Ø150 mm	2 x Ø150 mm	A1
-	-	-	PWD400086	6 x Ø150 mm	2 x Ø150 mm	A1

PLENUM TELESCOPICO PER UNITÀ CANALIZZATE A BASSA PREVALENZA

MADE IN ITALY

CARATTERISTICHE TECNICHE

- Plenum realizzato in lamiera elettrozincata spessore 0,8 mm
- Rivestito esternamente ed internamente con isolante alluminato spessore 10 mm
- Profondità minima 250 - massima 430 mm

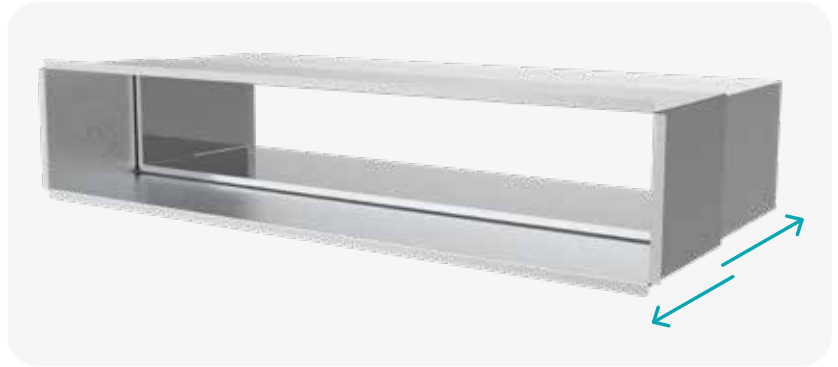

Bocchetta non inclusa

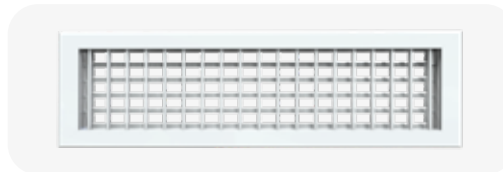

Listino 2026



*ATTENZIONE: PER LE CARATTERISTICHE TECNICHE DELLA BOCCHETTA VEDI A PAG. 25

CODICE	DESCRIZIONE	U.M.	Multiplo d'ordine U.M.
PWD400226	PLENUM TELESCOPICO PER HAIER AD 35 S2S M3FA	PZ	1
PWD400227	PLENUM TELESCOPICO PER HAIER AD 25/35 S2S S1FA	PZ	1
PWD400230	PLENUM TELESCOPICO PER DAIKIN FXDQ-A 15/32, FDXM-F 25/35, GREE GFH09/12 EA-K3DNA1A/1, MITSUBISHI SEZ-KD 25VAL, SEZ-M 25DAL, PEFY-P 15/20/25/32 VMS1-E, SAMSUNG AC026/035 MNLDKH/EU	PZ	1
PWD400231	PLENUM TELESCOPICO PER DAIKIN FXDQ40-50A, MITSUBISHI SEZ-KD35/50 VAL, SEZ-M35/50 DAL, PEFY-P 40/50 VMS1-E, SAMSUNG AJ026/036RBLDEG/EU, AE 056 MNLDEH/EU, AM 022/028/036 FNMDEH/EU, AM 045/056 FNLDEH/EU	PZ	1
PWD400225	PLENUM TELESCOPICO PER SAMSUNG AC 35/052/071 RNMDKG/EU, AC 035/052/060/071 MNMDKH/EU, AE 071 MNMPEH/EU, AM 036/045/056/071 HNMPEH/EU, AC 035 HNMCEH/EU, AC 035/052/071 RNMDKG/EU, AC 035/052/060/071 M	PZ	1
PWD400353	PLENUM TELESCOPICO PER SAMSUNG AJ 026/035 TNLDEG	PZ	1
PWD400232	PLENUM TELESCOPICO PER DAIKIN FDXM-50/60F, FDXQ-63A, MITSUBISHI SEZ-M60/71DAL, SEZ-KD60/71VAL, PEFY-P 63 VMS 1-E	PZ	1
PWD400233	PLENUM TELESCOPICO PER DAIKIN FXSQ-15/20/25/32 A	PZ	1
PWD400234	PLENUM TELESCOPICO PER DAIKIN FXSQ-40/50A, FBA 35/50 A	PZ	1
PWD400229	PLENUM TELESCOPICO PER VISSMAN 300-S/HE DF3028M2, 300-S/HE DF3035M2	PZ	1

VISSMAN	CODICE PLENUM TELESCOPICO	* CODICE BOCCHETTA DA ABBINARE
<ul style="list-style-type: none"> • 300-S/HE DF3028M2 • 300-S/HE DF3035M2 	PWD400229	PWC100060

GREE	CODICE PLENUM TELESCOPICO	* CODICE BOCCHETTA DA ABBINARE
• GFH09/12 EA-K3DNA1A/1	PWD400230	PWC100096
• GFH 18 EA-K3DNA1A/1	PWD400231	PWC100097

HaierCODICE PLENUM
TELESCOPICO* CODICE BOCCHETTA
DA ABBINARE

- AD 25 S2S S1FA
- AD 35 S2S S1FA

PWD400227

PWC100059

DAIKINCODICE PLENUM
TELESCOPICO* CODICE BOCCHETTA
DA ABBINARE

- FXDQ-A 15/20/25/32
- FXDA-A 10/15/20/25/32
- FDXM-F 25/35

PWD400230

PWC100096

- FXDQ-A 40/50
- FXDA-A 40/50

PWD400231

PWC100097

- FDXM-50/60F
- FXDQ-63A
- FXDA-A 63

PWD400232

PWC100066

- FXSQ-15A
- FXSQ-20A
- FXSQ-25A
- FXSQ-32A

PWD400233

PWC100043

- FXSQ-40/50A
- FBA 35/50 A

PWD400234

PWC100044

**MITSUBISHI
ELECTRIC**
CODICE PLENUM
TELESCOPICO* CODICE BOCCHETTA
DA ABBINARE

- SEZ-KD 25VAL
- SEZ-M 25DAL
- PEFY-P 15/20/25/32 VMS1-E

PWD400230

PWC100096

- SEZ-KD35/50 VAL
- SEZ-M35/50 DAL
- PEFY-P 40/50 VMS1-E

PWD400231

PWC100097

- SEZ-M60/71DAL
- SEZ-KD60/71VAL
- PEFY-P 63 VMS 1-E

PWD400232

PWC100066

- PEAD-M35/50 JA
- PEAD RP 35/50 JAL
- PEFY-P 35/50 VMA-E

PWD400223

PWC100055

SAMSUNGCODICE PLENUM
TELESCOPICO* CODICE BOCCHETTA
DA ABBINARE

- AC 026/035 MNLDKH/EU
- AM 017/022/028/036 FNLDEH/EU
- AE 022/028/036 MNLDEH/EU
- AC 026/035 RNLDKG/EU

PWD400230

PWC100096

- AE 056 MNLDEH/EU
- AM 022/028/036 FNMDEH/EU
- AM 045/056 FNLDEH/EU
- AJ 026/036 RBLDEG/EU

PWD400231

PWC100097

- AC 35/052/071 RNMDKG/EU
- AC 035/052/060/071 MNMDKH/EU
- AE 071 MNMPEH/EU
- AM 036/045/056/071 HNMPKH
- AC 035 HNMCEH/EU

PWD400225

PWC100057

- AJ 026/035 TNLDEG

PWD400353

PWC100062

EOLO MINI UNIVERSAL

KIT PLENUM IN POLISTIRENE

MADE IN ITALY

Eolo
mini

CARATTERISTICHE TECNICHE

- Realizzato in polistirene espanso sinterizzato
- Predisposizione per ancoraggi a soffitti con barre filettate
- Termoisolante, impermeabile
- Conduttività termica: 0,030 / 0,033 W/mK rispetto alla normativa EN 12667 / EN 12939
- Resistenza al vapore 40 / 70 μ rispetto alla normativa EN 12086
- Temperatura di esercizio - 30°C / + 90°C
- Assorbimento dell'acqua % volume ≤ 5 rispetto alla normativa EN 12087
- Reazione al fuoco classe e secondo norma EN 13501-1:2009
- Prestazione termica spessore 30 mm 0,95 m²K/W
- Collare frontale e laterale integrato
- Colla in tubetto per fissaggio
- Profilo in alluminio per flangia in dotazione
- Aggancio plenum-macchina a mezzo profilo in alluminio da tagliare su misura (presente all'interno del kit)

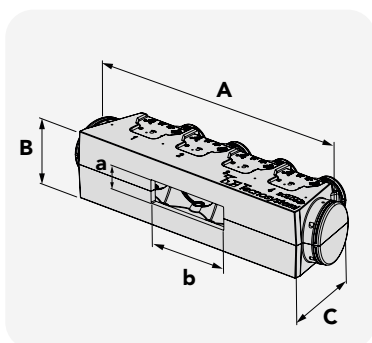

IL KIT CONTIENE

PLENUM EOLO MINI

N. 2 BARRE IN ALLUMINIO PER FLANGIA

TUBETTO DI COLLA

GUARNIZIONE DI TENUTA

ISTRUZIONI DI MONTAGGIO



Nel kit troverai tutto quello che ti serve per adattare il plenum alla bocca dell'unità canalizzata direttamente in cantiere

Listino 2026



CODICE	DESCRIZIONE	LARG. ESTERNA FISSA	ALTEZZA ESTERNA FISSA	PROF. ESTERNA FISSA	ALTEZZA INTERNA MASSIMA	LARG. INTERNA MASSIMA	DIM. COLLARE FRONTALE INCLUSO	DIM. COLLARE LATERALE INCLUSO	U.M.	Multiplo d'ordine U.M.
		A [mm]	B [mm]	C [mm]	a [mm]	b [mm]	Ø1 [mm]	Ø2 [mm]		
PWD400034	KIT PLENUM IN POLISTERENE EOLO MINI MOD.AM3 UNIVERSAL	818	217	346	FINO 185	FINO 600	N°3 Ø125/150	N°2 Ø200	KIT	1
PWD400035	KIT PLENUM IN POLISTERENE EOLO MINI MOD.BM4 UNIVERSAL	1008	217	346	FINO 185	FINO 795	N°4 Ø125/150	N°2 Ø200	KIT	1

CARATTERISTICHE TECNICHE

- Realizzato in polistirene espanso sinterizzato
- Predisposizione per ancoraggi a soffitti con barre filettate
- Termoisolante, impermeabile
- Conduttività termica: 0,030 / 0,033 W/mK rispetto alla normativa EN 12667 / EN 12939
- Resistenza al vapore 40 / 70 μ rispetto alla normativa EN 12086
- Temperatura di esercizio - 30°C / + 90°C
- Assorbimento dell'acqua % volume ≤ 5 rispetto alla normativa EN 12087
- Reazione al fuoco classe e secondo norma EN 13501-1:2009
- Prestazione termica spessore 30 mm 0,95 m²K/W
- Collare frontale e laterale integrato
- Colla in tubetto per fissaggio
- Profilo in alluminio per flangia in dotazione
- Aggancio plenum-macchina a mezzo profilo in alluminio da tagliare su misura (presente all'interno del kit)

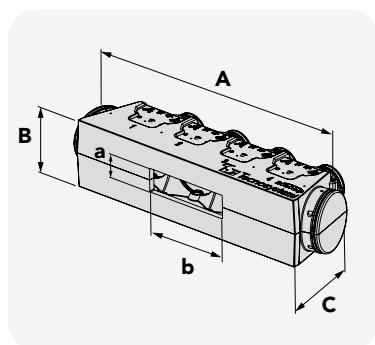

IL KIT CONTIENE

- PLENUM EOLO
- N. 2 BARRE IN ALLUMINIO PER FLANGIA
- TUBETTO DI COLLA
- GUARNIZIONE DI TENUTA
- ISTRUZIONI DI MONTAGGIO



Nel kit troverai tutto quello che ti serve per adattare il plenum alla bocca dell'unità canalizzata direttamente in cantiere

Listino 2026



CODICE	DESCRIZIONE	LARG. ESTERNA FISSA	ALTEZZA ESTERNA FISSA	PROF. ESTERNA FISSA	ALTEZZA INTERNA MASSIMA	LARG. INTERNA MASSIMA	DIM. COLLARE FRONTALE INCLUSO	DIM. COLLARE LATERALE INCLUSO	U.M.	Multiplo d'ordine U.M.
		A [mm]	B [mm]	C [mm]	a [mm]	b [mm]	Ø1 [mm]	Ø2 [mm]		
PWD400030	KIT PLENUM IN POLISTERENE EOLO MOD.E2 UNIVERSAL	741	244	348	FINO 215	FINO 550	N°2 Ø150/200	N°2 Ø200	KIT	1
PWD400031	KIT PLENUM IN POLISTERENE EOLO MOD.A3 UNIVERSAL	1000	264	348	FINO 215	FINO 800	N°3 Ø150/200	N°2 Ø200	KIT	1
PWD400032	KIT PLENUM IN POLISTERENE EOLO MOD.B4 UNIVERSAL	1261	284	348	FINO 235	FINO 1060	N°4 Ø150/200	N°2 Ø200	KIT	1
PWD400033	KIT PLENUM IN POLISTERENE EOLO MOD.C5 UNIVERSAL	1520	304	348	FINO 245	FINO 1300	N°5 Ø150/200	N°2 Ø200	KIT	1

PLENUM DI MANDATA / RIPRESA SU MISURA IN PAL ALLUMINATO PER CANALIZZATI

MADE IN ITALY

CARATTERISTICHE TECNICHE

- Realizzato con fogli di alluminio di alta qualità da 80 µ gofrati e laccati, isolati da una schiuma di poliisocianurato espanso rigido (PIR)
- Spessore complessivo 20 mm
- Impermeabile, altamente termoisolante
- Completo di flangia di fissaggio
- Classe reazione fuoco B-s3, d0

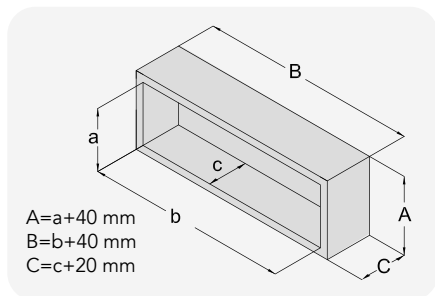

Coibentazione 20 mm

Realizzati su misura

Listino 2026



CODICE	MOD.	ALTEZZA INTERNA	LARG. INTERNA	PROF. INTERNA	U.M.	Multiplo d'ordine U.M.
		a [mm]	b [mm]	c [mm]		
11161605	mod. 1	su richiesta fino a 300	su richiesta fino a 1000	280 fissa	PZ	1
11161606	mod. 2	su richiesta fino a 400	su richiesta fino a 1200	280 fissa	PZ	1
11161607	mod. 3	su richiesta fino a 400	su richiesta fino a 1500	280 fissa	PZ	1

IL NOSTRO UFFICIO TECNICO È A VOSTRA COMPLETA DISPOSIZIONE PER SVILUPPARE PLENUM A MISURA PER RISOLVERE QUALSIASI PROBLEMA DI INSTALLAZIONE.

I COLLARINI NON SONO COMPRESI NELLA FORNITURA: VEDERE PAG. 230 (COLLARINI IN LAMIERA ELETTROZINCATA PER PLENUM)

PLENUM DI MANDATA / RIPRESA CON ATTACCO RIDOTTO A FINESTRA SU MISURA IN PAL ALLUMINATO PER CANALIZZATI

MADE IN ITALY

CARATTERISTICHE TECNICHE

- Realizzato con fogli di alluminio di alta qualità da 80 µ gofrati e laccati, isolati da una schiuma di poliisocianurato espanso rigido (PIR)
- Spessore complessivo 20 mm, altamente termoisolante, impermeabile
- Completo di flangia di fissaggio
- Classe reazione fuoco B-s3, d0



Coibentazione 20 mm

Realizzati su misura

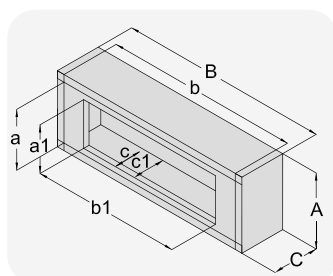

Qualora si verifichi la necessità di installare attacchi di ingombro superiori alla larghezza della bocca di mandata dell'unità interna è possibile realizzare un plenum con attacco ridotto.

FORNIRE QUOTE DELLA BOCCA DI MANDATA (a1 x b1 mm, c 260 mm fisso) DELL'UNITÀ INTERNA FORNIRE DIMENSIONI ESTERNE PLENUM (A x B mm, C 300 mm fisso)

CODICE	MOD.	ALTEZZA INTERNA (a)	LARGHEZZA INTERNA (b)	PROFONDITÀ INTERNA (c)	U.M.	Multiplo d'ordine U.M.
11161605F	mod. 1/F	su richiesta fino a 300	su richiesta fino a 1000	260 FISSA	PZ	1
11161606F	mod. 2/F	su richiesta fino a 400	su richiesta fino a 1200	260 FISSA	PZ	1
11161607F	mod. 3/F	su richiesta fino a 400	su richiesta fino a 1500	260 FISSA	PZ	1
PWD400114	mod. 4/F	su richiesta fino a 500	su richiesta fino a 1700	260 FISSA	PZ	1

Listino 2026



PLENUM DI RIPRESA SU MISURA IN PAL ALLUMINATO PER CANALIZZATI

MADE IN ITALY

CARATTERISTICHE TECNICHE

- Realizzato con fogli di alluminio di alta qualità da 80 µ gofrati e laccati, isolati da una schiuma di poliisocianurato espanso rigido (PIR)
- Spessore complessivo 20 mm, altamente termoisolante, impermeabile
- Completo di flangia di fissaggio
- Classe reazione fuoco B-s3, d0

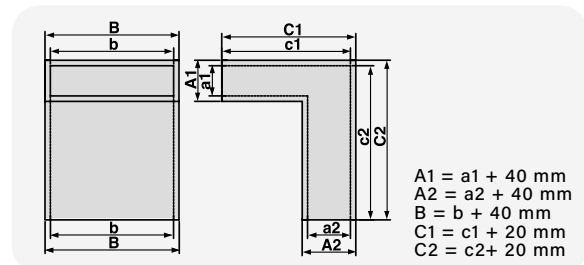

Listino 2026

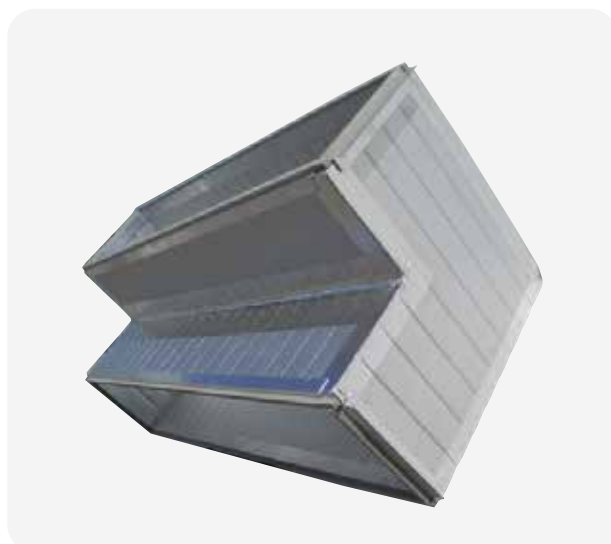

CODICE	MOD.	ALT. INT.	ALT. INT.	LARG. INT.	PROF. INT.	ALT. POST. INT.	U.M.	Multiplo d'ordine U.M.
		a1 [mm]	a2 [mm]	b [mm]	c1 [mm]	c2 [mm]		
11161602	mod. 4	150	150	1000	max 400	max 400	PZ	1
11161603	mod. 5	200	200	1200	max 400	max 400	PZ	1
11161604	mod. 6	250	250	1500	max 400	max 400	PZ	1

I COLLARINI NON SONO COMPRESI NELLA FORNITURA: VEDERE PAG. 230 (COLLARINI IN LAMIERA ELETTROZINCATO PER PLENUM)

PLENUM DI RIPRESA IN PAL PREDISPOSTO PER FILTRO

CARATTERISTICHE TECNICHE

- Materiale: Fogli d'alluminio alta qualità 80µ, gofrati e laccati, isolati da una schiuma di poliisocianurato espanso rigido (PIR)
- Spessore 20 mm
- Impermeabile, altamente termoisolante
- Completo di flange di fissaggio all'unità interna
- Predisposto con sede per filtro spessore 5 mm ordinabile separatamente
- Filtro 5 mm ispezionabile dal basso
- Classe reazione fuoco B-s3, d0

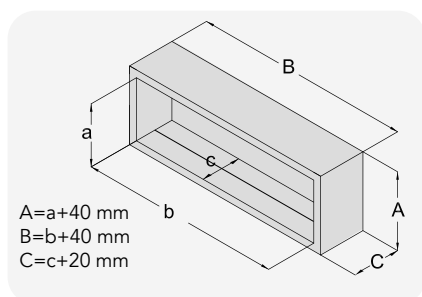

Listino 2026



CODICE	MOD.	ALTEZZA INTERNA	LARG. INTERNA	PROF. INTERNA	U.M.	Multiplo d'ordine U.M.
		a [mm]	b [mm]	c [mm]		
PWD401710	mod. 1	≤400	≤1000	≤180	PZ	1
PWD401711	mod. 2	≤400	≤1200	≤180	PZ	1
PWD401712	mod. 3	≤400	≤1500	≤180	PZ	1
PWD401713	mod. 4	≤400	≤1700	≤180	PZ	1



UN KIT COMPLETO PER LA DISTRIBUZIONE DELL'ARIA PER UNITÀ CANALIZZATE



SOLUZIONI

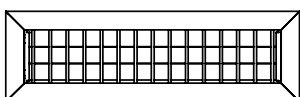

KIT COMPLETO CON BOCCHETTA AD ALETTE REGOLABILI

per kit Ø150
per kit Ø200

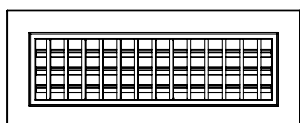

KIT COMPLETO CON BOCCHETTA IN ABS AD ALETTE REGOLABILI

per kit Ø150



KIT COMPLETO CON BOCCHETTA AD ALETTE FISSE INCLINATE 15°

per kit Ø150

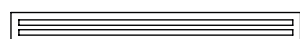

KIT COMPLETO CON DIFFUSORI LINEARI IN PLASTICA PVC ANTICONDENSA E IN ALLUMINIO

DISPONIBILI A RICHIESTA. TELEFONARE AL NUMERO VERDE 800 904474

I kit svelto offrono molteplici opportunità di installazione.

È possibile scegliere la soluzione con **bocchette ad alette regolabili** o **ad alette fisse inclinate a 15°** o con **diffusori lineari**.
Alle soluzioni estetiche si unisce inoltre la facoltà di poter acquistare **kit dimensionati per tubazioni da Ø150 o Ø200**.

I kit svelto contengono tutti gli accessori necessari per canalizzare correttamente l'aria prodotta dall'unità interna e distribuirla in modo ottimale in ogni stanza.

I kit svelto sono disponibili nei modelli da 2 fino a 6 zone, con tubazioni Ø150 o Ø200, e con possibilità di personalizzazione a richiesta.

ATTENZIONE: AL FINE DI SODDISFARE LE VOSTRE ESIGENZE AL MOMENTO DELL'ORDINE VERIFICARE IL MATERIALE DESCRITTO NEL KIT (ES. LA LUNGHEZZA DELLE TUBAZIONI E LE CARATTERISTICHE TECNICHE).

COME SCEGLIERE IL TUO

KitSvelto

01 INDIVIDUA IL MARCHIO E IL MODELLO DELLA TUA MACCHINA CANALIZZATA

02 SCEGLI LA BOCCHETTA O IL DIFFUSORE

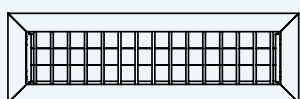

BOCCHETTA
AD ALETTE
REGOLABILI



BOCCHETTA IN ABS
AD ALETTE
REGOLABILI

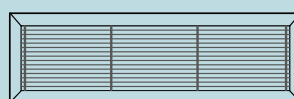

BOCCHETTA
AD ALETTE FISSE
INCLINATE 15°



DIFFUSORE
LINEARE
DISPONIBILI A RICHIESTA



03 SCEGLI IL PLENUM

TELEFONARE AL
NUMERO VERDE 800 904474



POLISTIRENE
SINTERIZZATO
"EOLO MINI"
Ø150



POLISTIRENE
SINTERIZZATO
"EOLO MINI"
Ø150



POLISTIRENE
SINTERIZZATO
"EOLO MINI"
Ø150



POLISTIRENE
SINTERIZZATO
"EOLO MINI"



POLISTIRENE
SINTERIZZATO
"EOLO"
Ø150 Ø200



POLISTIRENE
SINTERIZZATO
"EOLO"
Ø150



POLISTIRENE
SINTERIZZATO
"EOLO"
Ø150



POLISTIRENE
SINTERIZZATO
"EOLO"



LAMIERA
ELETTROZINCATA
COIBENTATA
Ø150 Ø200



LAMIERA
ELETTROZINCATA
COIBENTATA
Ø150



LAMIERA
ELETTROZINCATA
COIBENTATA
Ø150



LAMIERA
ELETTROZINCATA
COIBENTATA

EOLO MINI Ø150

KIT SVELTO CON PLENUM IN POLISTIRENE SINTERIZZATO E BOCCHETTE REGOLABILI

POSSIBILITÀ DI PERSONALIZZAZIONI A RICHIESTA

2 ZONE - Ø 150

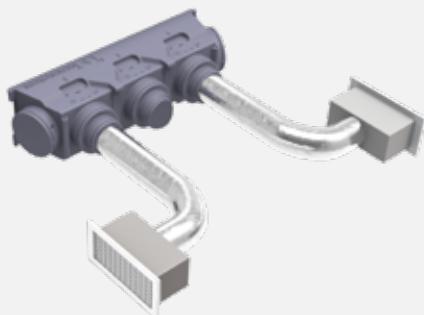

GRIGLIA DI RIPRESA CON
FILTRO foro inst. 600 x 400mm

IL KIT È COMPOSTO DA:

- **1 plenum** in polistirene sinterizzato a misura per unità interna
- **2 collarini** integrati nel plenum
- **2 bocchette di mandata** all. verniciato bianco foro inst. 300 x 150 mm misura esterna 336 x 186 mm COD. WB11161512
- **2 plenum coibentati** in lamiera predisposti per 3 ingressi per bocchetta (foro installazione 300 x 150 mm) COD. PWD100005
- **2 serrande di taratura** per bocchetta foro installazione 300 x 150 mm COD. W11161568
- **1 tubo flessibile** doppia parete alluminio Ø 152 mm da 10 m COD. 11152152
- **1 griglia di ripresa** all. bianco foro inst. 600 x 400 mm misura esterna 632 x 432 mm con filtro 600 x 400 mm COD. WB11161525
- **4 fascette stringitubo**

3 ZONE - Ø 150

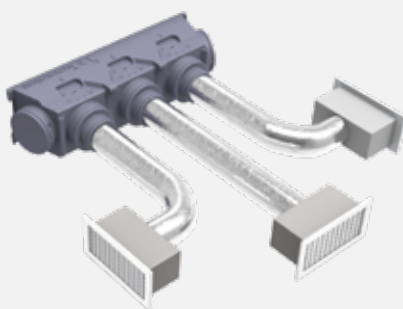

GRIGLIA DI RIPRESA CON
FILTRO foro inst. 600 x 400mm

IL KIT È COMPOSTO DA:

- **1 plenum** in polistirene sinterizzato a misura per unità interna
- **3 collarini** integrati nel plenum
- **3 bocchette di mandata** all. verniciato bianco foro inst. 300 x 150 mm misura esterna 336 x 186 mm COD. WB11161512
- **3 plenum coibentati** in lamiera predisposti per 3 ingressi per bocchetta (foro installazione 300 x 150 mm) COD. PWD100005
- **3 serrande di taratura** per bocchetta foro installazione 300 x 150 mm COD. W11161568
- **1 tubo flessibile** doppia parete alluminio Ø 152 mm da 10 m COD. 11152152
- **1 griglia di ripresa** all. bianco foro inst. 600 x 400 mm misura esterna 632 x 432 mm con filtro 600 x 400 mm COD. WB11161525
- **6 fascette stringitubo**

4 ZONE - Ø 150

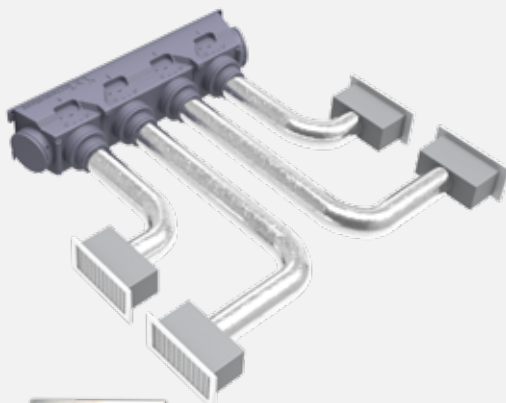

GRIGLIA DI RIPRESA CON
FILTRO foro inst. 600 x 400mm

IL KIT È COMPOSTO DA:

- **1 plenum** in polistirene sinterizzato a misura per unità interna
- **4 collarini** integrati nel plenum
- **4 bocchette di mandata** all. verniciato bianco foro inst. 300 x 150 mm misura esterna 336 x 186 mm COD. WB11161512
- **4 plenum coibentati** in lamiera predisposti per 3 ingressi per bocchetta (foro installazione 300 x 150 mm) COD. PWD100005
- **4 serrande di taratura** per bocchetta foro installazione 300 x 150 mm COD. W11161568
- **1 tubo flessibile** doppia parete alluminio Ø 152 mm da 10 m COD. 11152152
- **1 griglia di ripresa** all. bianco foro inst. 600 x 400 mm misura esterna 632 x 432 mm con filtro 600 x 400 mm COD. WB11161525
- **8 fascette stringitubo**

2 ZONE - Ø 150

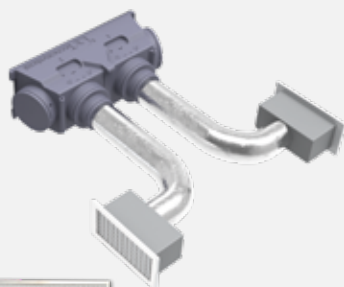

GRIGLIA DI RIPRESA CON
FILTRO foro inst. 600 x 400mm

IL KIT È COMPOSTO DA:

- **1 plenum** in polistirene sinterizzato a misura per unità interna
- **2 collarini** integrati nel plenum
- **2 bocchette di mandata** all. verniciato bianco foro inst. 300 x 150 mm misura esterna 336 x 186 mm COD. WB11161512
- **2 plenum coibentati** in lamiera predisposti per 3 ingressi per bocchetta (foro installazione 300 x 150 mm) COD. PWD100005
- **2 serrande di taratura** per bocchetta foro installazione 300 x 150 mm COD. W11161568
- **1 tubo flessibile** doppia parete alluminio Ø 152 mm da 10 m COD. 11152152
- **1 griglia di ripresa** all. bianco foro inst. 600 x 400 mm misura esterna 632 x 432 mm con filtro 600 x 400 mm COD. WB11161525
- **4 fascette stringitubo**

3 ZONE - Ø 150

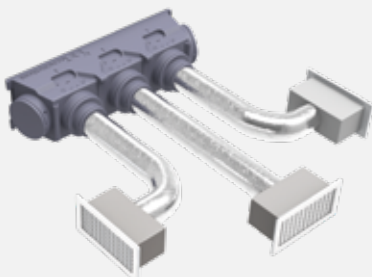

GRIGLIA DI RIPRESA CON
FILTRO foro inst. 600 x 400mm

IL KIT È COMPOSTO DA:

- **1 plenum** in polistirene sinterizzato a misura per unità interna
- **3 collarini** integrati nel plenum
- **3 bocchette di mandata** all. verniciato bianco foro inst. 300 x 150 mm misura esterna 336 x 186 mm COD. WB11161512
- **3 plenum coibentati** in lamiera predisposti per 3 ingressi per bocchetta (foro installazione 300 x 150 mm) COD. PWD100005
- **3 serrande di taratura** per bocchetta foro installazione 300 x 150 mm COD. W11161568
- **1 tubo flessibile** doppia parete alluminio Ø 152 mm da 10 m COD. 11152152
- **1 griglia di ripresa** all. bianco foro inst. 600 x 400 mm misura esterna 632 x 432 mm con filtro 600 x 400 mm COD. WB11161525
- **6 fascette stringitubo**

4 ZONE - Ø 150

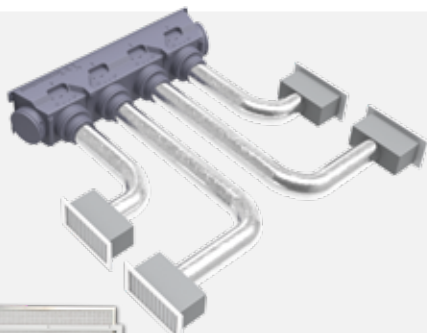

GRIGLIA DI RIPRESA CON
FILTRO foro inst. 600 x 400mm

IL KIT È COMPOSTO DA:

- **1 plenum** in polistirene sinterizzato a misura per unità interna
- **4 collarini** integrati nel plenum
- **4 bocchette di mandata** all. verniciato bianco foro inst. 300 x 150 mm misura esterna 336 x 186 mm COD. WB11161512
- **4 plenum coibentati** in lamiera predisposti per 3 ingressi per bocchetta (foro installazione 300 x 150 mm) COD. PWD100005
- **4 serrande di taratura** per bocchetta foro installazione 300 x 150 mm COD. W11161568
- **1 tubo flessibile** doppia parete alluminio Ø 152 mm da 10 m COD. 11152152
- **1 griglia di ripresa** all. bianco foro inst. 600 x 400 mm misura esterna 632 x 432 mm con filtro 600 x 400 mm COD. WB11161525
- **8 fascette stringitubo**

5 ZONE - Ø 150

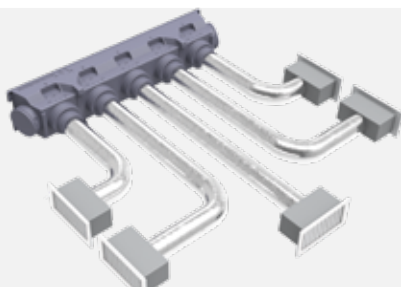

GRIGLIA DI RIPRESA CON
FILTRO foro inst. 1000 x 500mm

IL KIT È COMPOSTO DA:

- **1 plenum** in polistirene sinterizzato a misura per unità interna
- **5 collarini** integrati nel plenum
- **5 bocchette di mandata** all. verniciato bianco foro inst. 300 x 150 mm misura esterna 336 x 186 mm COD. WB11161512
- **5 plenum coibentati** in lamiera predisposti per 3 ingressi per bocchetta (foro installazione 300 x 150 mm) COD. PWD100005
- **5 serrande di taratura** per bocchetta foro installazione 300 x 150 mm COD. W11161568
- **2 tubi flessibili** doppia parete alluminio Ø 152 mm da 10 m COD. 11152152
- **1 griglia di ripresa** all. bianco foro inst. 1000 x 500 mm misura esterna 1032 x 532 mm con filtro COD. WBF11161556
- **10 fascette stringitubo**

2 ZONE - Ø 200



GRIGLIA DI RIPRESA CON
FILTRO foro inst. 600 x 400mm

IL KIT È COMPOSTO DA:

- **1 plenum** in polistirene sinterizzato a misura per unità interna
- **2 collarini** integrati nel plenum
- **2 bocchette di mandata** all. verniciato bianco foro inst. 300 x 200 mm misura esterna 336 x 236 mm COD. WB11161515
- **2 plenum coibentati** in lamiera predisposti per 3 ingressi per bocchetta (foro installazione 300 x 200 mm) COD. PWD100007
- **2 serrande di taratura** per bocchetta foro installazione 300 x 200 mm COD. W11161563
- **1 tubo flessibile** doppia parete alluminio Ø200 mm da 10 m COD. 11152204
- **1 griglia di ripresa** all. bianco foro inst. 600 x 400 mm misura esterna 632 x 432 mm con filtro 600 x 400 mm COD. WB11161525
- **4 fascette stringitubo**

3 ZONE - Ø 200



GRIGLIA DI RIPRESA CON
FILTRO foro inst. 600 x 400mm

IL KIT È COMPOSTO DA:

- **1 plenum** in polistirene sinterizzato a misura per unità interna
- **3 collarini** integrati nel plenum
- **3 bocchette di mandata** all. verniciato bianco foro inst. 300 x 200 mm misura esterna 336 x 236 mm COD. WB11161515
- **3 plenum coibentati** in lamiera predisposti per 3 ingressi per bocchetta (foro installazione 300 x 200 mm) COD. PWD100007
- **3 serrande di taratura** per bocchetta foro installazione 300 x 200 mm COD. W11161563
- **1 tubo flessibile** doppia parete alluminio Ø200 mm da 10 m COD. 11152204
- **1 griglia di ripresa** all. bianco foro inst. 600 x 400 mm misura esterna 632 x 432 mm con filtro 600 x 400 mm COD. WB11161525
- **6 fascette stringitubo**

4 ZONE - Ø 200



GRIGLIA DI RIPRESA CON
FILTRO foro inst. 600 x 400mm

IL KIT È COMPOSTO DA:

- **1 plenum** in polistirene sinterizzato a misura per unità interna
- **4 collarini** integrati nel plenum
- **4 bocchette di mandata** all. verniciato bianco foro inst. 300 x 200 mm misura esterna 336 x 236 mm COD. WB11161515
- **4 plenum coibentati** in lamiera predisposti per 3 ingressi per bocchetta (foro installazione 300 x 200 mm) COD. PWD100007
- **4 serrande di taratura** per bocchetta foro installazione 300 x 200 mm COD. W11161563
- **1 tubo flessibile** doppia parete alluminio Ø200 mm da 10 m COD. 11152204
- **1 griglia di ripresa** all. bianco foro inst. 600 x 400 mm misura esterna 632 x 432 mm con filtro 600 x 400 mm COD. WB11161525
- **8 fascette stringitubo**

5 ZONE - Ø 200



GRIGLIA DI RIPRESA CON
FILTRO foro inst. 1000 x 500mm

IL KIT È COMPOSTO DA:

- **1 plenum** in polistirene sinterizzato a misura per unità interna
- **5 collarini** integrati nel plenum
- **5 bocchette di mandata** all. verniciato bianco foro inst. 300 x 200 mm misura esterna 336 x 236 mm COD. WB11161515
- **5 plenum coibentati** in lamiera predisposti per 3 ingressi per bocchetta (foro installazione 300 x 200 mm) COD. PWD100007
- **5 serrande di taratura** per bocchetta foro installazione 300 x 200 mm COD. W11161563
- **2 tubi flessibili** doppia parete alluminio Ø200 mm da 10 m COD. 11152204
- **1 griglia di ripresa** all. bianco foro inst. 1000 x 500 mm misura esterna 1032 x 532 mm con filtro COD. WBF11161556
- **10 fascette stringitubo**

6 ZONE - Ø 200



GRIGLIA DI RIPRESA CON
FILTRO foro inst. 1000 x 500mm

IL KIT È COMPOSTO DA:

- **1 plenum** in polistirene sinterizzato a misura per unità interna
- **2 collarini** integrati nel plenum
- **2 bocchette di mandata** all. verniciato bianco foro inst. 300 x 200 mm misura esterna 336 x 236 mm COD. WB11161515
- **2 plenum coibentati** in lamiera predisposti per 3 ingressi per bocchetta (foro installazione 300 x 200 mm) COD. PWD100007
- **2 serrande di taratura** per bocchetta foro installazione 300 x 200 mm COD. W11161563
- **2 tubi flessibili** doppia parete alluminio Ø200 mm da 10 m COD. 11152204
- **1 griglia di ripresa** all. bianco foro inst. 1000 x 500 mm misura esterna 1032 x 532 mm con filtro COD. WBF11161556
- **12 fascette stringitubo**

2 ZONE - Ø 150



IL KIT È COMPOSTO DA:

- 1 plenum coibentato a misura in lamiera per unità interna
- 2 collarini per plenum attacco ø150
- 2 bocchette di mandata all. verniciato bianco foro inst. 300 x 150 mm misura esterna 336 x 186 mm COD. WB11161512
- 2 plenum coibentati in lamiera predisposti per 3 ingressi per bocchetta (foro installazione 300 x 150 mm) COD. PWD100005
- 2 serrande di taratura per bocchetta foro installazione 300 x 150 mm COD. W11161568
- 1 tubo flessibile doppia parete alluminio Ø 152 mm da 10 m COD. 11152152
- 1 griglia di ripresa all. bianco foro inst. 600 x 400 mm misura esterna 632 x 432 mm con filtro 600 x 400 mm COD. WB11161525
- 4 fascette stringitubo

3 ZONE - Ø 150



IL KIT È COMPOSTO DA:

- 1 plenum coibentato a misura in lamiera per unità interna
- 3 collarini per plenum attacco ø150
- 3 bocchette di mandata all. verniciato bianco foro inst. 300 x 150 mm misura esterna 336 x 186 mm COD. WB11161512
- 3 plenum coibentati in lamiera predisposti per 3 ingressi per bocchetta (foro installazione 300 x 150 mm) COD. PWD100005
- 3 serrande di taratura per bocchetta foro installazione 300 x 150 mm COD. W11161568
- 1 tubo flessibile doppia parete alluminio Ø 152 mm da 10 m COD. 11152152
- 1 griglia di ripresa all. bianco foro inst. 600 x 400 mm misura esterna 632 x 432 mm con filtro 600 x 400 mm COD. WB11161525
- 6 fascette stringitubo

4 ZONE - Ø 150



IL KIT È COMPOSTO DA:

- 1 plenum coibentato a misura in lamiera per unità interna
- 4 collarini per plenum attacco ø150
- 4 bocchette di mandata all. verniciato bianco foro inst. 300 x 150 mm misura esterna 336 x 186 mm COD. WB11161512
- 4 plenum coibentati in lamiera predisposti per 3 ingressi per bocchetta (foro installazione 300 x 150 mm) COD. PWD100005
- 4 serrande di taratura per bocchetta foro installazione 300 x 150 mm COD. W11161568
- 1 tubo flessibile doppia parete alluminio Ø 152 mm da 10 m COD. 11152152
- 1 griglia di ripresa all. bianco foro inst. 600 x 400 mm misura esterna 632 x 432 mm con filtro 600 x 400 mm COD. WB11161525
- 8 fascette stringitubo

5 ZONE - Ø 150



IL KIT È COMPOSTO DA:

- 1 plenum coibentato a misura in lamiera per unità interna
- 5 collarini per plenum attacco ø150
- 5 bocchette di mandata all. verniciato bianco foro inst. 300 x 150 mm misura esterna 336 x 186 mm COD. WB11161512
- 5 plenum coibentati in lamiera predisposti per 3 ingressi per bocchetta (foro installazione 300 x 150 mm) COD. PWD100005
- 5 serrande di taratura per bocchetta foro installazione 300 x 150 mm COD. W11161568
- 2 tubi flessibili doppia parete alluminio Ø 152 mm da 10 m COD. 11152152
- 1 griglia di ripresa all. bianco foro inst. 1000 x 500 mm misura esterna 1032 x 532 mm con filtro COD. WBF11161556
- 10 fascette stringitubo

6 ZONE - Ø 150



IL KIT È COMPOSTO DA:

- 1 plenum coibentato a misura in lamiera per unità interna
- 6 collarini per plenum attacco ø150
- 6 bocchette di mandata all. verniciato bianco foro inst. 300 x 150 mm misura esterna 336 x 186 mm COD. WB11161512
- 6 plenum coibentati in lamiera predisposti per 3 ingressi per bocchetta (foro installazione 300 x 150 mm) COD. PWD100005
- 6 serrande di taratura per bocchetta foro installazione 300 x 150 mm COD. W11161568
- 2 tubi flessibili doppia parete alluminio Ø 152 mm da 10 m COD. 11152152
- 1 griglia di ripresa all. bianco foro inst. 1000 x 500 mm misura esterna 1032 x 532 mm con filtro COD. WBF11161556
- 12 fascette stringitubo

2 ZONE - Ø 200

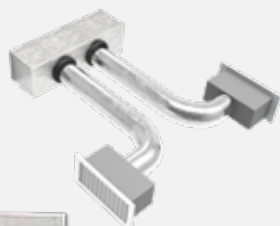

GRIGLIA DI RIPRESA CON
FILTRO foro inst. 600 x 400mm

IL KIT È COMPOSTO DA:

- 1 plenum coibentato a misura in lamiera per unità interna
- 2 collarini per plenum attacco Ø200
- 2 bocchette di mandata all. verniciato bianco foro inst. 300 x 200 mm misura esterna 336 x 236 mm COD. WB11161515
- 2 plenum coibentati in lamiera predisposti per 3 ingressi per bocchetta (foro installazione 300 x 200 mm) COD. PWD100007
- 2 serrande di taratura per bocchetta foro installazione 300 x 200 mm COD. W11161563
- 1 tubo flessibile doppia parete alluminio Ø200 mm da 10 m COD. 11152204
- 1 griglia di ripresa all. bianco foro inst. 600 x 400 mm misura esterna 632 x 432 mm con filtro 600 x 400 mm COD. WB11161525
- 4 fascette stringitubo

3 ZONE - Ø 200

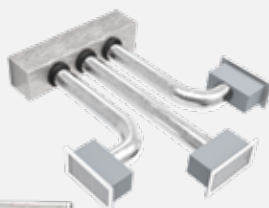

GRIGLIA DI RIPRESA CON
FILTRO foro inst. 600 x 400mm

IL KIT È COMPOSTO DA:

- 1 plenum coibentato a misura in lamiera per unità interna
- 3 collarini per plenum attacco Ø200
- 3 bocchette di mandata all. verniciato bianco foro inst. 300 x 200 mm misura esterna 336 x 236 mm COD. WB11161515
- 3 plenum coibentati in lamiera predisposti per 3 ingressi per bocchetta (foro installazione 300 x 200 mm) COD. PWD100007
- 3 serrande di taratura per bocchetta foro installazione 300 x 200 mm COD. W11161563
- 1 tubo flessibile doppia parete alluminio Ø200 mm da 10 m COD. 11152204
- 1 griglia di ripresa all. bianco foro inst. 600 x 400 mm misura esterna 632 x 432 mm con filtro 600 x 400 mm COD. WB11161525
- 6 fascette stringitubo

4 ZONE - Ø 200

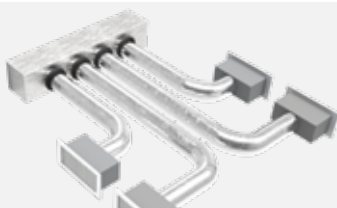

GRIGLIA DI RIPRESA CON
FILTRO foro inst. 600 x 400mm

IL KIT È COMPOSTO DA:

- 1 plenum coibentato a misura in lamiera per unità interna
- 4 collarini per plenum attacco Ø200
- 4 bocchette di mandata all. verniciato bianco foro inst. 300 x 200 mm misura esterna 336 x 236 mm COD. WB11161515
- 4 plenum coibentati in lamiera predisposti per 3 ingressi per bocchetta (foro installazione 300 x 200 mm) COD. PWD100007
- 4 serrande di taratura per bocchetta foro installazione 300 x 200 mm COD. W11161563
- 1 tubo flessibile doppia parete alluminio Ø200 mm da 10 m COD. 11152204
- 1 griglia di ripresa all. bianco foro inst. 600 x 400 mm misura esterna 632 x 432 mm con filtro 600 x 400 mm COD. WB11161525
- 8 fascette stringitubo

5 ZONE - Ø 200

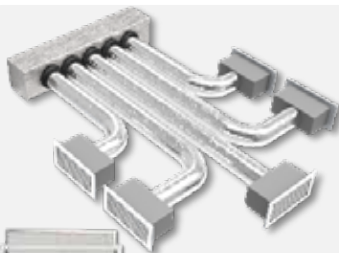

GRIGLIA DI RIPRESA CON
FILTRO foro inst. 1000 X 500mm

IL KIT È COMPOSTO DA:

- 1 plenum coibentato a misura in lamiera per unità interna
- 5 collarini per plenum attacco Ø200
- 5 bocchette di mandata all. verniciato bianco foro inst. 300 x 200 mm misura esterna 336 x 236 mm COD. WB11161515
- 5 plenum coibentati in lamiera predisposti per 3 ingressi per bocchetta (foro installazione 300 x 200 mm) COD. PWD100007
- 5 serrande di taratura per bocchetta foro installazione 300 x 200 mm COD. W11161563
- 2 tubi flessibili doppia parete alluminio Ø200 mm da 10 m COD. 11152204
- 1 griglia di ripresa all. bianco foro inst. 1000 x 500 mm misura esterna 1032 x 532 mm con filtro COD. WBF11161556
- 10 fascette stringitubo

6 ZONE - Ø 200

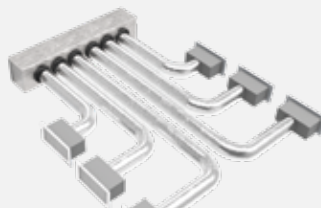

GRIGLIA DI RIPRESA CON
FILTRO foro inst. 1000 X 500mm

IL KIT È COMPOSTO DA:

- 1 plenum coibentato a misura in lamiera per unità interna
- 6 collarini per plenum attacco Ø200
- 6 bocchette di mandata all. verniciato bianco foro inst. 300 x 200 mm misura esterna 336 x 236 mm COD. WB11161515
- 6 plenum coibentati in lamiera predisposti per 3 ingressi per bocchetta (foro installazione 300 x 200 mm) COD. PWD100007
- 6 serrande di taratura per bocchetta foro installazione 300 x 200 mm COD. W11161563
- 2 tubi flessibili doppia parete alluminio Ø200 mm da 10 m COD. 11152204
- 1 griglia di ripresa all. bianco foro inst. 1000 x 500 mm misura esterna 1032 x 532 mm con filtro COD. WBF11161556
- 12 fascette stringitubo

EOLO MINI Ø150

KIT SVELTO CON PLENUM
IN POLISTIRENE SINTERIZZATO
E BOCCHETTE IN ABS REGOLABILI

POSSIBILITÀ DI PERSONALIZZAZIONI A RICHIESTA

2 ZONE - Ø 150

IL KIT È COMPOSTO DA:

- **1 plenum** in polistirene sinterizzato a misura per unità interna
- **2 collarini** integrati nel plenum
- **2 bocchette di mandata** bianche in ABS foro inst. 300 x 150 mm, misura esterna 334 x 184 mm COD. PWD100014
- **2 plenum coibentati** in lamiera predisposti per 3 ingressi per bocchetta (foro installazione 300 x 150 mm) COD. PWD100005
- **2 serrande di taratura** per bocchetta foro installazione 300 x 150 mm COD. W11161568
- **1 tubo flessibile** doppia parete alluminio Ø150 mm da 10 m COD. 11152152
- **1 griglia di ripresa** all. bianco foro inst. 600 x 400 mm misura esterna 632 x 432 mm con filtro COD. WB11161525
- **4 fascette stringitubo**

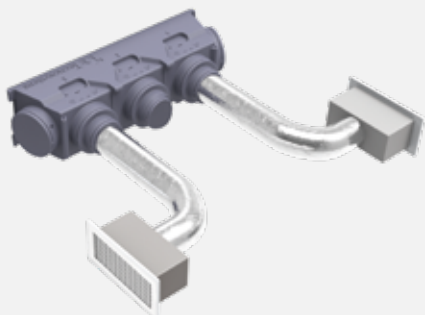

GRIGLIA DI RIPRESA CON
FILTRO foro inst. 600 x 400mm

3 ZONE - Ø 150

IL KIT È COMPOSTO DA:

- **1 plenum** in polistirene sinterizzato a misura per unità interna
- **3 collarini** integrati nel plenum
- **3 bocchette di mandata** bianche in ABS foro inst. 300 x 150 mm, misura esterna 334 x 184 mm COD. PWD100014
- **3 plenum coibentati** in lamiera predisposti per 3 ingressi per bocchetta (foro installazione 300 x 150 mm) COD. PWD100005
- **3 serrande di taratura** per bocchetta foro installazione 300 x 150 mm COD. W11161568
- **1 tubo flessibile** doppia parete alluminio Ø150 mm da 10 m COD. 11152152
- **1 griglia di ripresa** all. bianco foro inst. 600 x 400 mm misura esterna 632 x 432 mm con filtro COD. WB11161525
- **6 fascette stringitubo**

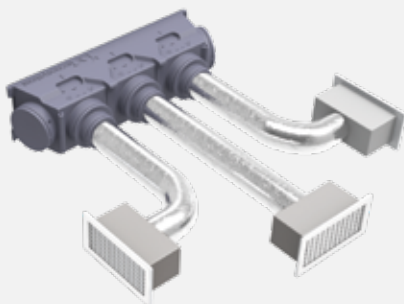

GRIGLIA DI RIPRESA CON
FILTRO foro inst. 600 x 400mm

4 ZONE - Ø 150

IL KIT È COMPOSTO DA:

- **1 plenum** in polistirene sinterizzato a misura per unità interna
- **4 collarini** integrati nel plenum
- **4 bocchette di mandata** bianche in ABS foro inst. 300 x 150 mm, misura esterna 334 x 184 mm COD. PWD100014
- **4 plenum coibentati** in lamiera predisposti per 3 ingressi per bocchetta (foro installazione 300 x 150 mm) COD. PWD100005
- **4 serrande di taratura** per bocchetta foro installazione 300 x 150 mm COD. W11161568
- **1 tubo flessibile** doppia parete alluminio Ø150 mm da 10 m COD. 11152152
- **1 griglia di ripresa** all. bianco foro inst. 600 x 400 mm misura esterna 632 x 432 mm con filtro COD. WB11161525
- **8 fascette stringitubo**

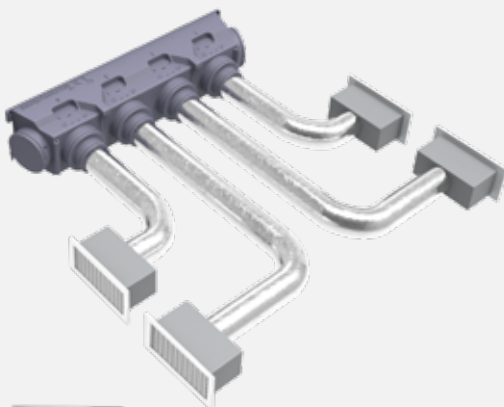

GRIGLIA DI RIPRESA CON
FILTRO foro inst. 600 x 400mm

EOLO Ø150

KIT SVELTO CON PLENUM IN POLISTIRENE SINTERIZZATO E BOCCHETTE IN ABS REGOLABILI

POSSIBILITÀ DI PERSONALIZZAZIONI A RICHIESTA

2 ZONE - Ø 150

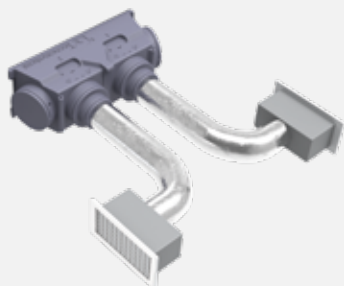

GRIGLIA DI RIPRESA CON
FILTRO foro inst. 600 x 400mm

IL KIT È COMPOSTO DA:

- **1 plenum** in polistirene sinterizzato a misura per unità interna
- **2 collarini** integrati nel plenum
- **2 bocchette di mandata** bianche in ABS foro inst. 300 x 150 mm, misura esterna 334 x 184 mm COD. PWD100014
- **2 plenum coibentati** in lamiera predisposti per 3 ingressi per bocchetta (foro installazione 300 x 150 mm) COD. PWD100005
- **2 serrande di taratura** per bocchetta foro installazione 300 x 150 mm COD. W11161568
- **1 tubo flessibile** doppia parete alluminio Ø150 mm da 10 m COD. 11152152
- **1 griglia di ripresa** all. bianco foro inst. 600 x 400 mm misura esterna 632 x 432 mm con filtro COD. WB11161525
- **4 fascette stringitubo**

3 ZONE - Ø 150

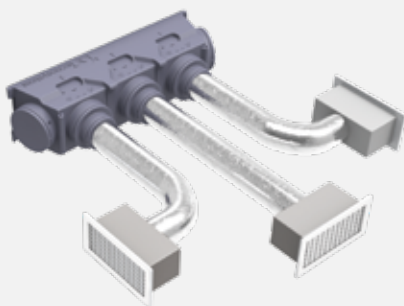

GRIGLIA DI RIPRESA CON
FILTRO foro inst. 600 x 400mm

IL KIT È COMPOSTO DA:

- **1 plenum** in polistirene sinterizzato a misura per unità interna
- **3 collarini** integrati nel plenum
- **3 bocchette di mandata** bianche in ABS foro inst. 300 x 150 mm, misura esterna 334 x 184 mm COD. PWD100014
- **3 plenum coibentati** in lamiera predisposti per 3 ingressi per bocchetta (foro installazione 300 x 150 mm) COD. PWD100005
- **3 serrande di taratura** per bocchetta foro installazione 300 x 150 mm COD. W11161568
- **1 tubo flessibile** doppia parete alluminio Ø150 mm da 10 m COD. 11152152
- **1 griglia di ripresa** all. bianco foro inst. 600 x 400 mm misura esterna 632 x 432 mm con filtro COD. WB11161525
- **6 fascette stringitubo**

4 ZONE - Ø 150

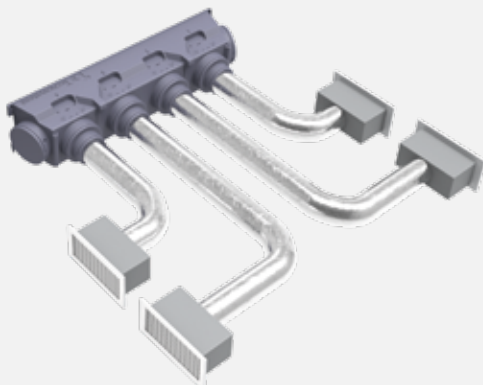

GRIGLIA DI RIPRESA CON
FILTRO foro inst. 600 x 400mm

IL KIT È COMPOSTO DA:

- **1 plenum** in polistirene sinterizzato a misura per unità interna
- **4 collarini** integrati nel plenum
- **4 bocchette di mandata** bianche in ABS foro inst. 300 x 150 mm, misura esterna 334 x 184 mm COD. PWD100014
- **4 plenum coibentati** in lamiera predisposti per 3 ingressi per bocchetta (foro installazione 300 x 150 mm) COD. PWD100005
- **4 serrande di taratura** per bocchetta foro installazione 300 x 150 mm COD. W11161568
- **1 tubo flessibile** doppia parete alluminio Ø150 mm da 10 m COD. 11152152
- **1 griglia di ripresa** all. bianco foro inst. 600 x 400 mm misura esterna 632 x 432 mm con filtro COD. WB11161525
- **8 fascette stringitubo**

LAM Ø150

KIT SVELTO CON PLENUM COIBENTATO IN LAMIERA ELETTROZINCATA E BOCCHETTE IN ABS REGOLABILI

POSSIBILITÀ DI PERSONALIZZAZIONI A RICHIESTA

2 ZONE - Ø 150



GRIGLIA DI RIPRESA CON
FILTRO foro inst. 600 x 400mm

IL KIT È COMPOSTO DA:

- 1 plenum coibentato a misura in lamiera per unità interna
- 2 collarini per plenum attacco Ø150
- 2 bocchette di mandata bianche in ABS foro inst. 300 x 150 mm, misura esterna 334 x 184 mm COD. PWD100014
- 2 plenum coibentati in lamiera predisposti per 3 ingressi per bocchetta (foro installazione 300 x 150 mm) COD. PWD100005
- 2 serrande di taratura per bocchetta foro installazione 300 x 150 mm COD. W11161568
- 1 tubo flessibile doppia parete alluminio Ø150 mm da 10 m COD. 11152152
- 1 griglia di ripresa all. bianco foro inst. 600 x 400 mm misura esterna 632 x 432 mm con filtro COD. WB11161525
- 4 fascette stringitubo

3 ZONE - Ø 150



GRIGLIA DI RIPRESA CON
FILTRO foro inst. 600 x 400mm

IL KIT È COMPOSTO DA:

- 1 plenum coibentato a misura in lamiera per unità interna
- 3 collarini per plenum attacco Ø150
- 3 bocchette di mandata bianche in ABS foro inst. 300 x 150 mm, misura esterna 334 x 184 mm COD. PWD100014
- 3 plenum coibentati in lamiera predisposti per 3 ingressi per bocchetta (foro installazione 300 x 150 mm) COD. PWD100005
- 3 serrande di taratura per bocchetta foro installazione 300 x 150 mm COD. W11161568
- 1 tubo flessibile doppia parete alluminio Ø150 mm da 10 m COD. 11152152
- 1 griglia di ripresa all. bianco foro inst. 600 x 400 mm misura esterna 632 x 432 mm con filtro COD. WB11161525
- 6 fascette stringitubo

4 ZONE - Ø 150



GRIGLIA DI RIPRESA CON
FILTRO foro inst. 600 x 400mm

IL KIT È COMPOSTO DA:

- 1 plenum coibentato a misura in lamiera per unità interna
- 4 collarini per plenum attacco Ø150
- 4 bocchette di mandata bianche in ABS foro inst. 300 x 150 mm, misura esterna 334 x 184 mm COD. PWD100014
- 4 plenum coibentati in lamiera predisposti per 3 ingressi per bocchetta (foro installazione 300 x 150 mm) COD. PWD100005
- 4 serrande di taratura per bocchetta foro installazione 300 x 150 mm COD. W11161568
- 1 tubo flessibile doppia parete alluminio Ø150 mm da 10 m COD. 11152152
- 1 griglia di ripresa all. bianco foro inst. 600 x 400 mm misura esterna 632 x 432 mm con filtro COD. WB11161525
- 8 fascette stringitubo

5 ZONE - Ø 150



GRIGLIA DI RIPRESA CON
FILTRO foro inst. 1000 x 500mm

IL KIT È COMPOSTO DA:

- 1 plenum coibentato a misura in lamiera per unità interna
- 5 collarini per plenum attacco Ø150
- 5 bocchette di mandata bianche in ABS foro inst. 300 x 150 mm, misura esterna 334 x 184 mm COD. PWD100014
- 5 plenum coibentati in lamiera predisposti per 3 ingressi per bocchetta (foro installazione 300 x 150 mm) COD. PWD100005
- 5 serrande di taratura per bocchetta foro installazione 300 x 150 mm COD. W11161568
- 2 tubi flessibili doppia parete alluminio Ø150 mm da 10 m COD. 11152152
- 1 griglia di ripresa all. bianco foro inst. 1000 x 500 mm misura esterna 1032 x 532 mm con filtro COD. WBF11161556
- 10 fascette stringitubo

EOLO MINI Ø150

KIT SVELTO CON PLENUM IN POLISTIRENE
SINTERIZZATO E BOCCHETTE
AD ALETTE INCLINATE 15°

KitSvelto
eolo mini

POSSIBILITÀ DI PERSONALIZZAZIONI A RICHIESTA

2 ZONE - Ø 150

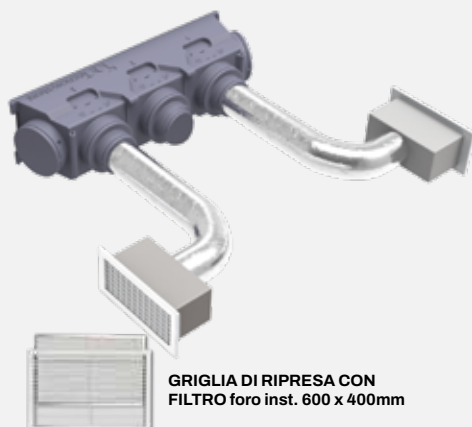

IL KIT È COMPOSTO DA:

- **1 plenum** in polistirene sinterizzato a misura per unità interna
- **2 collarini** integrati nel plenum
- **2 bocchette lineari** in alluminio verniciato bianco con cornice ad alette fisse inclinate 15° - foro inst. 300 x 150 mm, misura esterna 335 x 185 mm COD. PWC100106
- **2 plenum coibentati** in lamiera predisposti per 3 ingressi per bocchetta (foro installazione 300 x 150 mm) COD. PWD100005
- **2 serrande di taratura** per bocchetta foro installazio 300 x 150 mm COD. W11161568
- **1 tubo flessibile** doppia parete alluminio Ø150 mm da 10 m COD. 11152152
- **1 griglia di ripresa** all. bianco foro inst. 600 x 400 mm misura esterna 632 x 432 mm con filtro COD. WB11161525
- **4 fascette stringitubo**

3 ZONE - Ø 150

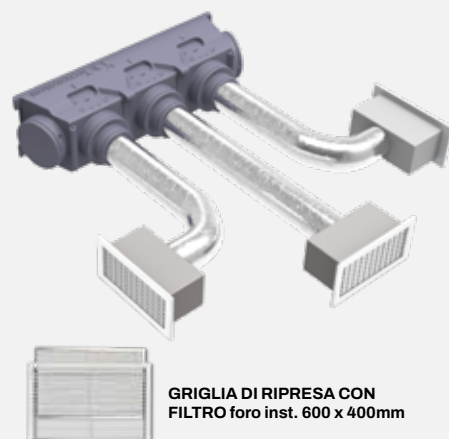

IL KIT È COMPOSTO DA:

- **1 plenum** in polistirene sinterizzato a misura per unità interna
- **3 collarini** integrati nel plenum
- **3 bocchette lineari** in alluminio verniciato bianco con cornice ad alette fisse inclinate 15° - foro inst. 300 x 150 mm, misura esterna 335 x 185 mm COD. PWC100106
- **3 plenum coibentati** in lamiera predisposti per 3 ingressi per bocchetta (foro installazione 300 x 150 mm) COD. PWD100005
- **3 serrande di taratura** per bocchetta foro installazio 300 x 150 mm COD. W11161568
- **1 tubo flessibile** doppia parete alluminio Ø150 mm da 10 m COD. 11152152
- **1 griglia di ripresa** all. bianco foro inst. 600 x 400 mm misura esterna 632 x 432 mm con filtro COD. WB11161525
- **6 fascette stringitubo**

4 ZONE - Ø 150

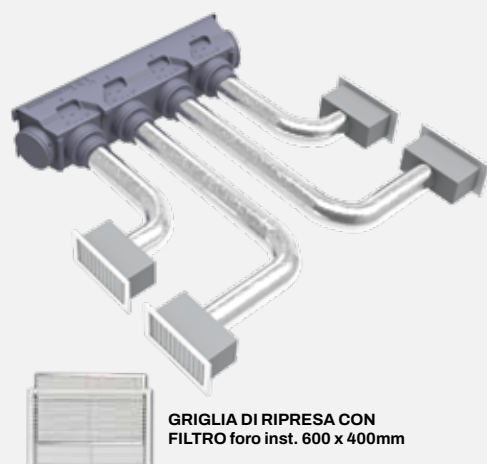

IL KIT È COMPOSTO DA:

- **1 plenum** in polistirene sinterizzato a misura per unità interna
- **4 collarini** integrati nel plenum
- **4 bocchette lineari** in alluminio verniciato bianco con cornice ad alette fisse inclinate 15° - foro inst. 300 x 150 mm, misura esterna 335 x 185 mm COD. PWC100106
- **4 plenum coibentati** in lamiera predisposti per 3 ingressi per bocchetta (foro installazione 300 x 150 mm) COD. PWD100005
- **4 serrande di taratura** per bocchetta foro installazio 300 x 150 mm COD. W11161568
- **1 tubo flessibile** doppia parete alluminio Ø150 mm da 10 m COD. 11152152
- **1 griglia di ripresa** all. bianco foro inst. 600 x 400 mm misura esterna 632 x 432 mm con filtro COD. WB11161525
- **8 fascette stringitubo**

EOLO Ø150

KIT SVELTO CON PLENUM IN POLISTIRENE
SINTERIZZATO E BOCCHETTE
AD ALETTE INCLINATE 15°

POSSIBILITÀ DI PERSONALIZZAZIONI A RICHIESTA

2 ZONE - Ø 150

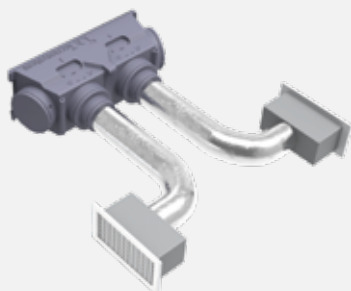

GRIGLIA DI RIPRESA CON
FILTRO foro inst. 600 x 400mm

IL KIT È COMPOSTO DA:

- **1 plenum** in polistirene sinterizzato a misura per unità interna
- **2 collarini** integrati nel plenum
- **2 bocchette lineari** in alluminio verniciato bianco con cornice ad alette fisse inclinate 15° - foro inst. 300 x 150 mm, misura esterna 335 x 185 mm COD. PWC100106
- **2 plenum coibentati** in lamiera predisposti per 3 ingressi per bocchetta (foro installazione 300 x 150 mm) COD. PWD100005
- **2 serrande di taratura** per bocchetta foro installazio 300 x 150 mm COD. W11161568
- **1 tubo flessibile** doppia parete alluminio Ø150 mm da 10 m COD. 11152152
- **1 griglia di ripresa** all. bianco foro inst. 600 x 400 mm misura esterna 632 x 432 mm con filtro COD. WB11161525
- **4 fascette stringitubo**

3 ZONE - Ø 150

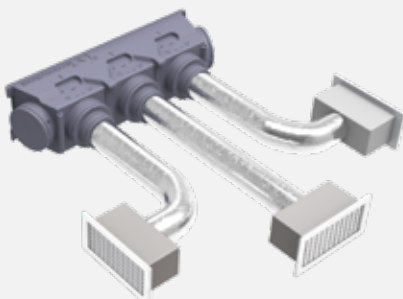

GRIGLIA DI RIPRESA CON
FILTRO foro inst. 600 x 400mm

IL KIT È COMPOSTO DA:

- **1 plenum** in polistirene sinterizzato a misura per unità interna
- **3 collarini** integrati nel plenum
- **3 bocchette lineari** in alluminio verniciato bianco con cornice ad alette fisse inclinate 15° - foro inst. 300 x 150 mm, misura esterna 335 x 185 mm COD. PWC100106
- **3 plenum coibentati** in lamiera predisposti per 3 ingressi per bocchetta (foro installazione 300 x 150 mm) COD. PWD100005
- **3 serrande di taratura** per bocchetta foro installazio 300 x 150 mm COD. W11161568
- **1 tubo flessibile** doppia parete alluminio Ø150 mm da 10 m COD. 11152152
- **1 griglia di ripresa** all. bianco foro inst. 600 x 400 mm misura esterna 632 x 432 mm con filtro COD. WB11161525
- **6 fascette stringitubo**

4 ZONE - Ø 150

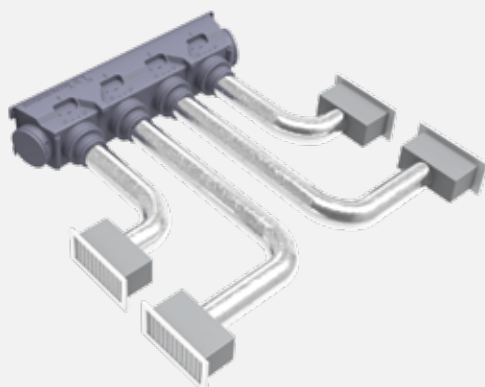

GRIGLIA DI RIPRESA CON
FILTRO foro inst. 600 x 400mm

IL KIT È COMPOSTO DA:

- **1 plenum** in polistirene sinterizzato a misura per unità interna
- **4 collarini** integrati nel plenum
- **4 bocchette lineari** in alluminio verniciato bianco con cornice ad alette fisse inclinate 15° - foro inst. 300 x 150 mm, misura esterna 335 x 185 mm COD. PWC100106
- **4 plenum coibentati** in lamiera predisposti per 3 ingressi per bocchetta (foro installazione 300 x 150 mm) COD. PWD100005
- **4 serrande di taratura** per bocchetta foro installazio 300 x 150 mm COD. W11161568
- **1 tubo flessibile** doppia parete alluminio Ø150 mm da 10 m COD. 11152152
- **1 griglia di ripresa** all. bianco foro inst. 600 x 400 mm misura esterna 632 x 432 mm con filtro COD. WB11161525
- **8 fascette stringitubo**

LAM Ø150

KIT SVELTO CON PLENUM COIBENTATO IN LAMIERA ELETTOZINCATA E BOCCHETTE AD ALETTE INCLINATE 15°

POSSIBILITÀ DI PERSONALIZZAZIONI A RICHIESTA

2 ZONE - Ø 150



IL KIT È COMPOSTO DA:

- 1 plenum coibentato a misura in lamiera per unità interna
- 2 collarini per plenum attacco Ø150
- 2 bocchette lineari in alluminio verniciato bianco con cornice ad alette fisse inclinate 15° - foro inst. 300 x 150 mm, misura esterna 335 x 185 mm COD. PWC100106
- 2 plenum coibentati in lamiera predisposti per 3 ingressi per bocchetta (foro installazione 300 x 150 mm) COD. PWD100005
- 2 serrande di taratura per bocchetta foro installazio 300 x 150 mm COD. W11161568
- 1 tubo flessibile doppia parete alluminio Ø150 mm da 10 m COD. 11152152
- 1 griglia di ripresa all. bianco foro inst. 600 x 400 mm misura esterna 632 x 432 mm con filtro COD. WB11161525
- 4 fascette stringitubo

3 ZONE - Ø 150



IL KIT È COMPOSTO DA:

- 1 plenum coibentato a misura in lamiera per unità interna
- 3 collarini per plenum attacco Ø150
- 3 bocchette lineari in alluminio verniciato bianco con cornice ad alette fisse inclinate 15° - foro inst. 300 x 150 mm, misura esterna 335 x 185 mm COD. PWC100106
- 3 plenum coibentati in lamiera predisposti per 3 ingressi per bocchetta (foro installazione 300 x 150 mm) COD. PWD100005
- 3 serrande di taratura per bocchetta foro installazio 300 x 150 mm COD. W11161568
- 1 tubo flessibile doppia parete alluminio Ø150 mm da 10 m COD. 11152152
- 1 griglia di ripresa all. bianco foro inst. 600 x 400 mm misura esterna 632 x 432 mm con filtro COD. WB11161525
- 6 fascette stringitubo

4 ZONE - Ø 150

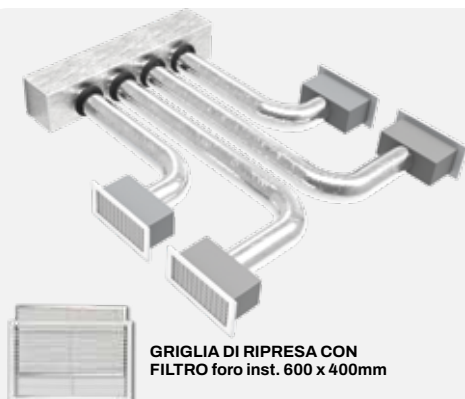

IL KIT È COMPOSTO DA:

- 1 plenum coibentato a misura in lamiera per unità interna
- 4 collarini per plenum attacco Ø150
- 4 bocchette lineari in alluminio verniciato bianco con cornice ad alette fisse inclinate 15° - foro inst. 300 x 150 mm, misura esterna 335 x 185 mm COD. PWC100106
- 4 plenum coibentati in lamiera predisposti per 3 ingressi per bocchetta (foro installazione 300 x 150 mm) COD. PWD100005
- 4 serrande di taratura per bocchetta foro installazio 300 x 150 mm COD. W11161568
- 1 tubo flessibile doppia parete alluminio Ø150 mm da 10 m COD. 11152152
- 1 griglia di ripresa all. bianco foro inst. 600 x 400 mm misura esterna 632 x 432 mm con filtro COD. WB11161525
- 8 fascette stringitubo

5 ZONE - Ø 150



IL KIT È COMPOSTO DA:

- 1 plenum coibentato a misura in lamiera per unità interna
- 5 collarini per plenum attacco Ø150
- 5 bocchette lineari in alluminio verniciato bianco con cornice ad alette fisse inclinate 15° - foro inst. 300 x 150 mm, misura esterna 335 x 185 mm COD. PWC100106
- 5 plenum coibentati in lamiera predisposti per 3 ingressi per bocchetta (foro installazione 300 x 150 mm) COD. PWD100005
- 5 serrande di taratura per bocchetta foro installazio 300 x 150 mm COD. W11161568
- 2 tubi flessibili doppia parete alluminio Ø150 mm da 10 m COD. 11152152
- 1 griglia di ripresa all. bianco foro inst. 1000 x 500 mm misura esterna 1032 x 532 mm con filtro COD. WBF11161556
- 10 fascette stringitubo

KIT SVELTO CON PLENUM IN POLISTIRENE SINTERIZZATO E DIFFUSORI LINEARI

KIT COMPLETO CON DIFFUSORI LINEARI DISPONIBILI A SCELTA
TRA I MODELLI IN PLASTICA PVC ANTICONDENSA E IN ALLUMINIO

DISPONIBILI A RICHIESTA

PER INFO TELEFONARE AL NUMERO VERDE 800 904474

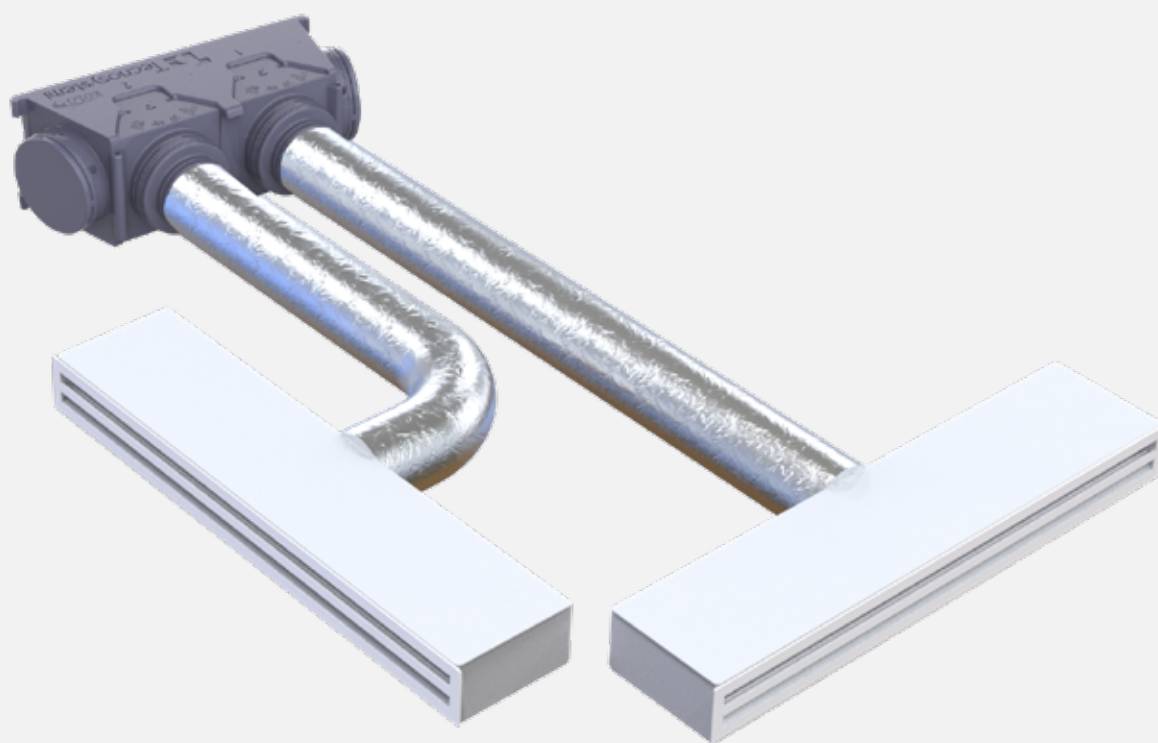

PLENUM EOLO MINI
Ø150

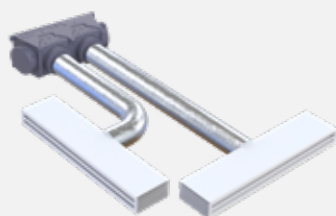

PLENUM EOLO
Ø150

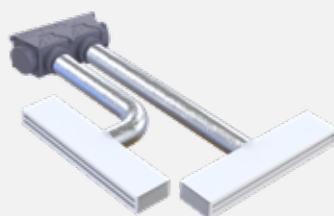

PLENUM LAMIERA
Ø150

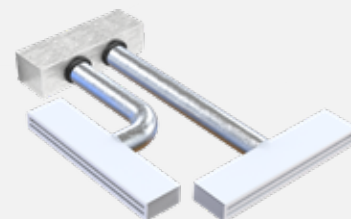

ESEMPIO DI KIT SVELTO EOLO MINI A 2 ZONE Ø150

- **1 plenum** in polistirene sinterizzato a misura per unità interna
- **2 collarini** integrati nel plenum
- **2 diffusori lineari** a vista in alluminio verniciato bianco con serranda e deflettore centrale (L 1000 mm 2 feritoie) COD. PWD301634
- **2 plenum** in lamiera isolati per diffusore lineare (L 1000 mm 2 feritoie) COD. PWD402591
- **1 tubo flessibile** doppia parete alluminio Ø 152 mm da 10 m COD. 11152152
- **1 griglia di ripresa** alluminio verniciato bianco con filtro foro installazione 600 x 400 mm, misura esterna 632 x 432 mm COD. WB11161525
- **4 fascette stringitubo**

CONFIGURA IL TUO PLENUM

 [sul sito tecnosystemi.com](https://www.tecnosystemi.com)



Genera in automatico **PREVENTIVO** e **SCHEDE TECNICHE** dei prodotti scelti



CONFIGURA IL TUO KIT SVELTO

 [sul sito tecnosystemi.com](https://www.tecnosystemi.com)



Genera in automatico **PREVENTIVO** e **SCHEDE TECNICHE** dei prodotti scelti



PROVA IL NUOVO SOFTWARE PER IL DIMENSIONAMENTO DEL TUO IMPIANTO CANALIZZATO

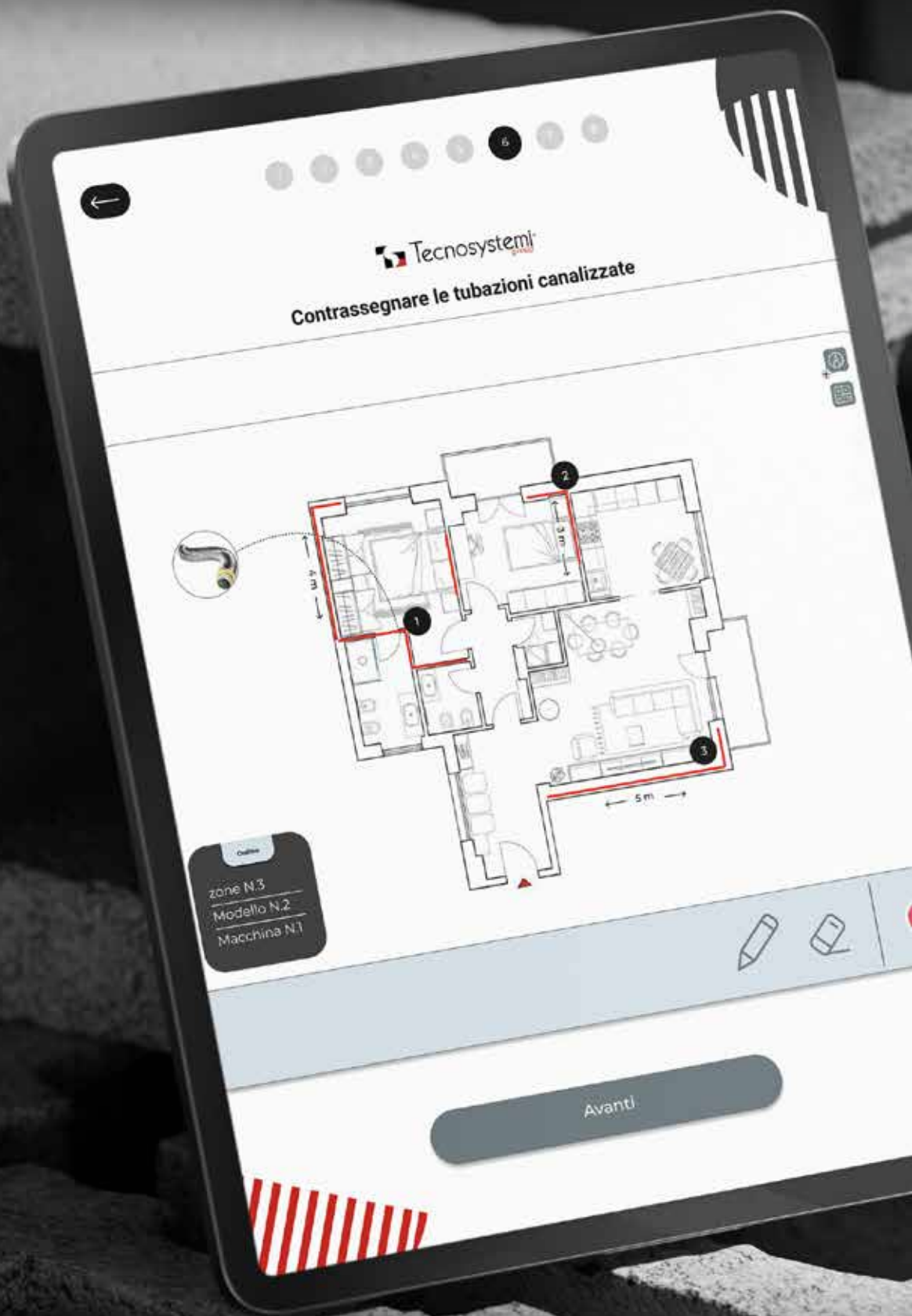



COMPLETO PER LA DISTRIBUZIONE DELL'ARIA PER UNITÀ CANALIZZATE

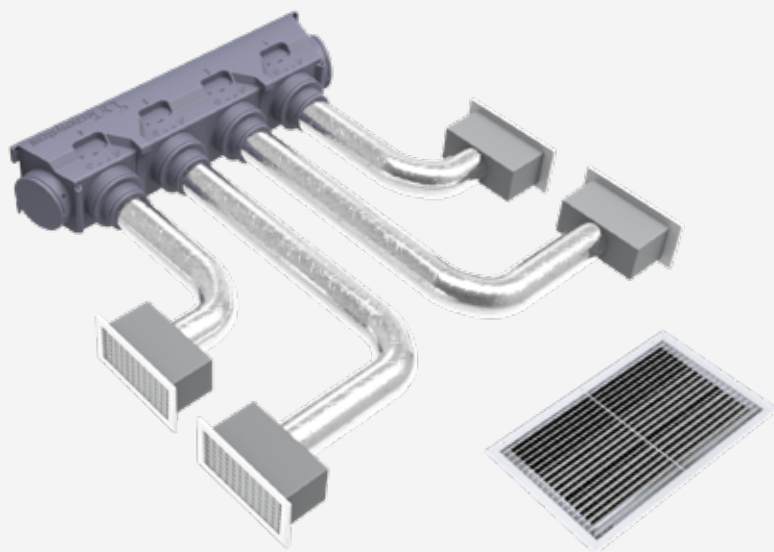

ESEMPIO KIT SVELTO 4 ZONE "EOLO" CON BOCCHETTE AD ALETTE REGOLABILI

CONFIGURA IL TUO IMPIANTO "KIT SVELTO"



SOLUZIONI

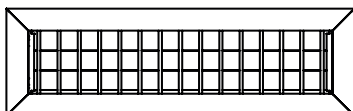

KIT COMPLETO CON BOCCHETTA AD ALETTE REGOLABILI

per kit Ø150
per kit Ø200

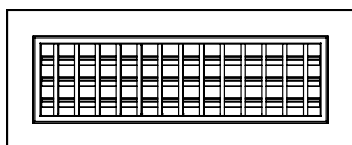

KIT COMPLETO CON BOCCHETTA IN ABS AD ALETTE REGOLABILI

per kit Ø150



KIT COMPLETO CON BOCCHETTA AD ALETTE FISSE INCLINATE 15°

per kit Ø150

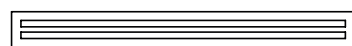

KIT COMPLETO CON DIFFUSORI LINEARI IN PLASTICA PVC ANTICONDENSA E IN ALLUMINIO

Disponibili a richiesta. Telefonare al numero verde 800 904474

I kit svelto offrono molteplici opportunità di installazione.

È possibile scegliere la soluzione con bocchette ad alette regolabili o ad alette fisse inclinate a 15° o con diffusori lineari. Alle soluzioni estetiche si unisce inoltre la facoltà di poter acquistare kit dimensionati per tubazioni da Ø150 o Ø200.

I kit svelto contengono tutti gli accessori necessari per canalizzare correttamente l'aria prodotta dall'unità interna e distribuirla in modo ottimale in ogni stanza.

I kit svelto sono disponibili nei modelli da 2 fino a 6 zone, con tubazioni Ø150 o Ø200, e con possibilità di personalizzazione a richiesta.

ATTENZIONE: AL FINE DI SODDISFARE LE VOSTRE ESIGENZE AL MOMENTO DELL'ORDINE VERIFICARE IL MATERIALE DESCRITTO NEL KIT (ES. LA LUNGHEZZA DELLE TUBAZIONI E LE CARATTERISTICHE TECNICHE).

**KIT COMPLETI DI OGNI COMPONENTE
PER LA DISTRIBUZIONE DELL'ARIA**

DAIKIN	pag. 176	AERMEC	pag. 202
SAMSUNG	pag. 180		pag. 204
Haier	pag. 184		pag. 206
MITSUBISHI HEAVY INDUSTRIES, LTD.	pag. 186	Hisense	pag. 206
Panasonic	pag. 186		pag. 206
TOSHIBA	pag. 188		pag. 206
 Fuji Electric	pag. 188	HOKKAIDO	pag. 206
Midea	pag. 190	UNICAL	pag. 208
BAXI	pag. 190		pag. 208
	pag. 190	MAXA	pag. 208
	pag. 194	STELBI	pag. 208
	pag. 194	BOSCH	pag. 210
HITACHI	pag. 196	FERROLI	pag. 210
VIESSMANN	pag. 196	IMMERGAS	pag. 210
	pag. 196	RIELLO	pag. 210
	pag. 198	VAILLANT	pag. 210
GENERAL	pag. 198		pag. 212
	pag. 198	TOYOTOMI	pag. 212
	pag. 200	CLIMAVENETA	pag. 212
EMMETI	pag. 200		pag. 213
		CLIMA AUX	pag. 213

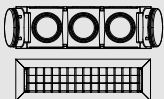
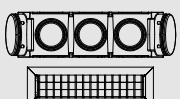
	Ø [mm] TUBAZIONI	 KIT SVELTO CON PLENUM IN POLISTIRENE SINTERIZZATO "MINI EOLO" E BOCCHETTA REGOLABILE					
		KIT 2 ZONE	KIT 3 ZONE	KIT 4 ZONE	KIT 2 ZONE	KIT 3 ZONE	
		CODICE	CODICE	CODICE	CODICE	CODICE	
<ul style="list-style-type: none"> • FXSQ-A 40/50 • FBA-A 35/50 • FXSA-A 40/50 	150	PWD300074	PWD300075	-	PL11166051	PL11166053	
	200	-	-	-	PWD300716	-	
<ul style="list-style-type: none"> • FXSQ-A 63/80 • FBA-A 60/71 • FXSA-A 63/80 	150	PWD300076	PWD300077	PWD300078	PL11166062	PL11166063	
	200	-	-	-		PWD300726	
<ul style="list-style-type: none"> • FDA-A 125 • FDQ-C 125 	150	-	-	-	PL11166022	-	
<ul style="list-style-type: none"> • FXSQ-A 100/125 • FBA-A 100/125/140 • FXSA-A 100/125 	150	-	-	-	-	PL11166073	
	200	-	-	-	-	-	
<ul style="list-style-type: none"> • FXDQ-A 15/20/25/32 • FXDA-A 10/15/20/25/32 • FDXM-F 25/35 	150	PWD300079	PWD300080	PWD300081	PL11166032	PL11166033	
<ul style="list-style-type: none"> • FXDQ-A 63 • FXDA-A 63 • FDXM-F 50/60 	150	-	-	-	PL11166042	PL11166043	
	200	-	-	-	-	-	
<ul style="list-style-type: none"> • FXSQ-A 15/20/25/32 • FXSA-A 15/20/25/32 	150	PWD300082	PWD300083	-	PL11167391	-	
<ul style="list-style-type: none"> • FWS-AT 6 • FWM 35/4/6 	150	-	-	-	-	PL11167433	
<ul style="list-style-type: none"> • FWB-BT 2/3/4 • FWP-AT 2/3/4 	150	-	-	-	PL11167422	-	
<ul style="list-style-type: none"> • FWB-BT 5/6/7 • FWP-AT 5/6/7 	150	-	-	-	PL11167442	PL11167443	
<ul style="list-style-type: none"> • FWD-AT/AF 8/10 	150	-	-	-	-	-	
<ul style="list-style-type: none"> • FWB-BT 8/9/10 	150	-	-	-	-	-	
<ul style="list-style-type: none"> • FNA-A 25/35 • FNQ-A 25/35 	150	-	-	-	PWD300275	-	
<ul style="list-style-type: none"> • FWE-DATN5V3 03/04/05/06 	150	PWD301150	-	-	-	-	
<ul style="list-style-type: none"> • FWP-CTN/CFN 04/05 	150	-	-	-	PWD301234	PWD301235	

**KIT SVELTO
CON PLENUM IN POLISTIRENE
SINTERIZZATO "EOLO"
E BOCCHETTA REGOLABILE**

	KIT 4 ZONE	KIT 5 ZONE	KIT 6 ZONE
	CODICE	CODICE	CODICE
	-	-	-
	PWD300718	-	-
	PL11166064	-	-
	PWD300727	-	-
	-	-	-
	PL11166074	PL11166075	-
	PWD300739	-	-
	-	-	-
	PL11166044	PL11166045	-
	-	-	-
	-	-	-
	-	-	-
	-	-	-
	PL11167444	-	-
	-	-	-
	-	-	-
	-	-	-
	-	-	-
	-	-	-

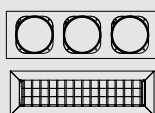

**KIT SVELTO
CON PLENUM IN LAMIERA
ELETTROZINCATA COIBENTATA
E BOCCHETTA REGOLABILE**

KIT 2 ZONE	KIT 3 ZONE	KIT 4 ZONE	KIT 5 ZONE	KIT 6 ZONE
CODICE	CODICE	CODICE	CODICE	CODICE
11166052	11166053	11166054	-	-
PWD300580	PWD300581	PWD300582	-	-
11166062	11166063	11166064	11166065	-
PWD300587	PWD300588	PWD300589	-	-
-	-	-	-	-
-	-	11166074	11166075	11166076
-	PWD300597	PWD300598	-	-
11166032	11166033	11166034	-	-
-	11166043	11166044	11166045	11166046
-	-	-	-	-
-	-	-	-	-
-	11167423	-	-	-
-	11167443	-	-	-
-	-	-	-	11167726
-	-	11167474	-	-
-	-	-	-	-
-	-	-	-	-
-	PWD301238	PWD301239	-	-

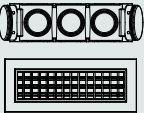
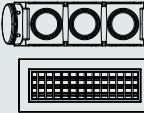
DAIKIN	Ø [mm] TUBAZIONI	 KIT SVELTO CON PLENUM IN POLISTIRENE SINTERIZZATO "MINI EOLO" E BOCCHETTE IN ABS AD ALETTE REGOLABILI				
		KIT 2 ZONE	KIT 3 ZONE	KIT 4 ZONE	KIT 2 ZONE	
		CODICE	CODICE	CODICE	CODICE	
<ul style="list-style-type: none"> FXSQ-A 40/50 FBA-A 35/50 FXSA-A 40/50 	150	-	PWD301340	-	PWD301350	
<ul style="list-style-type: none"> FXSQ-A 63/80 FBA-A 60/71 FXSA-A 63/80 	150	-	-	PWD301354	-	
<ul style="list-style-type: none"> FXDQ-A 15/20/25/32 FXDA-A 10/15/20/25/32 FDXM-F 25/35 	150	-	-	-	-	

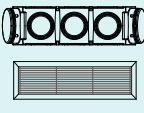
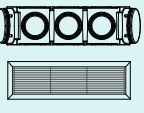
DAIKIN	Ø [mm] TUBAZIONI	 KIT SVELTO CON PLENUM IN POLISTIRENE SINTERIZZATO "MINI EOLO" E BOCCHETTE AD ALETTE INCLINATE A 15°				
		KIT 2 ZONE	KIT 3 ZONE	KIT 4 ZONE	KIT 2 ZONE	
		CODICE	CODICE	CODICE	CODICE	
<ul style="list-style-type: none"> FXSQ-A 40/50 FBA-A 35/50 FXSA-A 40/50 	150	-	PWD301056	-	PWD301050	
<ul style="list-style-type: none"> FXSQ-A 63/80 FBA-A 60/71 FXSA-A 63/80 	150	-	-	PWD301057	-	
<ul style="list-style-type: none"> FXDQ-A 15/20/25/32 FXDA-A 10/15/20/25/32 FDXM-F 25/35 	150	-	-	-	-	

**KIT SVELTO
CON PLENUM IN POLISTIRENE
SINTERIZZATO “EOLO”
E BOCCHETTE IN ABS
AD ALETTE REGOLABILI**

	KIT 3 ZONE	KIT 4 ZONE
	CODICE	CODICE
	PWD301341	-
	-	-
	-	-

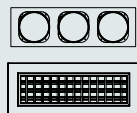

**KIT SVELTO
CON PLENUM IN LAMIERA
ELETTROZINCATA COIBENTATA
COIBENTATA E BOCCHETTE IN ABS
AD ALETTE REGOLABILI**

KIT 2 ZONE	KIT 3 ZONE	KIT 4 ZONE	KIT 5 ZONE
CODICE	CODICE	CODICE	CODICE
PWD301338	PWD301336	PWD301334	-
-	PWD301348	PWD301342	-
PWD301349	-	-	PWD301352

**KIT SVELTO
CON PLENUM IN POLISTIRENE
SINTERIZZATO “EOLO”
E BOCCHETTE AD ALETTE
INCLINATE A 15°**

	KIT 3 ZONE	KIT 4 ZONE
	CODICE	CODICE
	PWD301051	-
	PWD301052	PWD301053
	-	-

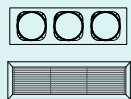

**KIT SVELTO
CON PLENUM IN LAMIERA
ELETTROZINCATA COIBENTATA
COIBENTATA E BOCCHETTE
AD ALETTE INCLINATE A 15°**

KIT 2 ZONE	KIT 3 ZONE	KIT 4 ZONE	KIT 5 ZONE
CODICE	CODICE	CODICE	CODICE
PWD301038	PWD301039	PWD301040	-
-	PWD301041	PWD301042	PWD301043
PWD301035	PWD301036	-	-

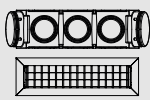
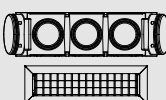
SAMSUNG	Ø [mm] TUBAZIONI	 KIT SVELTO CON PLENUM IN POLISTIRENE SINTERIZZATO "MINI EOLO" E BOCCHETTA REGOLABILE					
		KIT 2 ZONE	KIT 3 ZONE	KIT 4 ZONE	KIT 2 ZONE	KIT 3 ZONE	
		CODICE	CODICE	CODICE	CODICE	CODICE	
<ul style="list-style-type: none"> AJ026TNLDEG/EU AJ035TNLDEG/EU AM017ANLDKH/EU AM022ANLDKH/EU AM028ANLDKH/EU AM036ANLDKH/EU AE022ANLDEH/EU AE028ANLDEH/EU AE036ANLDEH/EU AJ026TNLPEG/EU AJ035TNLPEG/EU" 	150	-	PWD300934	-	PWD300932	-	
<ul style="list-style-type: none"> AC035MNMDKH/EU AC052MNMDKH/EU AC060MNMDKH/EU AC035RNMDKG/EU AC052RNMDKG/EU AC071RNMDKG/EU AM022ANMPKH/EU AM028ANMPKH/EU AM036ANMPKH/EU AM045ANMPKH/EU AM056ANMPKH/EU AM071ANMPKH/EU AE036BNMPEH/EU AE056BNMPEH/EU AE071ANMPEH/EU AC052BNMPKG/EU AM022DNMDKG/EU AM028DNMDKG/EU AM036DNMDKG/EU AM045DNMDKG/EU AM056DNMDKG/EU AM071DNMDKG/EU 	150	-	-	-	PL11166952	PL11166953	
	200	-	-	-	-	-	
<ul style="list-style-type: none"> AC090MNMDKH/EU AC100MNMDKH/EU AC071BNMPKG/EU AC100RNMDKG/EU AM090ANMPKH/EU AE090ANMPEH/EU AM090DNMDKG/EU 	150	-	-	-	-	-	
	200	-	-	-	-	PWD300753	
<ul style="list-style-type: none"> AC120MNMDKH/EU AC140MNMDKH/EU AC120RNMDKG/EU AC140RNMDKG/EU AC100BNMPKG/EU AC120BNMPKG/EU AM112ANMPKH/EU AM128ANMPKH/EU AM140ANMPKH/EU AM112DNMDKG/EU AM128DNMDKG/EU AM140DNMDKG/EU 	150	-	-	-	-	-	

**KIT SVELTO
CON PLENUM IN POLISTIRENE
SINTERIZZATO “EOLO”
E BOCCHETTA REGOLABILE**

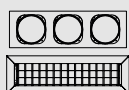

**KIT SVELTO
CON PLENUM IN LAMIERA
ELETTROZINCATA COIBENTATA
E BOCCHETTA REGOLABILE**

	KIT 4 ZONE	KIT 5 ZONE	KIT 6 ZONE	KIT 2 ZONE	KIT 3 ZONE	KIT 4 ZONE	KIT 5 ZONE	KIT 6 ZONE
	CODICE	CODICE	CODICE	CODICE	CODICE	CODICE	CODICE	CODICE
	-	-	-	PWD300814	PWD300815	PWD300816	-	-
	PL11166954	-	-	11166952	11166953	11166954	11166955	-
	-	-	-	PWD300614	PWD300615	PWD300616	-	-
	PL11166974	-	-		11166973	11166974	11166975	11166976
	PWD300754	-	-	PWD300619	PWD300620	-	-	-
	-	-	-	-	-	-	11166985	11166986

SAMSUNG	∅ [mm] TUBAZIONI	 KIT SVELTO CON PLENUM IN POLISTIRENE SINTERIZZATO "MINI EOLO" E BOCCHETTE IN ABS AD ALETTE REGOLABILI				
		KIT 2 ZONE	KIT 3 ZONE	KIT 4 ZONE	KIT 2 ZONE	
		CODICE	CODICE	CODICE	CODICE	
<ul style="list-style-type: none"> • AC-MNMDKH/EU 035/052/060/071 • AC-BNBPKG/EU 035/052 • AE-MNMPEH/EU 071 • AE-BNMPEH 036/056 • AE-ANMPEH 071 • AC-RNMDKG/EU 035/052/071 • AM-HNMPKH 036/056/071 • AM- HNMPKH 045 • AM-HNMPKH 036/056/071 • AC-JNMCEH/EU 035 	150	-	-	-	-	

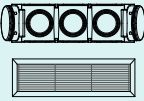
SAMSUNG	∅ [mm] TUBAZIONI	 KIT SVELTO CON PLENUM IN POLISTIRENE SINTERIZZATO "MINI EOLO" E BOCCHETTE AD ALETTE INCLINATE 15°				
		KIT 2 ZONE	KIT 3 ZONE	KIT 4 ZONE	KIT 2 ZONE	
		CODICE	CODICE	CODICE	CODICE	
<ul style="list-style-type: none"> • AE-MNLDEH/EU 22/28/36 • AC-RNLDKG/EU 26/35 • AM-FNLDEH/EU 17/22/28/36 	150		-	-	-	
<ul style="list-style-type: none"> • AC-MNMDKH/EU 035/052/060/071 • AC-BNBPKG/EU 035/052 • AE-MNMPEH/EU 071 • AE-BNMPEH 036/056 • AE-ANMPEH 071 • AC-RNMDKG/EU 035/052/071 • AM-HNMPKH 036/056/071 • AM- HNMPKH 045 • AM-HNMPKH 036/056/071 • AC-JNMCEH/EU 035 	150	-	-	-	-	

**KIT SVELTO
CON PLENUM IN POLISTIRENE
SINTERIZZATO "EOLO"
E BOCCHETTE IN ABS
AD ALETTE REGOLABILI**

	KIT 3 ZONE	KIT 4 ZONE
	CODICE	CODICE
	-	-

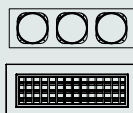

**KIT SVELTO
CON PLENUM IN LAMIERA
ELETTROZINCATA COIBENTATA
COIBENTATA E BOCCHETTE IN ABS
AD ALETTE REGOLABILI**

	KIT 2 ZONE	KIT 3 ZONE	KIT 4 ZONE	KIT 5 ZONE
	CODICE	CODICE	CODICE	CODICE
	PWD301351	PWD301344	PWD301353	-

**KIT SVELTO CON PLENUM
IN POLISTIRENE SINTERIZZATO "EOLO"
E BOCCHETTE AD ALETTE INCLINATE 15°**

	KIT 3 ZONE	KIT 4 ZONE
	CODICE	CODICE
	-	-
	-	-

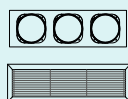

**KIT SVELTO
CON PLENUM IN LAMIERA
ELETTROZINCATA COIBENTATA
E BOCCHETTE AD ALETTE INCLINATE 15°**

	KIT 2 ZONE	KIT 3 ZONE	KIT 4 ZONE	KIT 5 ZONE
	CODICE	CODICE	CODICE	CODICE
	PWD301035	PWD301036	-	-
	-	-	PWD301048	PWD301049

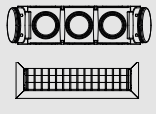
Haier®	Ø [mm] TUBAZIONI	 KIT SVELTO CON PLENUM IN POLISTIRENE SINTERIZZATO "MINI EOLO" E BOCCHETTA REGOLABILE		
		KIT 2 ZONE	KIT 3 ZONE	KIT 4 ZONE
		CODICE	CODICE	CODICE
<ul style="list-style-type: none"> AD50S2SS1FA(H) AD71S2SS1FA(H) AD182MSERA(H) AD242MSERA(H) 	150	-	-	-
<ul style="list-style-type: none"> AD25S2SS1FA(H) AD35S2SS1FA(H) AD052MSERA(H) AD072MSERA(H) AD090MSERA(H) AD122MSERA(H) AD162MSERA(H) 	150	-	-	-
<ul style="list-style-type: none"> AD182MJERA(H) AD242MJERA(H) AD282MJERA(H) AD302MJERA(H) 	150	-	-	-
<ul style="list-style-type: none"> AD382MJERA(H) AD482MJERA(H) AD542MJERA(H) 	150	-	-	-

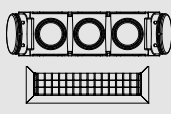
		
KIT 2 ZONE	KIT 3 ZONE	
CODICE	CODICE	
-	PL11167503	
PWD300248	PWD300285	
PWD300250	PWD300287	
-	-	

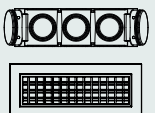
Haier®	Ø [mm] TUBAZIONI	 KIT SVELTO CON PLENUM IN POLISTIRENE SINTERIZZATO "MINI EOLO" E BOCCHETTE IN ABS AD ALETTE REGOLABILI		
		KIT 2 ZONE	KIT 3 ZONE	KIT 4 ZONE
		CODICE	CODICE	CODICE
<ul style="list-style-type: none"> AD182MJERA(H) AD242MJERA(H) AD282MJERA(H) AD302MJERA(H) 	150	-	-	-

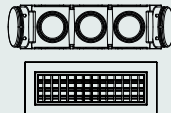
	
KIT 2 ZONE	
CODICE	
-	

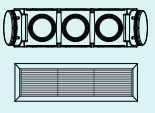
Haier®	Ø [mm] TUBAZIONI	 KIT SVELTO CON PLENUM IN POLISTIRENE SINTERIZZATO "MINI EOLO" E BOCCHETTE AD ALETTE INCLINATE 15°		
		KIT 2 ZONE	KIT 3 ZONE	KIT 4 ZONE
		CODICE	CODICE	CODICE
<ul style="list-style-type: none"> AD182MJERA(H) AD242MJERA(H) AD282MJERA(H) AD302MJERA(H) 	150	-	-	-

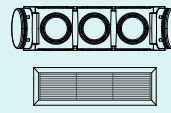
	
KIT 2 ZONE	
CODICE	
-	

**KIT SVELTO
CON PLENUM IN POLISTIRENE
SINTERIZZATO “EOLO”
E BOCCHETTA REGOLABILE**

	KIT 4 ZONE	KIT 5 ZONE	KIT 6 ZONE
	CODICE	CODICE	CODICE
	-	-	-
	-	-	-
	PWD300321	PWD400085	-
	-	-	-

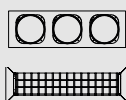

**KIT SVELTO
CON PLENUM IN LAMIERA
ELETTROZINCATA COIBENTATA
E BOCCHETTA REGOLABILE**

KIT 2 ZONE	KIT 3 ZONE	KIT 4 ZONE	KIT 5 ZONE	KIT 6 ZONE
CODICE	CODICE	CODICE	CODICE	CODICE
11167502	-	11167504	11167505	-
PWD300355	PWD300399	PWD300443	-	-
PWD300358	PWD300402	PWD300446	PWD300488	PWD300525
-	-	PWD300447	PWD300489	PWD300526

**KIT SVELTO
CON PLENUM IN POLISTIRENE
SINTERIZZATO “EOLO”
E BOCCHETTE IN ABS
AD ALETTE REGOLABILI**

KIT 3 ZONE	KIT 4 ZONE
CODICE	CODICE
PWD301347	PWD301339

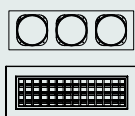

**KIT SVELTO
CON PLENUM IN LAMIERA
ELETTROZINCATA COIBENTATA
E BOCCHETTE IN ABS
AD ALETTE REGOLABILI**

KIT 2 ZONE	KIT 3 ZONE	KIT 4 ZONE	KIT 5 ZONE
CODICE	CODICE	CODICE	CODICE
--	PWD301343	PWD301345	PWD301345

**KIT SVELTO CON PLENUM
IN POLISTIRENE SINTERIZZATO
“EOLO” E BOCCHETTE
AD ALETTE INCLINATE 15°**

KIT 3 ZONE	KIT 4 ZONE
CODICE	CODICE
-	-

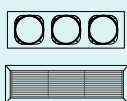

**KIT SVELTO
CON PLENUM IN LAMIERA
ELETTROZINCATA COIBENTATA
E BOCCHETTE AD ALETTE INCLINATE 15°**

KIT 2 ZONE	KIT 3 ZONE	KIT 4 ZONE	KIT 5 ZONE
CODICE	CODICE	CODICE	CODICE
-	PWD301058	PWD301059	-

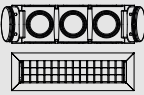
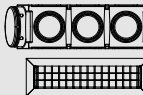
MITSUBISHI HEAVY INDUSTRIES LTD.	\emptyset [mm] TUBAZIONI	 KIT SVELTO CON PLENUM IN POLISTIRENE SINTERIZZATO "MINI EOLO" E BOCCHETTA REGOLABILE				
		KIT 2 ZONE	KIT 3 ZONE	KIT 4 ZONE	KIT 2 ZONE	KIT 3 ZONE
		CODICE	CODICE	CODICE	CODICE	CODICE
• SRR ZJS 25/35/50/60	150	PWD300125	PWD300126	-	-	-
• SRR ZM-S/W 25/35	150	PWD300127	PWD300128	-	-	-
• SRR ZM-S 50/60	150	-	-	-	-	-
• FDU KX6F 45/56 • FDUM KXE6F 22/56	150	PWD300130	PWD300131	-	-	PL11167183
• FDU VF1 71 • FDUM VF/VH 60/71 • FDU KX6F 71/90 • FDUM KXE6F 71/90	150	-	-	-	-	PL11167193
• FDU VF1/VF2 100 • FDUM VF/VH 100/125/140 • FDU KXE6F 112/140 • FDU VF 100/125/140 • FDUM KXE6F 112/140/160	150	-	-	-	-	-

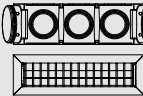
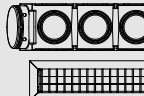
Panasonic	\emptyset [mm] TUBAZIONI	 KIT SVELTO CON PLENUM IN POLISTIRENE SINTERIZZATO "MINI EOLO" E BOCCHETTA REGOLABILE				
		KIT 2 ZONE	KIT 3 ZONE	KIT 4 ZONE	KIT 2 ZONE	KIT 3 ZONE
		CODICE	CODICE	CODICE	CODICE	CODICE
• S-3650PF3E • S-15MF3E5D • S-22MF3E5D • S-28MF3E5D • S-36MF3E5D • S-45MF3E5D • S-56MF3E5D"	150	-	-	-	PL11166822	PL11166823
• CS-MZ20UD3EA • CS-Z25UD3EAW • CS-Z35UD3EAW • CS-Z50UD3EAW • CS-Z60UD3EAW	150	-	PWD300096	PWD300097	PL11167322	PL11167323
• S-6071PF3E • S-60MF3E5D • S-73MF3E5D • S-90MF3E5D	150	-	-	-	-	PWD300959
• S-1014PF3E • S-112MF3E5D • S-140MF3E5D • S-160MF3E5D	150	-	-	-	-	-

**KIT SVELTO
CON PLENUM IN POLISTIRENE
SINTERIZZATO "EOLO"
E BOCCHETTA REGOLABILE**

KIT 4 ZONE	KIT 5 ZONE	KIT 6 ZONE
CODICE	CODICE	CODICE
-	-	-
-	-	-
PL11167634	-	-
-	-	-
PL11167194	-	-
-	PL11167205	-

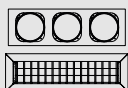

**KIT SVELTO
CON PLENUM IN LAMIERA
ELETTROZINCATA COIBENTATA
E BOCCHETTA REGOLABILE**

KIT 2 ZONE	KIT 3 ZONE	KIT 4 ZONE	KIT 5 ZONE	KIT 6 ZONE
CODICE	CODICE	CODICE	CODICE	CODICE
-	-	-	-	-
-	11167623	-	-	-
-	11167633	-	-	-
-	11167183	-	-	-
-	11167193	-	-	-
-	11167203	-	-	-

**KIT SVELTO
CON PLENUM IN POLISTIRENE
SINTERIZZATO "EOLO"
E BOCCHETTA REGOLABILE**

KIT 4 ZONE	KIT 5 ZONE	KIT 6 ZONE
CODICE	CODICE	CODICE
-	-	-
-	-	-
-	-	-
-	-	-

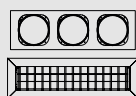

**KIT SVELTO
CON PLENUM IN LAMIERA
ELETTROZINCATA COIBENTATA
E BOCCHETTA REGOLABILE**

KIT 2 ZONE	KIT 3 ZONE	KIT 4 ZONE	KIT 5 ZONE	KIT 6 ZONE
CODICE	CODICE	CODICE	CODICE	CODICE
-	11166823	11166824	11166825	-
11167322	11167323	11167324	-	-
-	PWD3000879	PWD300880	PWD300881	-
-	-	-	PWD300886	PWD300887

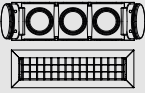
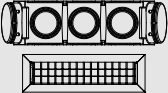
	\varnothing [mm] TUBAZIONI	 KIT SVELTO CON PLENUM IN POLISTIRENE SINTERIZZATO "MINI EOLO" E BOCCHETTA REGOLABILE					
		KIT 2 ZONE	KIT 3 ZONE	KIT 4 ZONE	KIT 2 ZONE	KIT 3 ZONE	
		CODICE	CODICE	CODICE	CODICE	CODICE	
<ul style="list-style-type: none"> • RAS-M07U2DVG-E • RAS-M10U2DVG-E • RAS-M13U2DVG-E • MMD-UP0031SPHY-E • MMD-UP0051SPHY-E • MMD-UP0071SPHY-E • MMD-UP0091SPHY-E • MMD-UP0121SPHY-E • RAV-HM301SDTY-E • RAV-HM401SDTY-E 	150	-	-	-	PL11166642	PL11166643	
<ul style="list-style-type: none"> • RAV-HM801BTP-E • MMD-UP0241BHP-E • MMD-UP0271BHP-E • MMD-UP0301BHP-E • MMD-UP0181HP-E • MMD-UP0241HP-E • MMD-UP0271HP-E 	150	-	-	-	-	PL11166623	
<ul style="list-style-type: none"> • RAV-HM1101BTP-E • RAV-HM1401BTP-E • RAV-HM1601BTP-E • MMD-UP0361BHP-E • MMD-UP0481BHP-E • MMD-UP0561BHP-E • MMD-UP0361HP-E • MMD-UP0481HP-E • MMD-UP0561HP-E • MMD-UP0481HFP-E 	150	-	-	-	-	-	
<ul style="list-style-type: none"> • RAS-M16U2DVG-E • MMD-UP0151SPHY-E • MMD-UP0181SPHY-E • RAV-HM561SDTY-E 	150	-	-	-	PL11166652	-	
<ul style="list-style-type: none"> • RAV-RM301SDT-E • RAV-RM401SDT-E • RAV-RM561SDT-E 	150	-	-	-	PL11167162	PL11167163	
<ul style="list-style-type: none"> • RAS-M22U2DVG-E • RAS-M24U2DVG-E • MMD-UP0241SPHY-E • MMD-UP0271SPHY-E • RAV-HM801SDTY-E 	150	-	-	-	-	-	

	\varnothing [mm] TUBAZIONI	 KIT SVELTO CON PLENUM IN POLISTIRENE SINTERIZZATO "MINI EOLO" E BOCCHETTA REGOLABILE					
		KIT 2 ZONE	KIT 3 ZONE	KIT 4 ZONE	KIT 2 ZONE	KIT 3 ZONE	
		CODICE	CODICE	CODICE	CODICE	CODICE	
• RDG LLTB 12/14	150	-	PWD300117	-	-	PL11166313	
• RDG LHTBP 36/45/54	150	-	-	-	-	-	
• RDG LM 24/30/36/45 (con flangia di mandata da 1065x208)	150	-	-	-	-	-	
	200	-	-	-	-	-	
• RDG KLLAP 9/12/14	150	-	-	-	PL11166302	PL11166303	
• RDG KLLAP 18	150	-	-	-	-	-	

**KIT SVELTO
CON PLENUM IN POLISTIRENE
SINTERIZZATO "EOLO"
E BOCCHETTA REGOLABILE**

	KIT 4 ZONE	KIT 5 ZONE	KIT 6 ZONE
	CODICE	CODICE	CODICE
	-	-	-
	-	-	-
		-	-
	PL11166654	-	-
		-	-
	-	-	-

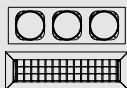

**KIT SVELTO
CON PLENUM IN LAMIERA
ELETTROZINCATA COIBENTATA
E BOCCHETTA REGOLABILE**

	KIT 2 ZONE	KIT 3 ZONE	KIT 4 ZONE	KIT 5 ZONE	KIT 6 ZONE
	CODICE	CODICE	CODICE	CODICE	CODICE
	11166642	11166643	-	-	-
	-	-	-	11166625	-
	-	-	11166634	-	-
	11166652	11166653	-	-	-
	-	11167163	11167164	11167165	-
	-	PWD300406	-	-	-

**KIT SVELTO
CON PLENUM IN POLISTIRENE
SINTERIZZATO "EOLO"
E BOCCHETTA REGOLABILE**

	KIT 4 ZONE	KIT 5 ZONE	KIT 6 ZONE
	CODICE	CODICE	CODICE
	-	-	-
	-	-	-
	-	PL11166325	-
	PWD300767	-	-
	-	-	-
	PWD300322	-	-

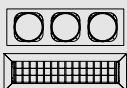

**KIT SVELTO
CON PLENUM IN LAMIERA
ELETTROZINCATA COIBENTATA
E BOCCHETTA REGOLABILE**

	KIT 2 ZONE	KIT 3 ZONE	KIT 4 ZONE	KIT 5 ZONE	KIT 6 ZONE
	CODICE	CODICE	CODICE	CODICE	CODICE
	-	-	-	-	-
	-	11166023	-	-	-
	-	-	11166324	11166325	-
	-	PWD300644	PWD300645	-	-
	-	-	-	-	-
	-	PWD300405	PWD300449	-	-

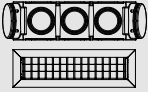
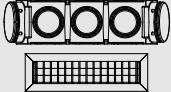
Midea	Ø [mm] TUBAZIONI	 KIT SVELTOCON PLENUM IN POLISTIRENE SINTERIZZATO "MINI EOLO" E BOCCHETTA REGOLABILE					
		KIT 2 ZONE	KIT 3 ZONE	KIT 4 ZONE	KIT 2 ZONE	KIT 3 ZONE	
		CODICE	CODICE	CODICE	CODICE	CODICE	
<ul style="list-style-type: none"> • MTBD 35 • MTBE 35 	150	PWD300150	PWD300151	-	-	-	-
<ul style="list-style-type: none"> • MTBD 52/70 • MTBE 52/70 	150	PWD300152	PWD300153	PWD300154	-	PWD300057	
<ul style="list-style-type: none"> • MTII-FNXDO 09 • MTIU-HWFXN 12 • MTIU-FNXDO 12 (9000/12000 BTU) 	150	-	-	-	-	PWD300059	
<ul style="list-style-type: none"> • MTIU-HWFXN 18 • MTI-FNXDO 18 (18000 BTU) 	150	-	-	-	-	-	

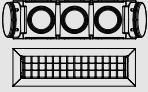
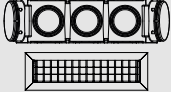
BAXI	Ø [mm] TUBAZIONI	 KIT SVELTOCON PLENUM IN POLISTIRENE SINTERIZZATO "MINI EOLO" E BOCCHETTA REGOLABILE					
		KIT 2 ZONE	KIT 3 ZONE	KIT 4 ZONE	KIT 2 ZONE	KIT 3 ZONE	
		CODICE	CODICE	CODICE	CODICE	CODICE	
<ul style="list-style-type: none"> • RZ2GND70 	150	-	-	-	-	PWD301252	
<ul style="list-style-type: none"> • RZ2GND100 • RZ2GND140 • RZ2GND160 	150	-	-	-	-	-	

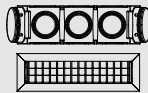
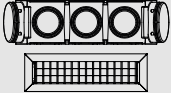
	Ø [mm] TUBAZIONI	 KIT SVELTOCON PLENUM IN POLISTIRENE SINTERIZZATO "MINI EOLO" E BOCCHETTA REGOLABILE					
		KIT 2 ZONE	KIT 3 ZONE	KIT 4 ZONE	KIT 2 ZONE	KIT 3 ZONE	
		CODICE	CODICE	CODICE	CODICE	CODICE	
<ul style="list-style-type: none"> • PEFY-P15VMS1-E • PEFY-P20VMS1-E • PEFY-P25VMS1-E • PEFY-P32VMS1-E 	150	PWD300079	PWD300080	PWD300081	PL11166032	PL11166033	
<ul style="list-style-type: none"> • SEZ-M35DA2 • SEZ-M50DA2 • PEFY-P40VMS1-E • PEFY-P50VMS1-E • PEFY-W40VMS-A • PEFY-W50VMS-A" 	150	-	-	-	PL11166122	PL11166123	
<ul style="list-style-type: none"> • PEFY-P63VMS1-E 	150	-	-	-	PL11166042	PL11166043	
<ul style="list-style-type: none"> • PEAD M JA 35/50 • PEAD-M35JA2 • PEAD-M50JA2 • PEFY-W40VMA-A • PEFY-M40VMA-A1 	150	-	-	-	-	PL11166103	
<ul style="list-style-type: none"> • PEAD-SM71JAL • PEFY-W50VMA-A • PEFY-W63VMA-A • PEFY-W71VMA-A • PEFY-W80VMA-A • PEAD-M60JA2 • PEAD-M71JA2 • PEFY-M50VMA-A1 • PEFY-M63VMA-A1 	150	-	-	-	-	PL11166113	

**KIT SVELTO
CON PLENUM IN POLISTIRENE
SINTERIZZATO “EOLO”
E BOCCHETTA REGOLABILE**

	KIT 4 ZONE	KIT 5 ZONE	KIT 6 ZONE
	CODICE	CODICE	CODICE
	-	-	-
	-	-	-
	PWD300060	-	-
	-	PWD300064	-

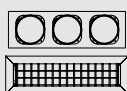

**KIT SVELTO
CON PLENUM IN LAMIERA
ELETTROZINCATA COIBENTATA
E BOCCHETTA REGOLABILE**

	KIT 2 ZONE	KIT 3 ZONE	KIT 4 ZONE	KIT 5 ZONE	KIT 6 ZONE
	CODICE	CODICE	CODICE	CODICE	CODICE
	PWD300031	-	-	-	-
	PWD300034	PWD300035	PWD300036	PWD300037	-
	-	PWD300039	PWD300040	PWD300041	-
	PWD300043	-	PWD300045	PWD300046	PWD300047

**KIT SVELTO
CON PLENUM IN POLISTIRENE
SINTERIZZATO “EOLO”
E BOCCHETTA REGOLABILE**

	KIT 4 ZONE	KIT 5 ZONE	KIT 6 ZONE
	CODICE	CODICE	CODICE
	PWD301253	-	-
	PWD301261	-	-

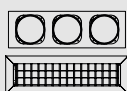

**KIT SVELTO
CON PLENUM IN LAMIERA
ELETTROZINCATA COIBENTATA
E BOCCHETTA REGOLABILE**

	KIT 2 ZONE	KIT 3 ZONE	KIT 4 ZONE	KIT 5 ZONE	KIT 6 ZONE
	CODICE	CODICE	CODICE	CODICE	CODICE
	-	-	PWD301258	-	-
	-	-	-	-	-

**KIT SVELTO
CON PLENUM IN POLISTIRENE
SINTERIZZATO “EOLO”
E BOCCHETTA REGOLABILE**

	KIT 4 ZONE	KIT 5 ZONE	KIT 6 ZONE
	CODICE	CODICE	CODICE
	-	-	-
	PL11166124	-	-
	PL11166044	PL11166045	-
	PL11166104	-	-
	PL11166114	PL11166115	-

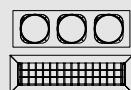

**KIT SVELTO
CON PLENUM IN LAMIERA
ELETTROZINCATA COIBENTATA
E BOCCHETTA REGOLABILE**

	KIT 2 ZONE	KIT 3 ZONE	KIT 4 ZONE	KIT 5 ZONE	KIT 6 ZONE
	CODICE	CODICE	CODICE	CODICE	CODICE
	11166032	11166033	11166034	-	-
	11166122	11166123	11166124	11166125	11166126
		11166043	11166044	11166045	11166046
	11166102	11166103	11166104	11166105	-
	-	11166113	11166114	11166115	11166116

	\emptyset [mm] TUBAZIONI	 KIT SVELTO CON PLENUM IN POLISTIRENE SINTERIZZATO "MINI EOLO" E BOCCHETTA REGOLABILE					
		KIT 2 ZONE	KIT 3 ZONE	KIT 4 ZONE	KIT 2 ZONE	KIT 3 ZONE	
		CODICE	CODICE	CODICE	CODICE	CODICE	
<ul style="list-style-type: none"> • PEAD-SM100JAL • PEAD-SM125JAL • PEFY-W100VMA-A • PEFY-W125VMA-A • PEAD-M100JA2 • PEAD-M125JA2 • PEFY-M71VMA-A1 • PEFY-M80VMA-A1 • PEFY-M100VMA-A1 • PEFY-M125VMA-A1 	150	-	-	-	-	-	-
<ul style="list-style-type: none"> • SEZ-M25DA2 • PEFY-W10VMS-A • PEFY-W15VMS-A • PEFY-W20VMS-A • PEFY-W25VMS-A • PEFY-W32VMS-A 	150	-	-	-	PWD300947	-	-
<ul style="list-style-type: none"> • SEZ-M60DA2 • SEZ-M71DA2 	150	-	-	-	-	PWD300949	-

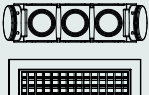
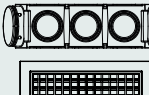
	\emptyset [mm] TUBAZIONI	 KIT SVELTO CON PLENUM IN POLISTIRENE SINTERIZZATO "MINI EOLO" E BOCCHETTE IN ABS AD ALETTE REGOLABILI				
		KIT 2 ZONE	KIT 3 ZONE	KIT 4 ZONE	KIT 2 ZONE	
		CODICE	CODICE	CODICE	CODICE	
<ul style="list-style-type: none"> • PEFY-P15VMS1-E • PEFY-P20VMS1-E • PEFY-P25VMS1-E • PEFY-P32VMS1-E 	150	-	-	-	-	-
<ul style="list-style-type: none"> • SEZ-M35DA2 • SEZ-M50DA2 • PEFY-P40VMS1-E • PEFY-P50VMS1-E • PEFY-W40VMS-A • PEFY-W50VMS-A 	150	-	-	-	-	-

	\emptyset [mm] TUBAZIONI	 KIT SVELTO CON PLENUM I N POLISTIRENE SINTERIZZATO "MINI EOLO" E BOCCHETTE AD ALETTE INCLINATE 15°				
		KIT 2 ZONE	KIT 3 ZONE	KIT 4 ZONE	KIT 2 ZONE	
		CODICE	CODICE	CODICE	CODICE	
<ul style="list-style-type: none"> • PEFY-P15VMS1-E • PEFY-P20VMS1-E • PEFY-P25VMS1-E • PEFY-P32VMS1-E 	150	-	-	-	-	-
<ul style="list-style-type: none"> • SEZ-M35DA2 • SEZ-M50DA2 • PEFY-P40VMS1-E • PEFY-P50VMS1-E • PEFY-W40VMS-A • PEFY-W50VMS-A 	150	-	-	-	-	-
<ul style="list-style-type: none"> • PEFY-P63VMS1-E 	150	-	-	-	-	-

KIT SVELTO CON PLENUM IN POLISTIRENE SINTERIZZATO "EOLO" E BOCCHETTA REGOLABILE		
KIT 4 ZONE	KIT 5 ZONE	KIT 6 ZONE
CODICE	CODICE	CODICE
-	-	-
-	-	-
PWD300950	-	-

 KIT SVELTO CON PLENUM IN LAMIERA ELETTROZINCATA COIBENTATA E BOCCHETTA REGOLABILE				
KIT 2 ZONE	KIT 3 ZONE	KIT 4 ZONE	KIT 5 ZONE	KIT 6 ZONE
CODICE	CODICE	CODICE	CODICE	CODICE
-	-	11167114	11167115	-
PWD300851	PWD300852	-	-	-
-	PWD300856	PWD300857	PWD300858	-

KIT SVELTO CON PLENUM IN POLISTIRENE SINTERIZZATO "EOLO" E BOCCHETTE IN ABS AD ALETTE REGOLABILI	
KIT 3 ZONE	KIT 4 ZONE
CODICE	CODICE
-	-
PWD301355	-

 KIT SVELTO CON PLENUM IN LAMIERA ELETTROZINCATA COIBENTATA E BOCCHETTE IN ABS AD ALETTE REGOLABILI			
KIT 2 ZONE	KIT 3 ZONE	KIT 4 ZONE	KIT 5 ZONE
CODICE	CODICE	CODICE	CODICE
PWD301349	-	-	-
PWD301357	PWD301335	PWD301356	-

KIT SVELTO CON PLENUM IN POLISTIRENE SINTERIZZATO "EOLO" E BOCCHETTE AD ALETTE INCLINATE 15°	
KIT 3 ZONE	KIT 4 ZONE
CODICE	CODICE
-	-
-	-
-	-

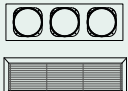
 KIT SVELTO CON PLENUM IN LAMIERA ELETTROZINCATA COIBENTATA E BOCCHETTE AD ALETTE INCLINATE 15°			
KIT 2 ZONE	KIT 3 ZONE	KIT 4 ZONE	KIT 5 ZONE
CODICE	CODICE	CODICE	CODICE
PWD301035	PWD301036	-	-
PWD301044	PWD301045	PWD301046	-
-	-	PWD301037	-

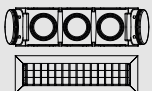
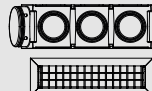
	Ø [mm] TUBAZIO- NI	 KIT SVELTO CON PLENUM IN POLISTIRENE SINTERIZZATO "MINI EOLO" E BOCCHETTA REGOLABILE					
		KIT 2 ZONE	KIT 3 ZONE	KIT 4 ZONE	KIT 2 ZONE	KIT 3 ZONE	
		CODICE	CODICE	CODICE	CODICE	CODICE	CODICE
<ul style="list-style-type: none"> • ARYG LSLAP 12/14 • ARXG KLLAP 9/12/14 	150	PWD300119V	PWD300120	-	PL11166302	PL11166303	
<ul style="list-style-type: none"> • ARYG LLTB 12/14 	150	-	PWD300117	-		PL11166313	
<ul style="list-style-type: none"> • ARYG LMLA 24/36 (con flangia di mandata da 1065x208)/45 (con flangia di mandata da 1065x208) • ARYG LM/LE 30/36 (con flangia di mandata da 1065x208) • ARYG LMLA 24/36 (con flangia di mandata da 1065x208)/45 (con flangia di mandata da 1065x208) 	150	-	-	-	-	-	
	200	-	-	-	-	-	
<ul style="list-style-type: none"> • ARYG LHTBP 18/24/30 	150	-	-	-	-	-	
<ul style="list-style-type: none"> • ARYG LSLAP 18 	150	-	-	-	-	-	

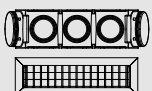
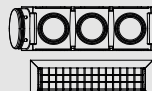
	Ø [mm] TUBAZIONI	 KIT SVELTO CON PLENUM IN POLISTIRENE SINTERIZZATO "MINI EOLO" E BOCCHETTA REGOLABILE					
		KIT 2 ZONE	KIT 3 ZONE	KIT 4 ZONE	KIT 2 ZONE	KIT 3 ZONE	
		CODICE	CODICE	CODICE	CODICE	CODICE	CODICE
<ul style="list-style-type: none"> • CRSL-ECM 13 **con flangia di mandata FMD-C SL1 • CRSL-ECM 14 **con flangia di mandata FMD-C SL1 • CRSL 13 **con flangia di mandata FMD-C SL1 • CRSL 14 **con flangia di mandata FMD-C SL1 	150	-	-	-	-	-	
<ul style="list-style-type: none"> • CRSL-ECM 23 **con flangia di mandata FMD-C SL2 • CRSL-ECM 24 **con flangia di mandata FMD-C SL2 • CRSL 23 **con flangia di mandata FMD-C SL2 • CRSL 24 **con flangia di mandata FMD-C SL2 	150	-	-	-	PWD300273	-	
<ul style="list-style-type: none"> • CRSL-ECM 43 **con flangia di mandata FMD-C 8-9 • CRSL-ECM 44 **con flangia di mandata FMD-C 8-9 • CRSL 33 **con flangia di mandata FMD-C 8-9 • CRSL 34 **con flangia di mandata FMD-C 8-9 • CRSL 43 **con flangia di mandata FMD-C 8-9 • CRSL 44 **con flangia di mandata FMD-C 8-9" 	150	-	-	-	-	PWD300311	

KIT SVELTO CON PLENUM IN POLISTIRENE SINTERIZZATO "EOLO" E BOCCHETTA REGOLABILE		
KIT 4 ZONE	KIT 5 ZONE	KIT 6 ZONE
CODICE	CODICE	CODICE
-	-	-
-	-	-
-	PL11166325	-
PWD300767	-	-
PL11166014	-	-
PWD300322	-	-

 KIT SVELTO CON PLENUM IN LAMIERA ELETTROZINCATA COIBENTATA E BOCCHETTA REGOLABILE				
KIT 2 ZONE	KIT 3 ZONE	KIT 4 ZONE	KIT 5 ZONE	KIT 6 ZONE
CODICE	CODICE	CODICE	CODICE	CODICE
-	-	-	-	-
-	-	-	-	-
-	-	11166324	11166325	-
-	-	PWD300645	-	-
-	-	-	11166015	-
-	PWD300405	PWD300449	-	-

KIT SVELTO CON PLENUM IN POLISTIRENE SINTERIZZATO "EOLO" E BOCCHETTA REGOLABILE		
KIT 4 ZONE	KIT 5 ZONE	KIT 6 ZONE
CODICE	CODICE	CODICE
-	-	-
-	-	-
PWD300335	-	-

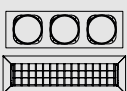
 KIT SVELTO CON PLENUM IN LAMIERA ELETTROZINCATA COIBENTATA E BOCCHETTA REGOLABILE				
KIT 2 ZONE	KIT 3 ZONE	KIT 4 ZONE	KIT 5 ZONE	KIT 6 ZONE
CODICE	CODICE	CODICE	CODICE	CODICE
PWD300385	PWD300429	PWD300472	PWD300512	
PWD300386	PWD300430	PWD300473	PWD300513	PWD300542
PWD300387	PWD300431	PWD300474	PWD300514	PWD300543

HITACHI	Ø [mm] TUBAZIONI	 KIT SVELTO CON PLENUM IN POLISTIRENE SINTERIZZATO "MINI EOLO" E BOCCHETTA REGOLABILE		
		KIT 2 ZONE CODICE	KIT 3 ZONE CODICE	KIT 4 ZONE CODICE
• RAD RPA 25/35/50	150	-	PWD300123	-
• RPI FSN4E 2.0/2.5/3.0	150	-	-	-
• RPI FSN4E 4.0/5.0/6.0	150	-	-	-
• RAD QPB 18/25/35/50	150	-	-	-
	200	-	-	-
• RPI FSN4E 0.8/1.0/1.5	150	-	-	-
• RAD RPE 50/60 • RAD PPD 50/60/70	150	-	-	-
	200	-	-	-
• RPIM UNE1NH 3.0	150	-	-	-
• RPIM UNE1NH 4.0/5.0/6.0/6.5	150	-	-	-
• RAD RPE 25/35M	150	-	-	-
	200	-	-	-
• RAD QPE 18	150	-	-	-
	200	-	-	-

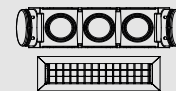
 KIT SVELTO CON PLENUM IN POLISTIRENE SINTERIZZATO "MINI EOLO" E BOCCHETTA REGOLABILE		
KIT 2 ZONE CODICE	KIT 3 ZONE CODICE	
-	-	
-	-	
-	-	
-	-	
-	-	
-	PWD300969	
PWD301113	-	
-	-	
-	-	
-	-	
-	-	
-	-	

VIESMANN	Ø [mm] TUBAZIONI	 KIT SVELTO CON PLENUM IN POLISTIRENE SINTERIZZATO "MINI EOLO" E BOCCHETTA REGOLABILE		
		KIT 2 ZONE CODICE	KIT 3 ZONE CODICE	KIT 4 ZONE CODICE
• 300-S/HE DF3028M2	150	PWD300133	-	-
• 300-S/HE DF3035M2	150	-	-	-
• 242-S/HE D 2035 M1	150	-	-	-
• 242-S/HE D 2050 M1	150	-	-	-
• 242-S/HE D 2071 M1	150	-	-	-
• 242-S/HE D 2100 M1	150	-	-	-
	200	-	-	-
• 333-S DVL 3036 M2 • 300-S/HE DF 3028 M3 • 300-SIHR DF 3035 M3 • 242-S D2035 M2	150	-	-	-
	150	-	-	-
	150	-	-	-
	150	-	-	-
• 333-S DVL 3045/3056 M2 • 300-S/HE DF 3053 M3 • 242-S D 2050 M2	150	-	-	-
	200	-	-	-

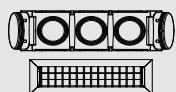
 KIT SVELTO CON PLENUM IN POLISTIRENE SINTERIZZATO "MINI EOLO" E BOCCHETTA REGOLABILE		
KIT 2 ZONE CODICE	KIT 3 ZONE CODICE	
-	-	
PWD300275	-	
PWD300254	PWD300291	
PWD300255	PWD300292	
-	-	
-	-	
-	-	
PWD300936	-	
-	-	
-	-	

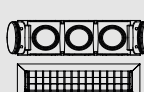
CLIVET	Ø [mm] TUBAZIONI	 KIT SVELTO CON PLENUM IN POLISTIRENE SINTERIZZATO "MINI EOLO" E BOCCHETTA REGOLABILE		
		KIT 2 ZONE CODICE	KIT 3 ZONE CODICE	KIT 4 ZONE CODICE
• DUCT 2 ID3-XY 53M	150	PWD300152	PWD300153	PWD300154
• DUCT 2 ID3-XY 88M • DUCT 2 ID3-XY 105M	150	-	-	-
• DUCT 2 ID3-XY 120M • DUCT 2 ID3-XY 140M • DUCT 2 ID3-XY 160M	150	-	-	-

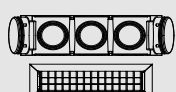
 KIT SVELTO CON PLENUM IN POLISTIRENE SINTERIZZATO "MINI EOLO" E BOCCHETTA REGOLABILE		
KIT 2 ZONE CODICE	KIT 3 ZONE CODICE	
-	PWD300057	
-	-	
-	-	

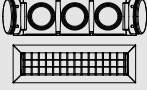
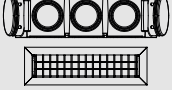
	\varnothing [mm] TUBAZIO- NI	 KIT SVELTO CON PLENUM IN POLISTIRENE SINTERIZZATO "MINI EOLO" E BOCCHETTA REGOLABILE					
		KIT 2 ZONE CODICE	KIT 3 ZONE CODICE	KIT 4 ZONE CODICE	KIT 2 ZONE CODICE	KIT 3 ZONE CODICE	
<ul style="list-style-type: none"> • ARNU07GM1A4 • ARNU09GM1A4 • ARNU12GM1A4 • ARNU15GM1A4 • ARNU18GM1A4 • ARNU24GM1A4 • UM12FH N10 • UM18FH N10 • CM18F N11 • CM24F N11 • UM30F N11 	150	-	-	-	PL11167212	PL11167213	
	200	-	-	-	-	PWD300770	
<ul style="list-style-type: none"> • ARNU05GL4G4 • ARNU07GL4G4 • ARNU09GL4G4 	150	-	-	-	-	-	
<ul style="list-style-type: none"> • CL09F.N50 • CL12F.N50 • ARNU12GL5G4 • ARNU15GL5G4 • ARNU18GL5G4 • UL12FH N50 	150	-	-	-	-	-	
<ul style="list-style-type: none"> • UM36FH N30 • UM42FH N30 • UM48FH.N30 • UM48F N31 • UM60F N31 	150	-	-	-	-	-	

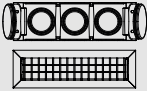
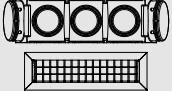
	\varnothing [mm] TUBAZIO- NI	 KIT SVELTO CON PLENUM IN POLISTIRENE SINTERIZZATO "MINI EOLO" E BOCCHETTA REGOLABILE					
		KIT 2 ZONE CODICE	KIT 3 ZONE CODICE	KIT 4 ZONE CODICE	KIT 2 ZONE CODICE	KIT 3 ZONE CODICE	
• ARHG-LLTB 12/14	150	-	PWD300117	-	-	PL11166313	
• ARHG-LLTB 18	150	-	-	-	-	-	
<ul style="list-style-type: none"> • ARHG-LMLA 22/24/36/45 (con flangia dimandata 1065x208) • ARHG-LMLE 30/36 (con flangia dimandata 1065x208) • ARXG KMLA 22/24/30/36/45 (con flangia dimandata 1065x208) 	150	-	-	-	-	-	
	200	-	-	-	-	-	
• ARXG KLLAP 9/12/14	150	PWD300119	PWD300120	-	PL11166302	PL11166303	
• ARXG KLLAP 18	150	-	-	-	-	-	
• ARXG KHTA 45/54	150	-	-	-	-	-	

	\varnothing [mm] TUBAZIONI	 KIT SVELTO CON PLENUM IN POLISTIRENE SINTERIZZATO "MINI EOLO" E BOCCHETTA REGOLABILE					
		KIT 2 ZONE CODICE	KIT 3 ZONE CODICE	KIT 4 ZONE CODICE	KIT 2 ZONE CODICE	KIT 3 ZONE CODICE	
• SDH1-035 MNDI	150	PWD300987	PWD300988	-	PWD300936	-	

KIT SVELTO CON PLENUM IN POLISTIRENE SINTERIZZATO "EOLO" E BOCCHETTA REGOLABILE		
KIT 4 ZONE	KIT 5 ZONE	KIT 6 ZONE
CODICE	CODICE	CODICE
PL11167214	-	-
PWD300771	-	-
-	PWD400246	-
-	-	-
-	-	-

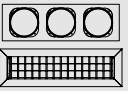
 KIT SVELTO CON PLENUM IN LAMIERA ELETTROZINCATA COIBENTATA E BOCCHETTA REGOLABILE				
KIT 2 ZONE	KIT 3 ZONE	KIT 4 ZONE	KIT 5 ZONE	KIT 6 ZONE
CODICE	CODICE	CODICE	CODICE	CODICE
-	11167213	-	11167215	-
PWD300648	PWD300649	-	-	-
PWD300834	PWD300835	-	-	-
-	PWD300839	-	-	-
-	-	-	-	PWD300917

KIT SVELTO CON PLENUM IN POLISTIRENE SINTERIZZATO "EOLO" E BOCCHETTA REGOLABILE		
KIT 4 ZONE	KIT 5 ZONE	KIT 6 ZONE
CODICE	CODICE	CODICE
-	-	-
-	-	-
-	PL11166325	-
PWD300767	-	-
-	-	-
PWD300322	-	-
-	-	-

 KIT SVELTO CON PLENUM IN LAMIERA ELETTROZINCATA COIBENTATA E BOCCHETTA REGOLABILE				
KIT 2 ZONE	KIT 3 ZONE	KIT 4 ZONE	KIT 5 ZONE	KIT 6 ZONE
CODICE	CODICE	CODICE	CODICE	CODICE
-	-	-	-	-
-	-	11166324	11166325	-
-	PWD300644	PWD300645	-	-
-	-	-	-	-
-	-	PWD300449	-	-
11167512	-	11167514	11167515	-

KIT SVELTO CON PLENUM IN POLISTIRENE SINTERIZZATO "EOLO" E BOCCHETTA REGOLABILE		
KIT 4 ZONE	KIT 5 ZONE	KIT 6 ZONE
CODICE	CODICE	CODICE
-	-	-

 KIT SVELTO CON PLENUM IN LAMIERA ELETTROZINCATA COIBENTATA E BOCCHETTA REGOLABILE				
KIT 2 ZONE	KIT 3 ZONE	KIT 4 ZONE	KIT 5 ZONE	KIT 6 ZONE
CODICE	CODICE	CODICE	CODICE	CODICE
PWD300821	PWD300823	PWD300824	-	-

	\emptyset [mm] TUBAZIONI	 KIT SVELTO CON PLENUM IN POLISTIRENE SINTERIZZATO "MINI EOLO" E BOCCHETTA REGOLABILE		
		KIT 2 ZONE	KIT 3 ZONE	KIT 4 ZONE
		CODICE	CODICE	CODICE
• GFH EA-K3DNA1A/1 09/12	150	PWD300079	PWD300080	PWD300081
• GFH EA-K3DNA1A/1 18	150	-	-	-
• GFH EA-K3DNA1A/1 21/24	150	-	-	-
• GFH K3FI 12/18	150	-	-	PWD300144
• GUD PS/A-T 35	150	-	PWD300224	-
• GUD PS/A-T 50	150	-	-	-
• GUD PS/A-T 71/85	150	-	-	-
• GUD PS/A-T 100	150	-	-	-
	200	-	-	-
• GUD PS/A-T 140/160	150	-	-	-
	200	-	-	-
• GUD PHS/A-T 71	150	-	-	-
	200	-	-	-
• GUD PHS/A-T 87	150	-	-	-
	200	-	-	-

	
KIT 2 ZONE	KIT 3 ZONE
CODICE	CODICE
PL11166032	PL11166033
-	-
PL11166042	PL11166043
-	-
PWD300254	PWD300291
PWD300255	PWD300292
-	-
-	-
-	-
-	-
-	-
-	-

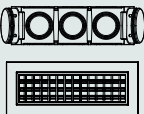
	\emptyset [mm] TUBAZIONI	 KIT SVELTO CON PLENUM IN POLISTIRENE SINTERIZZATO "MINI EOLO" E BOCCHETTE IN ABS AD ALETTE REGOLABILI		
		KIT 2 ZONE	KIT 3 ZONE	KIT 4 ZONE
		CODICE	CODICE	CODICE
• GFH EA-K3DNA1A/1 09/12	150	-	-	-

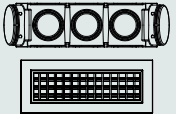
	
KIT 2 ZONE	
CODICE	
PWD301358	

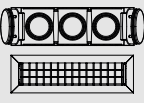
	\emptyset [mm] TUBAZIONI	 KIT SVELTO CON PLENUM IN POLISTIRENE SINTERIZZATO "MINI EOLO" E BOCCHETTA REGOLABILE		
		KIT 2 ZONE	KIT 3 ZONE	KIT 4 ZONE
		CODICE	CODICE	CODICE
• EDH S 1814/2414	150	-	-	-
• XECO D 0915/1215	150	PWD300079	PWD300080	PWD300081
• XECO D 2415	150	-	-	-
• X-REVO D 0919/1219	150	-	-	-
• X-REVO D 1819	150	-	-	-

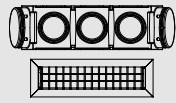
	
KIT 2 ZONE	KIT 3 ZONE
CODICE	CODICE
PL11167502	PL11167503
PL11166032	PL11166033
PL11166042	PL11166043
PWD300263	PWD300300
-	PWD300301

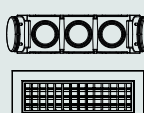
	\emptyset [mm] TUBAZIONI	 KIT SVELTO CON PLENUM IN POLISTIRENE SINTERIZZATO "MINI EOLO" E BOCCHETTE IN ABS AD ALETTE REGOLABILI		
		KIT 2 ZONE	KIT 3 ZONE	KIT 4 ZONE
		CODICE	CODICE	CODICE
• XECO D 0915/1215	150	-	-	-

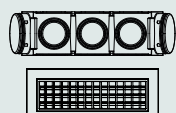
	
KIT 2 ZONE	
CODICE	
PWD301358	

**KIT SVELTO
CON PLENUM IN POLISTIRENE
SINTERIZZATO "EOLO"
E BOCCHETTA REGOLABILE**

KIT 4 ZONE	KIT 5 ZONE	KIT 6 ZONE
CODICE	CODICE	CODICE
-	-	-
-	-	-
PL11166044	PL11166045	-
-	-	-
-	-	-
-	-	-
-	PWD300342	-
-	-	-
PWD300776	-	-
-	-	-
-	-	-
-	-	-
-	-	-
-	-	-

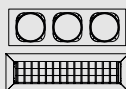

**KIT SVELTO
CON PLENUM IN LAMIERA
ELETTROZINCATA COIBENTATA
E BOCCHETTA REGOLABILE**

KIT 2 ZONE	KIT 3 ZONE	KIT 4 ZONE	KIT 5 ZONE	KIT 6 ZONE
CODICE	CODICE	CODICE	CODICE	CODICE
11166032	-	11166034	-	-
-	-	-	-	-
-	-	11166044	11166045	11166046
-	-	-	-	-
-	-	-	-	-
PWD300366	PWD300410	PWD300204	-	-
-	PWD300411	PWD300454	PWD300497	PWD300533
-	-	-	-	-
-	-	-	PWD300499	-
-	PWD301187	PWD301188	PWD301189	-
-	PWD301193	-	-	-
-	PWD301187	PWD301188	PWD301189	-
-	PWD301193	-	-	-

**KIT SVELTO
CON PLENUM IN POLISTIRENE
SINTERIZZATO "EOLO"
E BOCCHETTE IN ABS
AD ALETTE REGOLABILI**

KIT 3 ZONE	KIT 4 ZONE
CODICE	CODICE
-	-

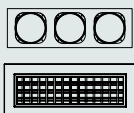

**KIT SVELTO
CON PLENUM IN LAMIERA
ELETTROZINCATA COIBENTATA
COIBENTATA E BOCCHETTE IN ABS
AD ALETTE REGOLABILI**

KIT 2 ZONE	KIT 3 ZONE	KIT 4 ZONE	KIT 5 ZONE
CODICE	CODICE	CODICE	CODICE
PWD301349	-	-	-

**KIT SVELTO
CON PLENUM IN POLISTIRENE
SINTERIZZATO "EOLO"
E BOCCHETTA REGOLABILE**

KIT 4 ZONE	KIT 5 ZONE	KIT 6 ZONE
CODICE	CODICE	CODICE
PL11167504	-	-
-	-	-
PL11166044	PL11166045	-
-	-	-
-	-	-

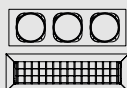

**KIT SVELTO
CON PLENUM IN LAMIERA
ELETTROZINCATA COIBENTATA
E BOCCHETTA REGOLABILE**

KIT 2 ZONE	KIT 3 ZONE	KIT 4 ZONE	KIT 5 ZONE	KIT 6 ZONE
CODICE	CODICE	CODICE	CODICE	CODICE
-	-	11167504	11167505	-
11166032	11166033	11166034	-	-
-	11166043	11166044	11166045	11166046
PWD300374	-	-	-	-
PWD300375	PWD300419	PWD300462	-	-

**KIT SVELTO
CON PLENUM IN POLISTIRENE
SINTERIZZATO "EOLO"
E BOCCHETTE IN ABS
AD ALETTE REGOLABILI**

KIT 3 ZONE	KIT 4 ZONE
CODICE	CODICE
-	-

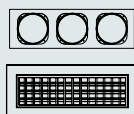

**KIT SVELTO
CON PLENUM IN LAMIERA
ELETTROZINCATA COIBENTATA
COIBENTATA E BOCCHETTE IN ABS
AD ALETTE REGOLABILI**

KIT 2 ZONE	KIT 3 ZONE	KIT 4 ZONE	KIT 5 ZONE
CODICE	CODICE	CODICE	CODICE
PWD301349	-	-	-

AERMEC	Ø [mm] TUBAZIONI	KIT SVELTO CON PLENUM IN POLISTIRENE SINTERIZZATO "MINI EOLO" E BOCCHETTA REGOLABILE			KIT SVELTO CON PLENUM IN POLISTIRENE SINTERIZZATO "MINI EOLO" E BOCCHETTA REGOLABILE		
		KIT 2 ZONE	KIT 3 ZONE	KIT 4 ZONE	KIT 2 ZONE	KIT 3 ZONE	
		CODICE	CODICE	CODICE	CODICE	CODICE	
• VED-I 530/532/540/541	150	-	-	-	-	-	-
• VED-I 730/732/740/741	150	-	-	-	-	-	-
<ul style="list-style-type: none"> • VED 030 • VED 040 • FCZI 200P **con raccordo dritto di mandata aria RDM000V • FCZI 201P **con raccordo dritto di mandata aria RDM000V • FCZI 202P **con raccordo dritto di mandata aria RDM000V • FCZI 250P **con raccordo dritto di mandata aria RDM000V • FCZ 200P **con raccordo dritto di mandata aria RDM000V • FCZ 201P **con raccordo dritto di mandata aria RDM000V • FCZ 202P **con raccordo dritto di mandata aria RDM000V • FCZ 250P **con raccordo dritto di mandata aria RDM000V • FCZ 200PO **con raccordo dritto di mandata aria RDM000V • FCZ 250PO **con raccordo dritto di mandata aria RDM000V 	150	-	-	-	PWD300951	-	
<ul style="list-style-type: none"> • VED 130 • VED 140 • FCZI 300P **con raccordo dritto di mandata aria RDM100V • FCZI 301P **con raccordo dritto di mandata aria RDM100V • FCZI 302P **con raccordo dritto di mandata aria RDM100V • FCZI 350P **con raccordo dritto di mandata aria RDM100V • FCZ 300P **con raccordo dritto di mandata aria RDM100V • FCZ 301P **con raccordo dritto di mandata aria RDM100V • FCZ 302P **con raccordo dritto di mandata aria RDM100V • FCZ 350P **con raccordo dritto di mandata aria RDM100V • FCZ 300PO **con raccordo dritto di mandata aria RDM100V • FCZ 350PO **con raccordo dritto di mandata aria RDM100V 	150	-	-	-	PWD300952	-	
<ul style="list-style-type: none"> • VED 230 • VED 240 • FCZI 400P **con raccordo dritto di mandata aria RDM200V • FCZI 401P **con raccordo dritto di mandata aria RDM200V • FCZI 402P **con raccordo dritto di mandata aria RDM200V • FCZI 450P **con raccordo dritto di mandata aria RDM200V • FCZI 500P **con raccordo dritto di mandata aria RDM200V • FCZI 501P **con raccordo dritto di mandata aria RDM200V • FCZI 502P **con raccordo dritto di mandata aria RDM200V • FCZI 550P **con raccordo dritto di mandata aria RDM200V • FCZ 400P **con raccordo dritto di mandata aria RDM200V • FCZ 401P **con raccordo dritto di mandata aria RDM200V • FCZ 402P **con raccordo dritto di mandata aria RDM200V • FCZ 450P **con raccordo dritto di mandata aria RDM200V • FCZ 400PO **con raccordo dritto di mandata aria RDM200V • FCZ 450PO **con raccordo dritto di mandata aria RDM200V • FCZ 500P **con raccordo dritto di mandata aria RDM200V • FCZ 501P **con raccordo dritto di mandata aria RDM200V • FCZ 502P **con raccordo dritto di mandata aria RDM200V • FCZ 550P **con raccordo dritto di mandata aria RDM200V • FCZ 500PO **con raccordo dritto di mandata aria RDM200V • FCZ 550PO **con raccordo dritto di mandata aria RDM200V 	150	-	-	-	PWD300953	PWD300954	

KIT SVELTO CON PLENUM IN POLISTIRENE SINTERIZZATO "EOLO" E BOCCHETTA REGOLABILE			
	KIT 4 ZONE	KIT 5 ZONE	KIT 6 ZONE
	CODICE	CODICE	CODICE
-	-	-	-
-	-	-	-
-	-	-	-
-	-	-	-
-	-	-	-
-	-	-	-

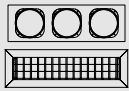
 KIT SVELTO CON PLENUM IN LAMIERA ELETTROZINCATA COIBENTATA E BOCCHETTA REGOLABILE				
KIT 2 ZONE	KIT 3 ZONE	KIT 4 ZONE	KIT 5 ZONE	KIT 6 ZONE
CODICE	CODICE	CODICE	CODICE	CODICE
PWD300666	PWD300667	PWD300668	PWD300669	
PWD300671	PWD300672	PWD300673	PWD300674	PWD300675
PWD300860	PWD300861	PWD300862	-	-
PWD300863	PWD300864	PWD300865	PWD300866	PWD300867
PWD300868	PWD300869	PWD300870	PWD300871	PWD300872

AERMEC	Ø [mm] TUBAZIO- NI	KIT SVELTO CON PLENUM IN POLISTIRENE SINTERIZZATO "MINI EOLO" E BOCCHETTA REGOLABILE			KIT SVELTO CON PLENUM IN POLISTIRENE SINTERIZZATO "MINI EOLO" E BOCCHETTA REGOLABILE		
		KIT 2 ZONE	KIT 3 ZONE	KIT 4 ZONE	KIT 2 ZONE	KIT 3 ZONE	
		CODICE	CODICE	CODICE	CODICE	CODICE	
<ul style="list-style-type: none"> • VED 330 • VED 340 • FCZI 700P **con raccordo dritto di mandata aria RDM300V • FCZI 701P **con raccordo dritto di mandata aria RDM300V • FCZI 702P **con raccordo dritto di mandata aria RDM300V • FCZI 750P **con raccordo dritto di mandata aria RDM300V • FCZI 900P **con raccordo dritto di mandata aria RDM300V • FCZI 901P **con raccordo dritto di mandata aria RDM300V • FCZI 950P **con raccordo dritto di mandata aria RDM300V • FCZ 600P **con raccordo dritto di mandata aria RDM300V • FCZ 601P **con raccordo dritto di mandata aria RDM300V • FCZ 602P **con raccordo dritto di mandata aria RDM300V • FCZ 650P **con raccordo dritto di mandata aria RDM300V • FCZ 600PO **con raccordo dritto di mandata aria RDM300V • FCZ 650PO **con raccordo dritto di mandata aria RDM300V • FCZ 700P **con raccordo dritto di mandata aria RDM300V • FCZ 701P **con raccordo dritto di mandata aria RDM300V • FCZ 702P **con raccordo dritto di mandata aria RDM300V • FCZ 750P **con raccordo dritto di mandata aria RDM300V • FCZ 700PO **con raccordo dritto di mandata aria RDM300V • FCZ 750PO **con raccordo dritto di mandata aria RDM300V • FCZ 800P **con raccordo dritto di mandata aria RDM300V • FCZ 801P **con raccordo dritto di mandata aria RDM300V • FCZ 802P **con raccordo dritto di mandata aria RDM300V • FCZ 850P **con raccordo dritto di mandata aria RDM300V • FCZ 900P **con raccordo dritto di mandata aria RDM300V • FCZ 901P **con raccordo dritto di mandata aria RDM300V • FCZ 950P **con raccordo dritto di mandata aria RDM300V • FCZ 900PO **con raccordo dritto di mandata aria RDM300V • FCZ 950PO **con raccordo dritto di mandata aria RDM300V • FCZ 1000P **con raccordo dritto di mandata aria RDM300V • FCZ 1001P **con raccordo dritto di mandata aria RDM300V 	150	-	-	-	PWD300955	PWD300956	
<ul style="list-style-type: none"> • LPG350D • MPG250D • MPG350D • MPG250DH • MPG350DH 	150	PWD300987	PWD300988		PWD300936		

	Ø [mm] TUBAZIO- NI	KIT SVELTO CON PLENUM IN POLISTIRENE SINTERIZZATO "MINI EOLO" E BOCCHETTA REGOLABILE			KIT SVELTO CON PLENUM IN POLISTIRENE SINTERIZZATO "MINI EOLO" E BOCCHETTA REGOLABILE		
		KIT 2 ZONE	KIT 3 ZONE	KIT 4 ZONE	KIT 2 ZONE	KIT 3 ZONE	
		CODICE	CODICE	CODICE	CODICE	CODICE	
• DI-M 12	150	PWD300145	-	-	-	-	
• DI-M 24	150	-	PWD300148	PWD300149	-	-	
• PRK-DI-M 09S/12S	150	-	PWD300990	-	PWD300937	-	
• PRK-DI-M 24S	150	-	-	-	-	PWD301209	

**KIT SVELTO
CON PLENUM IN POLISTIRENE
SINTERIZZATO "EOLO"
E BOCCHETTA REGOLABILE**

	KIT 4 ZONE	KIT 5 ZONE	KIT 6 ZONE
	CODICE	CODICE	CODICE
-	PWD300957	-	-

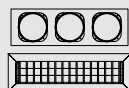

**KIT SVELTO
CON PLENUM IN LAMIERA
ELETTROZINCATA COIBENTATA
E BOCCHETTA REGOLABILE**

	KIT 2 ZONE	KIT 3 ZONE	KIT 4 ZONE	KIT 5 ZONE	KIT 6 ZONE
	CODICE	CODICE	CODICE	CODICE	CODICE
	PWD300873	PWD300874	PWD300875	PWD300876	PWD300877
	PWD300821	PWD300822	PWD300823	PWD300824	

**KIT SVELTO
CON PLENUM IN POLISTIRENE
SINTERIZZATO "EOLO"
E BOCCHETTA REGOLABILE**

	KIT 4 ZONE	KIT 5 ZONE	KIT 6 ZONE
	CODICE	CODICE	CODICE
	-	-	-
	-	-	-
	-	-	-
	-	-	-

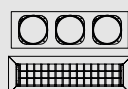

**KIT SVELTO
CON PLENUM IN LAMIERA
ELETTROZINCATA COIBENTATA
E BOCCHETTA REGOLABILE**

	KIT 2 ZONE	KIT 3 ZONE	KIT 4 ZONE	KIT 5 ZONE	KIT 6 ZONE
	CODICE	CODICE	CODICE	CODICE	CODICE
	-	-	11167244	-	-
	-	-	-	-	-
	-	-	-	-	-
	-	-	-	-	-

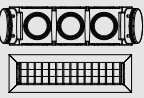
	\varnothing [mm] TUBAZIO- NI	 KIT SVELTO CON PLENUM IN POLISTIRENE SINTERIZZATO "MINI EOLO" E BOCCHETTA REGOLABILE		
		KIT 2 ZONE	KIT 3 ZONE	KIT 4 ZONE
		CODICE	CODICE	CODICE
• DBIS 9	150	-	PWD300990	-
• DBIS 12	150	-	PWD300990	-
• DBIS 24	150	-	-	-
• DBIS 36	150	-	-	-
• DBIS 48	150	-	-	-
• DBIS 12 PLUS	150	-	-	-
• DBIS 18 PLUS	150	-	-	-

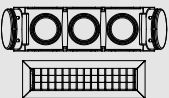
		
KIT 2 ZONE	KIT 3 ZONE	
CODICE	CODICE	
PWD300937	-	
PWD300937	-	
-	PWD301209	
-	-	
-	-	
-	-	
-	-	

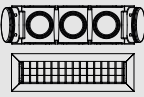
	\varnothing [mm] TUBAZIO- NI	 KIT SVELTO CON PLENUM IN POLISTIRENE SINTERIZZATO "MINI EOLO" E BOCCHETTA REGOLABILE		
		KIT 2 ZONE	KIT 3 ZONE	KIT 4 ZONE
		CODICE	CODICE	CODICE
• ADT26UX4RBL8 • ADT35UX4RBL8	150	PWD300214	-	-
• ADT52UX4RCL8	150	-	-	-

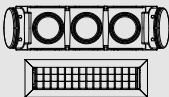
		
KIT 2 ZONE	KIT 3 ZONE	
CODICE	CODICE	
PWD300263	PWD300300	
-	PWD300301	

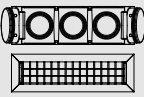
	\varnothing [mm] TUBAZIO- NI	 KIT SVELTO CON PLENUM IN POLISTIRENE SINTERIZZATO "MINI EOLO" E BOCCHETTA REGOLABILE		
		KIT 2 ZONE	KIT 3 ZONE	KIT 4 ZONE
		CODICE	CODICE	CODICE
• ITZI-25-R32 • ITZI-35-R32	150	PWD300150	PWD300151	-
• ITZI-53-R32	150	PWD300152	PWD300153	PWD300154
• ITZ-70-R32	150	-	-	-
• ITZ-88-R32 • ITZ-105-R32	150	-	-	-

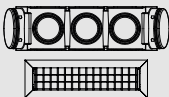
		
KIT 2 ZONE	KIT 3 ZONE	
CODICE	CODICE	
-	-	
-	PWD300057	
-	PWD300059	
-	-	

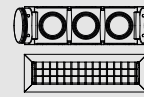
	\varnothing [mm] TUBAZIO- NI	 KIT SVELTO CON PLENUM IN POLISTIRENE SINTERIZZATO "MINI EOLO" E BOCCHETTA REGOLABILE		
		KIT 2 ZONE	KIT 3 ZONE	KIT 4 ZONE
		CODICE	CODICE	CODICE
• X3I ECO SD27HL • X3I ECO SD35HL • ADG ECO PLUS 35PH	150	PWD300150	PWD300151	-

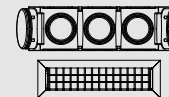
		
KIT 2 ZONE	KIT 3 ZONE	
CODICE	CODICE	
-	-	

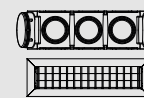
	\varnothing [mm] TUBAZIONI	 KIT SVELTO CON PLENUM IN POLISTIRENE SINTERIZZATO "MINI EOLO" E BOCCHETTA REGOLABILE		
		KIT 2 ZONE	KIT 3 ZONE	KIT 4 ZONE
		CODICE	CODICE	CODICE
• HUCU-ZAL 350	150	PWD300150	PWD300151	-
• HUCU-ZAL 530	150	PWD300152	PWD300153	PWD300154
• HUCI-ZA 710	150	-	-	-
• HUCI-ZA 1080	150	-	-	-
• HUCI-ZA 1400	150	-	-	-

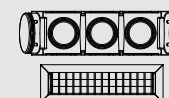
		
KIT 2 ZONE	KIT 3 ZONE	
CODICE	CODICE	
-	-	
-	PWD300057	
-	PWD300059	
-	-	

**KIT SVELTO
CON PLENUM IN POLISTIRENE
SINTERIZZATO "EOLO"
E BOCCHETTA REGOLABILE**

KIT 4 ZONE CODICE	KIT 5 ZONE CODICE	KIT 6 ZONE CODICE
-	-	-
-	-	-
-	-	-
-	-	-
-	-	-
-	-	-
-	-	-



**KIT SVELTO
CON PLENUM IN LAMIERA
ELETTROZINCATA COIBENTATA
E BOCCHETTA REGOLABILE**

KIT 2 ZONE CODICE	KIT 3 ZONE CODICE	KIT 4 ZONE CODICE	KIT 5 ZONE CODICE	KIT 6 ZONE CODICE
-	-	-	-	-
-	-	-	-	-
-	-	-	-	-
-	-	-	-	-
-	-	-	-	-
-	-	-	-	-
-	-	-	-	-

**KIT SVELTO
CON PLENUM IN POLISTIRENE
SINTERIZZATO "EOLO"
E BOCCHETTA REGOLABILE**

KIT 4 ZONE CODICE	KIT 5 ZONE CODICE	KIT 6 ZONE CODICE
-	-	-
PWD300329	-	-

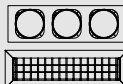

**KIT SVELTO
CON PLENUM IN LAMIERA
ELETTROZINCATA COIBENTATA
E BOCCHETTA REGOLABILE**

KIT 2 ZONE CODICE	KIT 3 ZONE CODICE	KIT 4 ZONE CODICE	KIT 5 ZONE CODICE	KIT 6 ZONE CODICE
PWD300374	-	-	-	-
PWD300375	PWD300419	PWD300462	-	-

**KIT SVELTO
CON PLENUM IN POLISTIRENE
SINTERIZZATO "EOLO"
E BOCCHETTA REGOLABILE**

KIT 4 ZONE CODICE	KIT 5 ZONE CODICE	KIT 6 ZONE CODICE
-	-	-
-	-	-
PWD300060	-	-
-	PWD300064	-

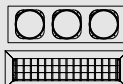

**KIT SVELTO
CON PLENUM IN LAMIERA
ELETTROZINCATA COIBENTATA
E BOCCHETTA REGOLABILE**

KIT 2 ZONE CODICE	KIT 3 ZONE CODICE	KIT 4 ZONE CODICE	KIT 5 ZONE CODICE	KIT 6 ZONE CODICE
PWD300031	-	-	-	-
PWD300034	PWD300035	PWD300036	PWD300037	-
-	PWD300039	PWD300040	PWD300041	-
PWD300043	-	PWD300045	PWD300046	PWD300047

**KIT SVELTO
CON PLENUM IN POLISTIRENE
SINTERIZZATO "EOLO"
E BOCCHETTA REGOLABILE**

KIT 4 ZONE CODICE	KIT 5 ZONE CODICE	KIT 6 ZONE CODICE
-	-	-



**KIT SVELTO
CON PLENUM IN LAMIERA
ELETTROZINCATA COIBENTATA
E BOCCHETTA REGOLABILE**

KIT 2 ZONE CODICE	KIT 3 ZONE CODICE	KIT 4 ZONE CODICE	KIT 5 ZONE CODICE	KIT 6 ZONE CODICE
PWD300031	-	-	-	-

**KIT SVELTO
CON PLENUM IN POLISTIRENE
SINTERIZZATO "EOLO"
E BOCCHETTA REGOLABILE**

KIT 4 ZONE CODICE	KIT 5 ZONE CODICE	KIT 6 ZONE CODICE
-	-	-
-	-	-
PWD300060	-	-
-	PWD300064	-
-	-	-



**KIT SVELTO
CON PLENUM IN LAMIERA
ELETTROZINCATA COIBENTATA
E BOCCHETTA REGOLABILE**

KIT 2 ZONE CODICE	KIT 3 ZONE CODICE	KIT 4 ZONE CODICE	KIT 5 ZONE CODICE	KIT 6 ZONE CODICE
PWD300031	-	-	-	-
PWD300034	PWD300035	PWD300036	PWD300037	-
-	PWD300039	PWD300040	PWD300041	-
PWD300043	-	PWD300045	PWD300046	-
PWD300048	-	-	-	-

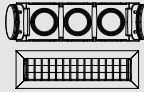
UNICAL	∅ [mm] TUBAZIONI	 KIT SVELTO CON PLENUM IN POLISTIRENE SINTERIZZATO "MINI EOLO" E BOCCHETTA REGOLABILE		
		KIT 2 ZONE	KIT 3 ZONE	KIT 4 ZONE
		CODICE	CODICE	CODICE
• CN 11 18HI • CNKM 18HI	150	PWD300152	PWD300153	PWD300154
• CN 11 24HI	150	-	-	-
• CN 11 36HI	150	-	-	-
• KMCN 12HI	150	PWD300150	PWD300151	-

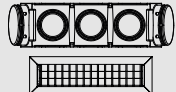
		
KIT 2 ZONE	KIT 3 ZONE	
CODICE	CODICE	
-	PWD300057	
-	PWD300059	
-	-	
-	-	

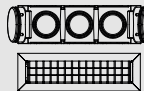
 AIR CONDITIONING	∅ [mm] TUBAZIONI	 KIT SVELTO CON PLENUM IN POLISTIRENE SINTERIZZATO "MINI EOLO" E BOCCHETTA REGOLABILE		
		KIT 2 ZONE	KIT 3 ZONE	KIT 4 ZONE
		CODICE	CODICE	CODICE
• ASD-BI2 12	150	-	-	-
• ASD-BI2 18	150	-	-	-
• ASD-BI2 24	150	-	-	-
	200	-	-	-
• ASD-BI2 36	150	-	-	-
	200	-	-	-

		
KIT 2 ZONE	KIT 3 ZONE	
CODICE	CODICE	
PWD300936	-	
PWD300255	PWD300292	
-	-	
-	-	
-	-	
-	PWD301321	

MAXA	∅ [mm] TUBAZIONI	 KIT SVELTO CON PLENUM IN POLISTIRENE SINTERIZZATO "MINI EOLO" E BOCCHETTA REGOLABILE		
		KIT 2 ZONE	KIT 3 ZONE	KIT 4 ZONE
		CODICE	CODICE	CODICE
• DUCT26R2 • DUCT35R2	150	PWD300150	PWD300151	-

		
KIT 2 ZONE	KIT 3 ZONE	
CODICE	CODICE	
-	-	

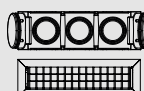
STELBI	∅ [mm] TUBAZIONI	 KIT SVELTO CON PLENUM IN POLISTIRENE SINTERIZZATO "MINI EOLO" E BOCCHETTA REGOLABILE		
		KIT 2 ZONE	KIT 3 ZONE	KIT 4 ZONE
		CODICE	CODICE	CODICE
• M9ID 9 • M/C9ID 12	150	PWD300150	PWD300151	-
• M/C9ID 18	150	PWD300152	PWD300153	PWD300154
• C9ID 24	150	-	-	-
• C9ID 36	150	-	-	-
• C9ID 48 • C9ID 60	150	-	-	-

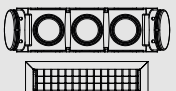
		
KIT 2 ZONE	KIT 3 ZONE	
CODICE	CODICE	
-	-	
-	PWD300057	
-	PWD300059	
-	-	
-	-	

**KIT SVELTO
CON PLENUM IN POLISTIRENE
SINTERIZZATO "EOLO"
E BOCCHETTA REGOLABILE**

	KIT 4 ZONE	KIT 5 ZONE	KIT 6 ZONE
	CODICE	CODICE	CODICE
	-	-	-
	PWD300060	-	-
	-	PWD300064	-
	-	-	-

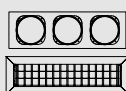

**KIT SVELTO
CON PLENUM IN LAMIERA
ELETTROZINCATA COIBENTATA
E BOCCHETTA REGOLABILE**

	KIT 2 ZONE	KIT 3 ZONE	KIT 4 ZONE	KIT 5 ZONE	KIT 6 ZONE
	CODICE	CODICE	CODICE	CODICE	CODICE
	PWD300034	PWD300035	PWD300036	PWD300037	-
	-	PWD300039	PWD300040	PWD300041	-
	PWD300043	-	PWD300045	PWD300046	PWD300047
	PWD300031	-	-	-	-

**KIT SVELTO
CON PLENUM IN POLISTIRENE
SINTERIZZATO "EOLO"
E BOCCHETTA REGOLABILE**

	KIT 4 ZONE	KIT 5 ZONE	KIT 6 ZONE
	CODICE	CODICE	CODICE
	-	-	-
	PWD300324	-	-
	PWD301305	-	-
	-	-	-
	PWD301319	-	-
	-	-	-

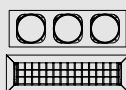

**KIT SVELTO
CON PLENUM IN LAMIERA
ELETTROZINCATA COIBENTATA
E BOCCHETTA REGOLABILE**

	KIT 2 ZONE	KIT 3 ZONE	KIT 4 ZONE	KIT 5 ZONE	KIT 6 ZONE
	CODICE	CODICE	CODICE	CODICE	CODICE
	PWD300821	PWD300822	-	-	-
	PWD300366	PWD300410	PWD300204	-	-
	-	PWD301310	PWD301311	PWD301312	-
	-	-	-	-	-
	-	-	PWD301326	-	-
	-	-	-	-	-

**KIT SVELTO
CON PLENUM IN POLISTIRENE
SINTERIZZATO "EOLO"
E BOCCHETTA REGOLABILE**

	KIT 4 ZONE	KIT 5 ZONE	KIT 6 ZONE
	CODICE	CODICE	CODICE
	-	-	-

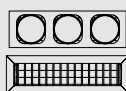

**KIT SVELTO
CON PLENUM IN LAMIERA
ELETTROZINCATA COIBENTATA
E BOCCHETTA REGOLABILE**

	KIT 2 ZONE	KIT 3 ZONE	KIT 4 ZONE	KIT 5 ZONE	KIT 6 ZONE
	CODICE	CODICE	CODICE	CODICE	CODICE
	PWD300031	-	-	-	-

**KIT SVELTO
CON PLENUM IN POLISTIRENE
SINTERIZZATO "EOLO"
E BOCCHETTA REGOLABILE**

	KIT 4 ZONE	KIT 5 ZONE	KIT 6 ZONE
	CODICE	CODICE	CODICE
	-	-	-
	-	-	-
	PWD300060	-	-
	-	PWD300064	-
	-	-	-

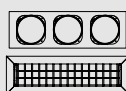

**KIT SVELTO
CON PLENUM IN LAMIERA
ELETTROZINCATA COIBENTATA
E BOCCHETTA REGOLABILE**

	KIT 2 ZONE	KIT 3 ZONE	KIT 4 ZONE	KIT 5 ZONE	KIT 6 ZONE
	CODICE	CODICE	CODICE	CODICE	CODICE
	PWD300031	-	-	-	-
	PWD300034	PWD300035	PWD300036	PWD300037	-
	-	PWD300039	PWD300040	PWD300041	-
	PWD300043	-	PWD300045	PWD300046	PWD300047
	PWD300048	-	-	-	-

NEW BOSCH	Ø [mm] TUBAZIONI	 KIT SVELTO CON PLENUM IN POLISTIRENE SINTERIZZATO "MINI EOLO" E BOCCHETTA REGOLABILE				 KIT 2 ZONE KIT 3 ZONE		
			KIT 2 ZONE	KIT 3 ZONE	KIT 4 ZONE	KIT 2 ZONE	KIT 3 ZONE	
			CODICE	CODICE	CODICE	CODICE	CODICE	
<ul style="list-style-type: none"> CL5000iM D 21 E CL5000iM D 26 E CL5000iU D 35 E 	150		PWD300150	PWD300151	-	-	-	-
CL5000iU D 53 E	150		PWD300152	PWD300153	PWD300154	-	PWD300057	
CL5000iU D 70 E	150		-	-	-	-	PWD300059	
<ul style="list-style-type: none"> CL5000iL D 88 E CL5000iL D 105 E 	150		-	-	-	-	-	

NEW FERROLI	Ø [mm] TUBAZIONI	 KIT SVELTO CON PLENUM IN POLISTIRENE SINTERIZZATO "MINI EOLO" E BOCCHETTA REGOLABILE				 KIT 2 ZONE KIT 3 ZONE		
			KIT 2 ZONE	KIT 3 ZONE	KIT 4 ZONE	KIT 2 ZONE	KIT 3 ZONE	
			CODICE	CODICE	CODICE	CODICE	CODICE	
GIADA-C DUCT 12	150		PWD300150	PWD300151	-	-	-	

NEW IMMERGAS	Ø [mm] TUBAZIONI	 KIT SVELTO CON PLENUM IN POLISTIRENE SINTERIZZATO "MINI EOLO" E BOCCHETTA REGOLABILE				 KIT 2 ZONE KIT 3 ZONE		
			KIT 2 ZONE	KIT 3 ZONE	KIT 4 ZONE	KIT 2 ZONE	KIT 3 ZONE	
			CODICE	CODICE	CODICE	CODICE	CODICE	
<ul style="list-style-type: none"> UI DUCT 9 UI DUCT 12 	150		PWD300150	PWD300151	-	-	-	

NEW RIELLO	Ø [mm] TUBAZIONI	 KIT SVELTO CON PLENUM IN POLISTIRENE SINTERIZZATO "MINI EOLO" E BOCCHETTA REGOLABILE				 KIT 2 ZONE KIT 3 ZONE		
			KIT 2 ZONE	KIT 3 ZONE	KIT 4 ZONE	KIT 2 ZONE	KIT 3 ZONE	
			CODICE	CODICE	CODICE	CODICE	CODICE	
AMD 35 PA	150		-	-	-	PWD300248	PWD300285	
<ul style="list-style-type: none"> AMD 50 PA AMD 70 PA 	150		-	-	-	-	PL11167503	
<ul style="list-style-type: none"> AMD 100 PB AMD 125 PB AMD 140 PB 	150		-	-	-	-	-	

NEW VAILLANT	Ø [mm] TUBAZIONI	 KIT SVELTO CON PLENUM IN POLISTIRENE SINTERIZZATO "MINI EOLO" E BOCCHETTA REGOLABILE				 KIT 2 ZONE KIT 3 ZONE		
			KIT 2 ZONE	KIT 3 ZONE	KIT 4 ZONE	KIT 2 ZONE	KIT 3 ZONE	
			CODICE	CODICE	CODICE	CODICE	CODICE	
VAM1-035 DNI	150		PWD300987	PWD300988	-	PWD300936	-	

**KIT SVELTO
CON PLENUM IN POLISTIRENE
SINTERIZZATO "EOLO"
E BOCCHETTA REGOLABILE**

	KIT 4 ZONE	KIT 5 ZONE	KIT 6 ZONE
	CODICE	CODICE	CODICE
	-	-	-
	-	-	-
	PWD300060	-	-
	-	PWD300064	-

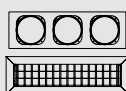

**KIT SVELTO
CON PLENUM IN LAMIERA
ELETTROZINCATA COIBENTATA
E BOCCHETTA REGOLABILE**

KIT 2 ZONE	KIT 3 ZONE	KIT 4 ZONE	KIT 5 ZONE	KIT 6 ZONE
CODICE	CODICE	CODICE	CODICE	CODICE
-	-	-	-	-
PWD300035	PWD300036	PWD300037	-	-
PWD300039	PWD300040	PWD300041	-	-
-	PWD300045	PWD300046	PWD300047	-

**KIT SVELTO
CON PLENUM IN POLISTIRENE
SINTERIZZATO "EOLO"
E BOCCHETTA REGOLABILE**

	KIT 4 ZONE	KIT 5 ZONE	KIT 6 ZONE
	CODICE	CODICE	CODICE
	-	-	-

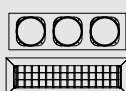

**KIT SVELTO
CON PLENUM IN LAMIERA
ELETTROZINCATA COIBENTATA
E BOCCHETTA REGOLABILE**

KIT 2 ZONE	KIT 3 ZONE	KIT 4 ZONE	KIT 5 ZONE	KIT 6 ZONE
CODICE	CODICE	CODICE	CODICE	CODICE
PWD300031	-	-	-	-

**KIT SVELTO
CON PLENUM IN POLISTIRENE
SINTERIZZATO "EOLO"
E BOCCHETTA REGOLABILE**

	KIT 4 ZONE	KIT 5 ZONE	KIT 6 ZONE
	CODICE	CODICE	CODICE
	-	-	-

**KIT SVELTO
CON PLENUM IN LAMIERA
ELETTROZINCATA COIBENTATA
E BOCCHETTA REGOLABILE**

KIT 2 ZONE	KIT 3 ZONE	KIT 4 ZONE	KIT 5 ZONE	KIT 6 ZONE
CODICE	CODICE	CODICE	CODICE	CODICE
PWD300031	-	-	-	-

**KIT SVELTO
CON PLENUM IN POLISTIRENE
SINTERIZZATO "EOLO"
E BOCCHETTA REGOLABILE**

	KIT 4 ZONE	KIT 5 ZONE	KIT 6 ZONE
	CODICE	CODICE	CODICE
	-	-	-
	-	-	-
	-	-	-

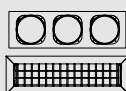

**KIT SVELTO
CON PLENUM IN LAMIERA
ELETTROZINCATA COIBENTATA
E BOCCHETTA REGOLABILE**

KIT 2 ZONE	KIT 3 ZONE	KIT 4 ZONE	KIT 5 ZONE	KIT 6 ZONE
CODICE	CODICE	CODICE	CODICE	CODICE
PWD300355	PWD300399	PWD300443	-	-
11167502	-	11167504	11167505	--
-	-	PWD300447	PWD300489	PWD300526

**KIT SVELTO
CON PLENUM IN POLISTIRENE
SINTERIZZATO "EOLO"
E BOCCHETTA REGOLABILE**

	KIT 4 ZONE	KIT 5 ZONE	KIT 6 ZONE
	CODICE	CODICE	CODICE
	-	-	-

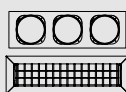

**KIT SVELTO
CON PLENUM IN LAMIERA
ELETTROZINCATA COIBENTATA
E BOCCHETTA REGOLABILE**

KIT 2 ZONE	KIT 3 ZONE	KIT 4 ZONE	KIT 5 ZONE	KIT 6 ZONE
CODICE	CODICE	CODICE	CODICE	CODICE
PWD300821	PWD300823	PWD300824	-	-

	Ø [mm] TUBAZIONI	 KIT SVELTO CON PLENUM IN POLISTIRENE SINTERIZZATO "MINI EOLO" E BOCCHETTA REGOLABILE					
		KIT 2 ZONE	KIT 3 ZONE	KIT 4 ZONE	KIT 2 ZONE	KIT 3 ZONE	
		CODICE	CODICE	CODICE	CODICE	CODICE	
• ST 17145	150	-	-	-	PWD300275	-	
• ST 17146	150	-	-	-	-	-	
• ST 17147	150	-	-	-	-	-	
• ST 17151	150	-	-	-	PWD300936	-	
• ST 17153	150	-	-	-	PWD300255	PWD300292	
• ST 17155	150	-	-	-	-	-	
• ST 17157	150	-	-	-	-	-	

	Ø [mm] TUBAZIONI	 KIT SVELTO CON PLENUM IN POLISTIRENE SINTERIZZATO "MINI EOLO" E BOCCHETTA REGOLABILE					
		KIT 2 ZONE	KIT 3 ZONE	KIT 4 ZONE	KIT 2 ZONE	KIT 3 ZONE	
		CODICE	CODICE	CODICE	CODICE	CODICE	
• DCT IUINVR32 12	150	-	-	-	PWD300936	-	
• DCT IUINVR32 18	150	-	-	-	PWD300255	PWD300292	
• DCT IUINVR32 24	150	-	-	-	-	-	
	200	-	-	-	-	-	
• DCT IUINVR32 36	150	-	-	-	-	-	
	200	-	-	-	-	PWD301321	
• DCT IUINVR32 42	150	-	-	-	-	-	
	200	-	-	-	-	PWD301321	

CLIMAVENETA

CONTATTARE L'UFFICIO PREVENTIVAZIONE
PER DIMENSIONAMENTO preventivi@tecnosystemi.com

	PER I MODELLI DI MACCHINE CANALIZZATE NON PRESENTI A CATALOGO, È POSSIBILE UTILIZZARE I SEGUENTI KIT:			
	KIT 2 ZONE	KIT 3 ZONE	KIT 4 ZONE	KIT 5 ZONE
	CODICE	CODICE	CODICE	CODICE
DIM. PLENUM IN PAL MOD. 1 H INT. MAX: 300 mm - LARG. INT. MAX: 1000 mm PROF. INT.: 280 mm	11168002	11168003	11168004	11168005
DIM. PLENUM IN PAL MOD. 2 H INT. MAX: 400 mm - LARG. INT. MAX: 1200 mm PROF. INT.: 280 mm	-	11168013	11168014	PWD300547
DIM. PLENUM IN PAL MOD. 3 H INT. MAX: 400 mm - LARG. INT. MAX: 1500 mm PROF. INT.: 280 mm	PWD300548	-	-	PWD300566
DIM. PLENUM IN PAL MOD. 1F H INT. MAX: 300 mm - LARG. INT. MAX: 1000 mm PROF. INT.: 260 mm	PWD300550	PWD300556	PWD300562	PWD300568
DIM. PLENUM IN PAL MOD. 2F H INT. MAX: 400 mm - LARG. INT. MAX: 1200 mm PROF. INT.: 260 mm	PWD300551	PWD300557	PWD300563	-
DIM. PLENUM IN PAL MOD. 3F H INT. MAX: 400 mm - LARG. INT. MAX: 1500 mm PROF. INT.: 260 mm	-	-	PWD300564	-

KIT SVELTO CON PLENUM IN POLISTIRENE SINTERIZZATO "EOLO" E BOCCHETTA REGOLABILE		
KIT 4 ZONE	KIT 5 ZONE	KIT 6 ZONE
CODICE	CODICE	CODICE
-	-	-
-	-	-
-	-	-
PWD300324	-	-
-	PWD300342	-

 KIT SVELTO CON PLENUM IN LAMIERA ELETTROZINCATA COIBENTATA E BOCCHETTA REGOLABILE				
KIT 2 ZONE	KIT 3 ZONE	KIT 4 ZONE	KIT 5 ZONE	KIT 6 ZONE
CODICE	CODICE	CODICE	CODICE	CODICE
-	-	-	-	-
-	-	-	-	-
PWD300821	PWD300822	-	-	-
PWD300366	PWD300410	PWD300204	-	-
-	PWD300411	PWD300454	PWD300497	PWD300533

KIT SVELTO CON PLENUM IN POLISTIRENE SINTERIZZATO "EOLO" E BOCCHETTA REGOLABILE		
KIT 4 ZONE	KIT 5 ZONE	KIT 6 ZONE
CODICE	CODICE	CODICE
-	-	-
PWD300324	-	-
PWD301305	-	-
-	-	-
PWD301319	-	-
-	-	-
PWD301319	-	-
-	-	-

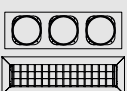
 KIT SVELTO CON PLENUM IN LAMIERA ELETTROZINCATA COIBENTATA E BOCCHETTA REGOLABILE				
KIT 2 ZONE	KIT 3 ZONE	KIT 4 ZONE	KIT 5 ZONE	KIT 6 ZONE
CODICE	CODICE	CODICE	CODICE	CODICE
PWD300821	PWD300822	-	-	-
PWD300366	PWD300410	PWD300204	-	-
-	PWD301310	PWD301311	PWD301312	-
-	-	-	-	-
-	-	PWD301326	-	-
-	-	-	-	-
-	-	PWD301326	-	-
-	-	-	-	-

 CONTATTARE L'UFFICIO PREVENTIVAZIONE
PER DIMENSIONAMENTO preventivi@tecnosystemi.com

 CONTATTARE L'UFFICIO PREVENTIVAZIONE
PER DIMENSIONAMENTO preventivi@tecnosystemi.com

PER I MODELLI DI MACCHINE CANALIZZATE NON PRESENTI A CATALOGO

NOTA BENE: È NECESSARIO VERIFICARE CHE TUTTI GLI ELEMENTI CHE COMPONGONO IL KIT SIANO COMPATIBILI CON LE SPECIFICHE PROGETTUALI DELL'IMPIANTO DA REALIZZARE.

- Disponibili a richiesta altri kit **non presenti a catalogo**.
- Disponibilità del materiale **entro 5 giorni lavorativi** da data inserimento ordine.
- Le indicazioni relative alla composizione di ogni kit sono puramente indicative e non vincolanti. È necessario verificare che tutti gli elementi che compongono il kit siano **compatibili** con le specifiche progettuali dell'impianto da realizzare. Tecnosystemi s.p.a. società benefit non si assume alcuna responsabilità in caso di negligenze o uso improprio del prodotto.
- I prodotti inseriti nel catalogo sono stati sviluppati e realizzati esclusivamente sulla base di **nostre specifiche tecniche**.
- Per ulteriori informazioni, vi preghiamo di contattare l'**ufficio tecnico**.

ATTENZIONE!
LE DIMENSIONI DEL PLENUM DI MANDATA DELL'UNITÀ INTERNA DEVONO ESSERE TASSATIVAMENTE FORNITE DAL CLIENTE IL KIT È REALIZZATO CON TUBAZIONI Ø150 E BOCCHETTE REGOLABILI VEDI PAG. 174

KIT COMPLETO PER LA DISTRIBUZIONE DELL'ARIA PER UNITÀ CANALIZZATE

 **KitSvelto**
eolo mini

 **KitSvelto**
eolo mini universal

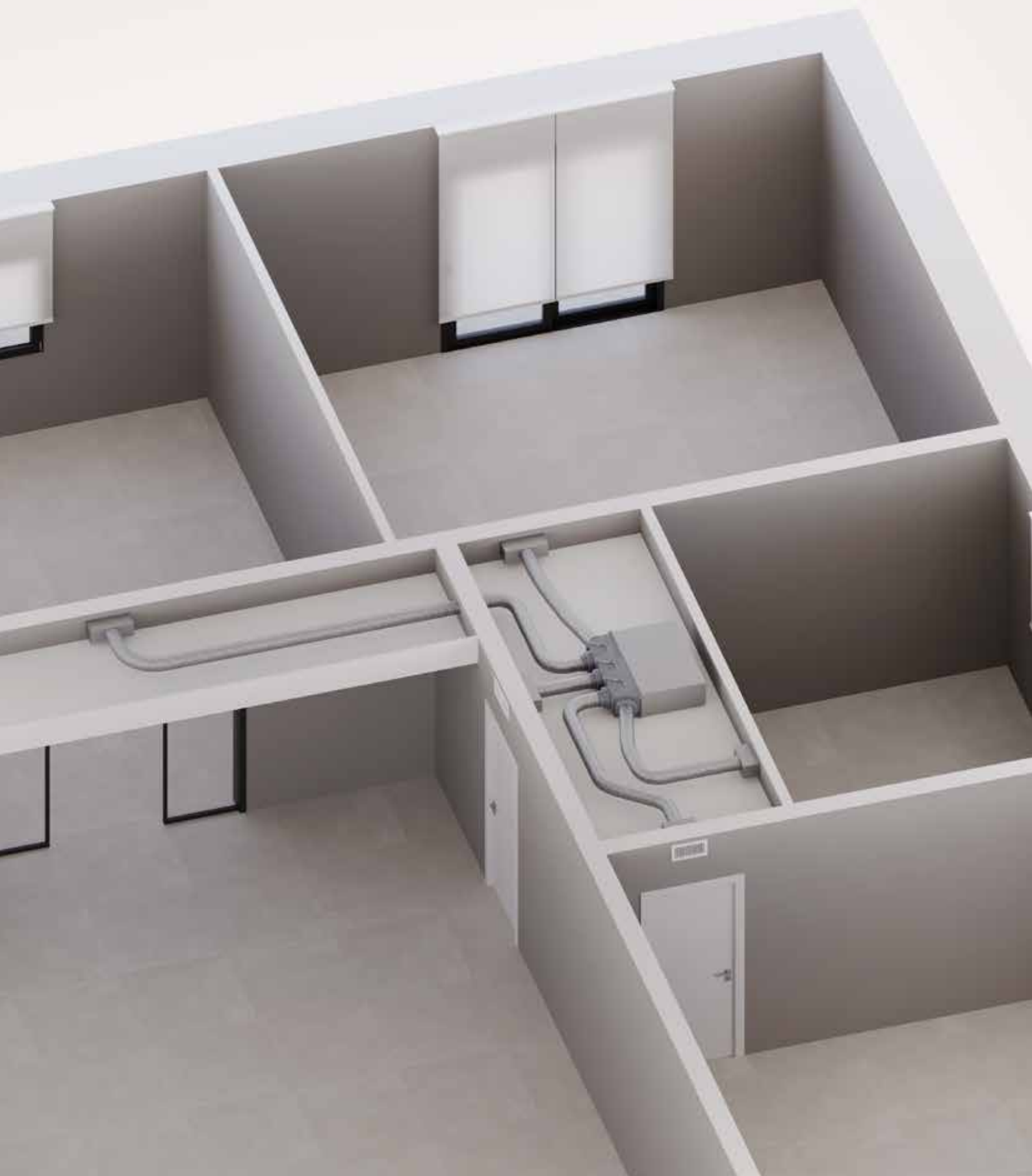

I "kit svelto eolo universal" contengono al loro interno tutti gli accessori necessari (plenum universal in polistirene, serrande di taratura, griglie, tubazioni, collarini, fascette, plenum e per bocchette, profili in alluminio per flangia), per canalizzare in maniera corretta l'aria prodotta dall'unità interna e distribuirla in modo ottimale ad ogni singola stanza, con la possibilità di regolare e orientare il flusso dell'aria grazie alle serrande di taratura ed alle alette orientabili delle bocchette. Si permette così di avere la massima resa ed il miglior comfort all'interno delle abitazioni o negli uffici.

Grazie al nuovo plenum universal in polistirene sinterizzato l'installatore dovrà solamente tagliare il plenum con un seghetto alternativo o lama a filo caldo alla misura desiderata in base alla bocca di mandata della macchina canalizzata da installare, tagliare i profili di alluminio alla misura della flangia, incollarli con la colla in dotazione ed inserirvi la guarnizione (accessori presenti nel kit). I "kit svelto eolo universal" permettono di semplificare la gestione degli articoli e di ridurre il numero di codici da tenere a magazzino grazie alla loro compatibilità con tutte le unità canalizzate presenti sul mercato.

I kit svelto eolo universal sono disponibili a seconda dei modelli da 2 fino a 5 zone con possibilità di personalizzazione a richiesta.

ATTENZIONE: AL FINE DI SODDISFARE LE VOSTRE ESIGENZE AL MOMENTO DELL'ORDINE VERIFICARE IL MATERIALE ALL'INTERNO DEL KIT (ES. LA LUNGHEZZA DELLE TUBAZIONI E LE CARATTERISTICHE TECNICHE).



KIT SVELTO EOLO MINI UNIVERSAL

"KIT SVELTO EOLO MINI UNIVERSAL" COMPLETO PER LA DISTRIBUZIONE DELL'ARIA 3 ZONE CON PLENUM "MINI EOLO AM3"



3 ZONE Ø 150

IL KIT INCLUDE:

- N°1 kit plenum in polistirene EOLO MINI AM3 UNIVERSAL (L 818 x H 217x P 346) (PWD400034)
- N°3 bocchette di mandata in alluminio verniciato bianco foro installazione 300 x 150 misura esterna 332 x 182 (COD. WB11161512)
- N°3 plenum coibentati con 3 ingressi predisposti per collarini mod. E5 150 - 332 x 182 (PWD100005)
- N°3 serrande di taratura per bocchette 332 x 182 (COD. W11161568)
- N°1 tubo flessibile in alluminio doppia parete Ø 152 - m 10 (cod. 11152152)
- N°1 Griglia di ripresa con filtro in alluminio verniciato bianco - foro installazione 600 x 400 misura esterna 632 x 432 (cod. WB11161525)
- N°6 Fascette stringitubo 140 - 160 mm (cod. 22200152)

• Personalizzabile a richiesta

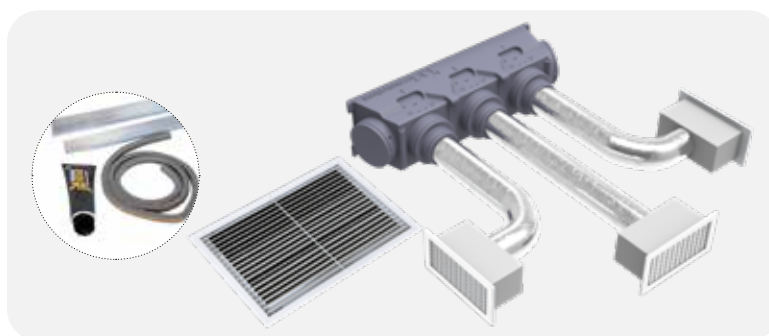
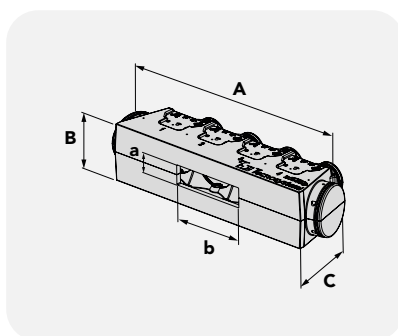

Listino 2026



PLENUM MODELLO	LARGHEZZA ESTERNA FISSA	ALTEZZA ESTERNA FISSA	PROFONDITÀ ESTERNA FISSA	ALTEZZA INT. PLENUM MAX	LARGHEZZA INT. PLENUM MAX	
	A [mm]	B [mm]	C [mm]	a [mm]	b [mm]	
EOLO MINI AM3 UNIVERSAL	818	217	346	FINO 185	FINO 600	
CODICE	DESCRIZIONE				U.M.	Multiplo d'ordine U.M.
PWD300190	KIT SVELTO UNIVERSAL 3 ZONE CON PLENUM IN POLISTIRENE SINTERIZZATO EOLO MINI MOD.AM3				KIT	1

KIT SVELTO EOLO MINI UNIVERSAL

"KIT SVELTO EOLO MINI UNIVERSAL" COMPLETO PER LA DISTRIBUZIONE DELL'ARIA
3 ZONE CON PLENUM "MINI EOLO BM4"

KitSvelto
eolo mini universal

3 ZONE Ø 150

IL KIT INCLUDE:

- N°1 kit plenum in polistirene EOLO MINI BM4 UNIVERSAL (L 1008 x H 217 x P 346) (PWD400035)
- N°3 bocchette di mandata in alluminio verniciato bianco foro installazione 300 x 150 misura esterna 332 x 182 (COD. WB11161512)
- N°3 plenum coibentati con 3 ingressi predisposti per collarini mod. E5 150 - 332 x 182 (PWD100005)
- N°3 serrande di taratura per bocchette 332 x 182 (COD. W11161568)
- N°1 tubo flessibile in alluminio doppia parete Ø 152 - m 10 (cod. 11152152)
- N°1 Griglia di ripresa con filtro in alluminio verniciato bianco - foro installazione 600 x 400 misura esterna 632 x 432 (cod. WB11161525)
- N°6 Fascette stringitubo 140 - 160 mm (cod. 22200152)

• Personalizzabile a richiesta

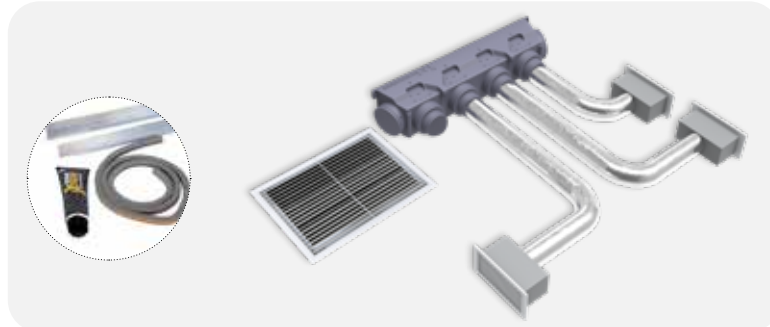
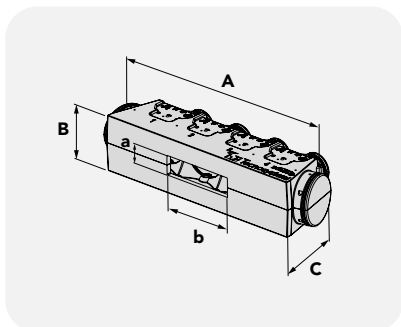

Listino 2026



PLENUM MODELLO	LARGH. ESTERNA FISSA	ALTEZZA ESTERNA FISSA	PROFONDITÀ ESTERNA FISSA	ALTEZZA INTERNA PLENUM MAX	LARGH. INTERNA PLENUM MAX
	A [mm]	B [mm]	C [mm]	a [mm]	b [mm]
EOLO MINI BM4 UNIVERSAL	1008	217	346	FINO 185	FINO 795

CODICE	DESCRIZIONE	U.M.	Multiplo d'ordine U.M.
PWD300191	KIT SVELTO UNIVERSAL 3 ZONE CON PLENUM IN POLISTIRENE SINTERIZZATO EOLO MINI MOD.BM4	KIT	1

KIT SVELTO EOLO MINI UNIVERSAL

"KIT SVELTO EOLO MINI UNIVERSAL" COMPLETO PER LA DISTRIBUZIONE DELL'ARIA 4 ZONE CON PLENUM "MINI EOLO BM4"

KitSvelto
eolo mini universal

4 ZONE Ø 150

IL KIT INCLUDE:

- N°1 kit plenum in polistirene EOLO MINI BM4 UNIVERSAL (L 1008 x H 217 x P 346) (PWD400035)
- N°4 bocchette di mandata in alluminio verniciato bianco foro installazione 300 x 150, misura esterna 332 x 182 (COD. WB11161512)
- N°4 plenum coibentati con 3 ingressi predisposti per collarini mod. E5 150 - 332 x 182 (PWD100005)
- N°4 serrande di taratura per bocchette 332 x 182 (cod. W11161568)
- N°1 tubo flessibile in alluminio doppia parete Ø 152 - m 10 (cod. 11152152)
- N°1 Griglia di ripresa con filtro in alluminio verniciato bianco - foro installazione 600 x 400 misura esterna 632 x 432 (cod. WB11161525)
- N°8 Fascette stringitubo 140 - 160 mm (COD. 22200152)

• Personalizzabile a richiesta

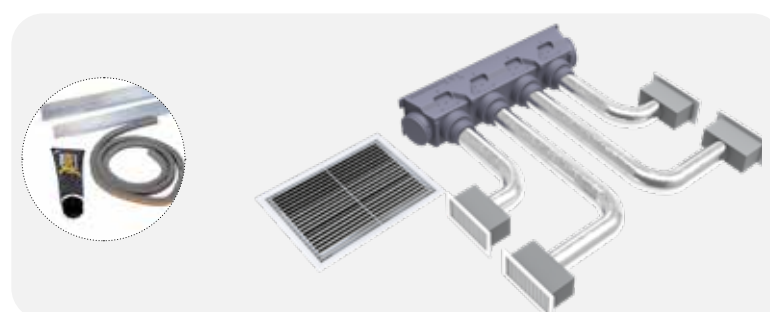
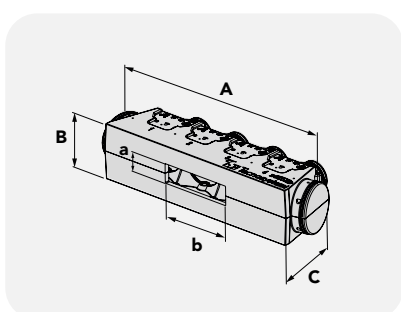

Listino 2026



PLENUM MODELLO	LARGH. ESTERNA FISSA	ALTEZZA ESTERNA FISSA	PROFONDITÀ ESTERNA FISSA	ALTEZZA INTERNA PLENUM MAX	LARGH. INTERNA PLENUM MAX
	A [mm]	B [mm]	C [mm]	a [mm]	b [mm]
EOLO MINI BM4 UNIVERSAL	1008	217	346	FINO 185	FINO 795

CODICE	DESCRIZIONE	U.M.	Multiplo d'ordine U.M.
PWD300192	KIT SVELTO UNIVERSAL 4 ZONE CON PLENUM IN POLISTIRENE SINTERIZZATO EOLO MINI MOD.BM4	KIT	1

KIT SVELTO EOLO UNIVERSAL

"KIT SVELTO EOLO UNIVERSAL" COMPLETO PER LA DISTRIBUZIONE DELL'ARIA 2 ZONE CON PLENUM "EOLO E2"

KitSvelto
eolo universal

2 ZONE Ø 150

IL KIT INCLUDE:

- N°1 kit plenum in polistirene EOLO E2 UNIVERSAL (L 741 x H 244 P 348) (PWD400030)
- N°2 bocchette di mandata in alluminio verniciato bianco foro installazione 300 x 150 misura esterna 332 x 182 (COD. WB11161512)
- N°2 plenum coibentati con 3 ingressi predisposti per collarini mod. E5 150 - 332 x 182 (PWD100005)
- N°2 serrande di taratura per bocchette 332 x 182 (COD. W11161568)
- N°1 tubo flessibile in alluminio doppia parete Ø 152 - m 10 (cod. 11152152)
- N°1 Griglia di ripresa con filtro in alluminio verniciato bianco - foro installazione 600 x 400 misura esterna 632 x 432 (cod. WB11161525)
- N°4 Fascette stringitubo 140 - 160 mm (cod. 22200152)

• Personalizzabile a richiesta

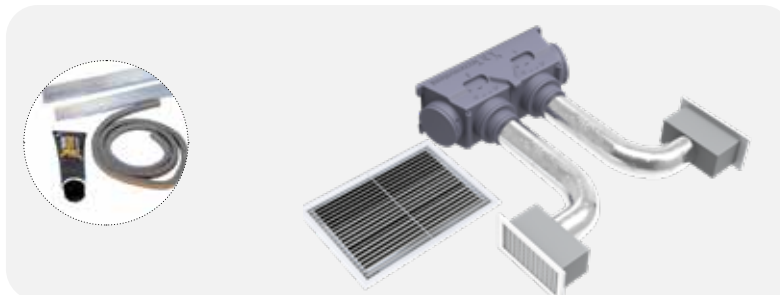
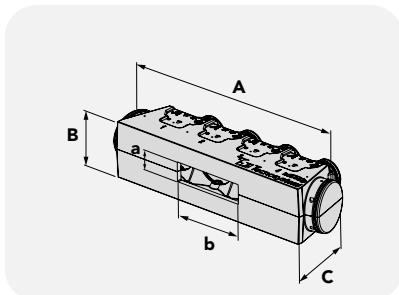

Listino 2026



PLENUM MODELLO	LARGH. ESTERNA FISSA	ALTEZZA ESTERNA FISSA	PROFONDITÀ ESTERNA FISSA	ALTEZZA INTERNA PLENUM MAX	LARGH. INTERNA PLENUM MAX
	A [mm]	B [mm]	C [mm]	a [mm]	b [mm]
EOLO E2 UNIVERSAL	741	244	348	FINO 215	FINO 550

CODICE	DESCRIZIONE	U.M.	Multiplo d'ordine U.M.
PWD300193	KIT SVELTO UNIVERSAL 2 ZONE CON PLENUM IN POLISTIRENE SINTERIZZATO EOLO MOD.E2	KIT	1

KIT SVELTO EOLO UNIVERSAL

"KIT SVELTO EOLO UNIVERSAL" COMPLETO PER LA DISTRIBUZIONE DELL'ARIA 3 ZONE CON PLENUM "EOLO A3"

KitSvelto
eolo universal

3 ZONE Ø 150

IL KIT INCLUDE:

- N°1 kit plenum in polistirene EOLO A3 UNIVERSAL (L 1000 x H 264 P 348) (PWD400031)
- N°3 bocchette di mandata in alluminio verniciato bianco foro installazione 300 x 150 misura esterna 332 x 182 (COD. WB11161512)
- N°3 plenum coibentati con 3 ingressi predisposti per collarini mod. E5 150 - 332 x 182 (PWD100005)
- N°3 serrande di taratura per bocchette 332 x 182 (COD. W11161568)
- N°1 tubo flessibile in alluminio doppia parete Ø 152 - m 10 (cod. 11152152)
- N°1 Griglia di ripresa con filtro in alluminio verniciato bianco - foro installazione 600 x 400 misura esterna 632 x 432 (cod. WB11161525)
- N°6 Fascette stringitubo 140 - 160 mm (cod. 22200152)

• Personalizzabile a richiesta

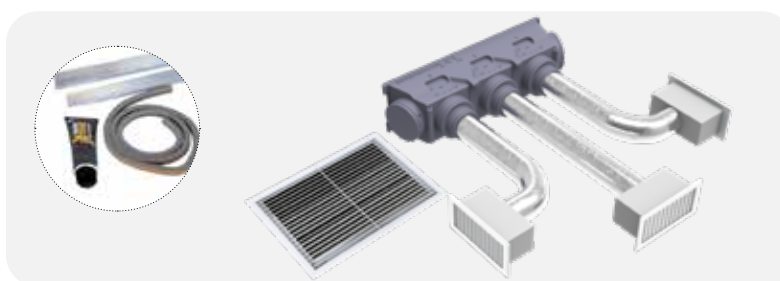
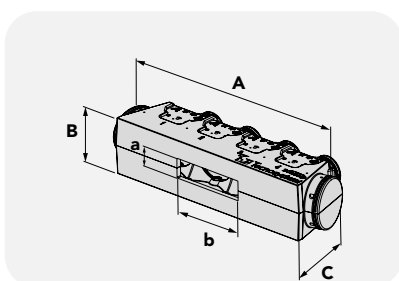

Listino 2026



PLENUM MODELLO	LARGH. ESTERNA FISSA	ALTEZZA ESTERNA FISSA	PROFONDITÀ ESTERNA FISSA	ALTEZZA INTERNA PLENUM MAX	LARGH. INTERNA PLENUM MAX
	A [mm]	B [mm]	C [mm]	a [mm]	b [mm]
EOLO A3 UNIVERSAL	1000	264	348	FINO 215	FINO 800

CODICE	DESCRIZIONE	U.M.	Multiplo d'ordine U.M.
PWD300194	KIT SVELTO UNIVERSAL 3 ZONE CON PLENUM IN POLISTIRENE SINTERIZZATO EOLO MOD.A3	KIT	1

KIT SVELTO EOLO UNIVERSAL

"KIT SVELTO EOLO UNIVERSAL" COMPLETO PER LA DISTRIBUZIONE DELL'ARIA 3 ZONE CON PLENUM "EOLO B4"

KitSvelto
eolo universal

3 ZONE Ø 150

IL KIT INCLUDE:

- N°1 kit plenum in polistirene EOLO B4 UNIVERSAL (L 1261 x H 284 P 348) (PWD400032)
- N°3 bocchette di mandata in alluminio verniciato bianco foro installazione 300 x 150 misura esterna 332 x 182 (COD. WB11161512)
- N°3 plenum coibentati con 3 ingressi predisposti per collarini mod. E5 150 - 332 x 182 (PWD100005)
- N°3 serrande di taratura per bocchette 332 x 182 (COD. W11161568)
- N°1 tubo flessibile in alluminio doppia parete Ø 152 - m 10 (cod. 11152152)
- N°1 Griglia di ripresa con filtro in alluminio verniciato bianco - foro installazione 600 x 400 misura esterna 632 x 432 (cod. WB11161525)
- N°6 Fascette stringitubo 140 - 160 mm (cod. 22200152)

• Personalizzabile a richiesta

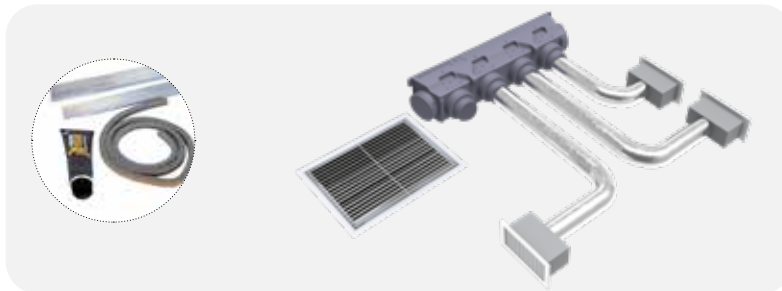
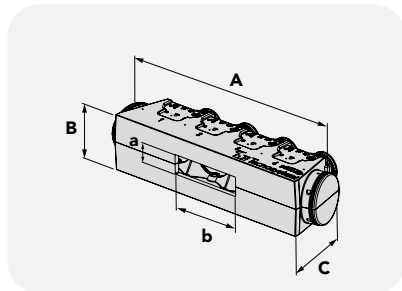

Listino 2026



PLENUM MODELLO	LARGH. ESTERNA FISSA	ALTEZZA ESTERNA FISSA	PROFONDITÀ ESTERNA FISSA	ALTEZZA INTERNA PLENUM MAX	LARGH. INTERNA PLENUM MAX
	A [mm]	B [mm]	C [mm]	a [mm]	b [mm]
EOLO B4 UNIVERSAL	1261	284	348	FINO 235	FINO 1060

CODICE	DESCRIZIONE	U.M.	Multiplo d'ordine U.M.
PWD300195	KIT SVELTO UNIVERSAL 3 ZONE CON PLENUM IN POLISTIRENE SINTERIZZATO EOLO MOD.B4	KIT	1

KIT SVELTO EOLO UNIVERSAL

"KIT SVELTO EOLO UNIVERSAL" COMPLETO PER LA DISTRIBUZIONE DELL'ARIA 4 ZONE CON PLENUM "EOLO B4"

KitSvelto
eolo universal

4 ZONE Ø 150

IL KIT INCLUDE:

- N°1 kit plenum in polistirene EOLO B4 UNIVERSAL (L 1261 x H 284 P 348) (PWD400032)
- N°4 bocchette di mandata in alluminio verniciato bianco foro installazione 300 x 150, misura esterna 332 x 182 (COD. WB11161512)
- N°4 plenum coibentati con 3 ingressi predisposti per collarini mod. E5 150 - 332 x 182 (PWD100005)
- N°4 serrande di taratura per bocchette 332 x 182 (cod. W11161568)
- N°1 tubo flessibile in alluminio doppia parete Ø 152 - m 10 (cod. 11152152)
- N°1 Griglia di ripresa con filtro in alluminio verniciato bianco - foro installazione 600 x 400 misura esterna 632 x 432 (cod. WB11161525)
- N°8 Fascette stringitubo 140 - 160 mm (COD. 22200152)

• Personalizzabile a richiesta

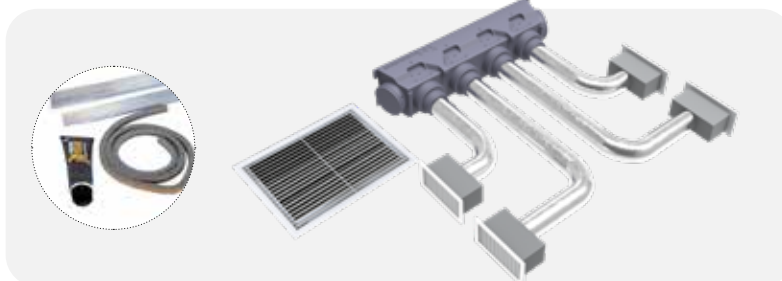
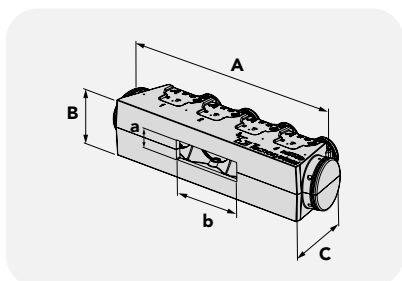

Listino 2026



PLENUM MODELLO	LARGH. ESTERNA FISSA	ALTEZZA ESTERNA FISSA	PROFONDITÀ ESTERNA FISSA	ALTEZZA INTERNA PLENUM MAX	LARGH. INTERNA PLENUM MAX
	A [mm]	B [mm]	C [mm]	a [mm]	b [mm]
EOLO B4 UNIVERSAL	1261	284	348	FINO 235	FINO 1060

CODICE	DESCRIZIONE	U.M.	Multiplo d'ordine U.M.
PWD300196	KIT SVELTO UNIVERSAL 4 ZONE CON PLENUM IN POLISTIRENE SINTERIZZATO EOLO MOD.B4	KIT	1

KIT SVELTO EOLO UNIVERSAL

"KIT SVELTO EOLO UNIVERSAL" COMPLETO PER LA DISTRIBUZIONE DELL'ARIA 4 ZONE CON PLENUM "EOLO C5"

KitSvelto
eolo universal

4 ZONE Ø 150

IL KIT INCLUDE:

- N°1 kit plenum in polistirene EOLO C5 UNIVERSAL (L 1520 x H 304 P 348) (PWD400033)
- N°4 bocchette di mandata in alluminio verniciato bianco foro installazione 300 x 150, misura esterna 332 x 182 (COD. WB11161512)
- N°4 plenum coibentati con 3 ingressi predisposti per collarini mod. E5 150 - 332 x 182 (PWD100005)
- N°4 serrande di taratura per bocchette 332 x 182 (cod. W11161568)
- N°1 tubo flessibile in alluminio doppia parete Ø 152 - m 10 (cod. 11152152)
- N°1 Griglia di ripresa con filtro in alluminio verniciato bianco - foro installazione 600 x 400 misura esterna 632 x 432 (cod. WB11161525)
- N°8 Fascette stringitubo 140 - 160 mm (cod. 22200152)

• Personalizzabile a richiesta

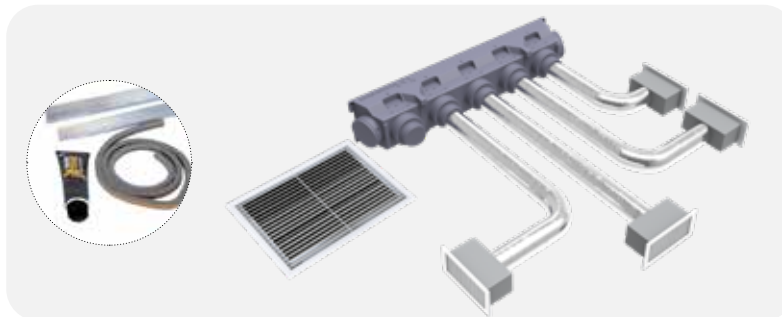
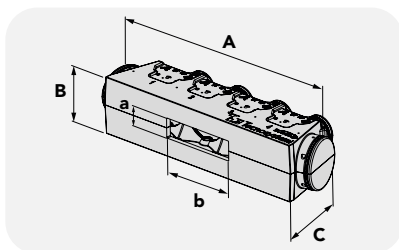

Listino 2026



PLENUM MODELLO	LARGH. ESTERNA FISSA	ALTEZZA ESTERNA FISSA	PROFONDITÀ ESTERNA FISSA	ALTEZZA INTERNA PLENUM MAX	LARGH. INTERNA PLENUM MAX
	A [mm]	B [mm]	C [mm]	a [mm]	b [mm]
EOLO C5 UNIVERSAL	1520	304	348	FINO 245	FINO 1300

CODICE	DESCRIZIONE	U.M.	Multiplo d'ordine U.M.
PWD300197	KIT SVELTO UNIVERSAL 4 ZONE CON PLENUM IN POLISTIRENE SINTERIZZATO EOLO MOD.C5	KIT	1

KIT SVELTO EOLO UNIVERSAL

"KIT SVELTO EOLO UNIVERSAL" COMPLETO PER LA DISTRIBUZIONE DELL'ARIA 5 ZONE CON PLENUM "EOLO C5"

KitSvelto
eolo universal

5 ZONE Ø 150

IL KIT INCLUDE:

- N°1 kit plenum in polistirene EOLO C5 UNIVERSAL (L 1520 x H 304 P 348) (PWD400033)
- N°5 bocchette di mandata in alluminio verniciato bianco foro installazione 300 x 150 misura esterna 332 x 182 (COD. WB11161512)
- N°5 plenum coibentati con 3 ingressi predisposti per collarini mod. E5 150 - 332 x 182 (PWD100005)
- N°5 serrande di taratura per bocchette 332 x 182 (cod. W11161568)
- N°2 tubi flessibili in alluminio doppia parete Ø 152 - m 10 (COD. 11152152)
- N°1 Griglia di ripresa con filtro in alluminio verniciato bianco - foro installazione 600 x 400 misura esterna 632 x 432 (cod. WB11161525)
- N°10 Fascette stringitubo 140 - 160 mm (cod. 22200152)

• Personalizzabile a richiesta

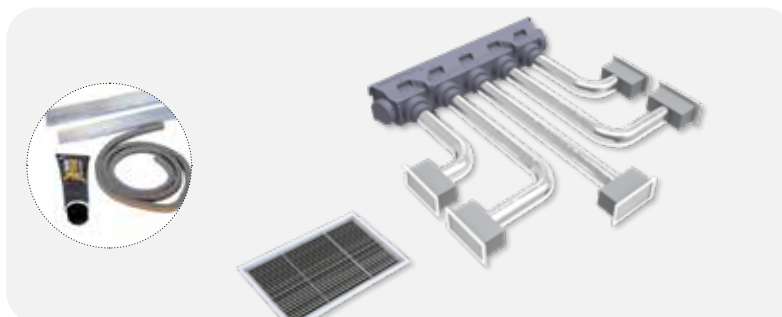
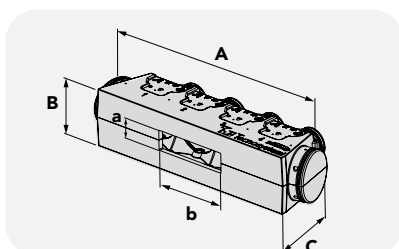

Listino 2026



PLENUM MODELLO	LARGH. ESTERNA FISSA	ALTEZZA ESTERNA FISSA	PROFONDITÀ ESTERNA FISSA	ALTEZZA INTERNA PLENUM MAX	LARGH. INTERNA PLENUM MAX
	A [mm]	B [mm]	C [mm]	a [mm]	b [mm]
EOLO C5 UNIVERSAL	1520	304	348	FINO 245	FINO 1300

CODICE	DESCRIZIONE	U.M.	Multiplo d'ordine U.M.
PWD300198	KIT SVELTO UNIVERSAL 5 ZONE CON PLENUM IN POLISTIRENE SINTERIZZATO EOLO MOD.C5	KIT	1

COMPLETO PER LA DISTRIBUZIONE DELL'ARIA PER UNITÀ CANALIZZATE



ESEMPIO KIT RIPRESA 3 ZONE

IL KIT COMPRENDE

- **NR. 1** GRIGLIA DI RIPRESA 800X300 AD ALETTE FISSE INCLINATE DI 45° IN ALLUMINIO VERNICIATO BIANCO CON FILTRO ESTRAIBILE
- **NR. 3** COLLARINI PER PLENUM MOD. B2 - Ø150/200 MM
- **NR. 1** PLENUM 800 X 300 X 250 PER GRIGLIA DI RIPRESA IN ALLUMINIO VERNICIATO BIANCO AD ALETTE FISSE INCLINATE 45° E FILTRO ESTRAIBILE
- **NR. 3** COLLARINI IN LAMIERA ELETTROZINCATA PER PLENUM DA Ø151 MM A Ø200 MM
- **NR. 1** TUBO CANALIZZATO FLESSIBILE TERMICO-FONICO IN ALLUMINIO DOPPIA PARETE CORAZZATO Ø203 MM L.10 M
- **NR. 6** FASCETTE STRINGITUBO 200-220 MM
- **NR. 1** PLENUM DI MANDATA/RIPRESA SU MISURA IN PAL ALLUMINATO PER CANALIZZATI:
 - MODELLO 1: H. fino a 300 mm X L. FINO A 1000 mm X P. 280 mm FISSO
 - MODELLO 2: H. fino a 400 mm X L. FINO A 1200 mm X P. 280 mm FISSO
 - MODELLO 3: H. fino a 400 mm X L. FINO A 1500 mm X P. 280 mm FISSO

ATTENZIONE: AL FINE DI SODDISFARE LE VOSTRE ESIGENZE AL MOMENTO DELL'ORDINE VERIFICARE IL MATERIALE DESCRITTO NEL KIT (ES. LA LUNGHEZZA DELLE TUBAZIONI E LE CARATTERISTICHE TECNICHE).

KIT RIPRESA CANALIZZATE - MOD.1 PAL

MADE IN ITALY

CARATTERISTICHE TECNICHE

- Griglia di ripresa 800x300 ad alette fisse inclinate di 45° in alluminio verniciato bianco con filtro estraibile
- Collarino per plenum mod. B2 - Ø150/200 mm
- Plenum 800x300x250 x griglia di ripresa all. alette fisse incinate 45° e filtro estraibile
- Collarino per plenum mod. B2 - Ø150/200 mm
- Tubo canalizzato flessibile termico-fonico in alluminio doppia parete corazzato Ø203 mm L.10 m
- Fascetta stringitubo 200-220mm
- Plenum di mandata/ripresa su misura in PAL alluminato per canalizzati mod. 1

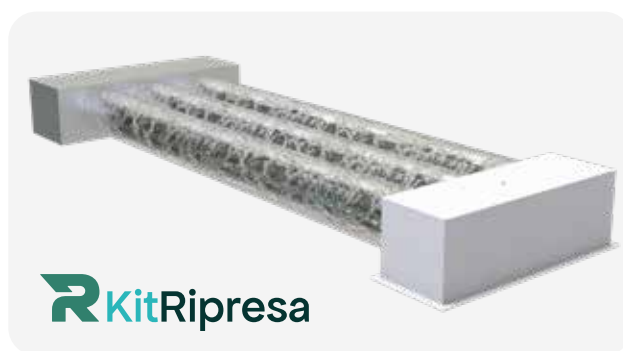

Listino 2026

CODICE	DESCRIZIONE	U.M.	Multiplo d'ordine U.M.
PWD301301	KIT RIPRESA CANALIZZATE - MOD.1 PAL	KIT	1



KIT RIPRESA CANALIZZATE - MOD.2 PAL

MADE IN ITALY

CARATTERISTICHE TECNICHE

- Griglia di ripresa 800x300 ad alette fisse inclinate di 45° in alluminio verniciato bianco con filtro estraibile
- Collarino per plenum mod. B2 - Ø150/200 mm
- Plenum 800x300x250 x griglia di ripresa all. alette fisse incinate 45° e filtro estraibile
- Collarino per plenum mod. B2 - Ø150/200 mm
- Tubo canalizzato flessibile termico-fonico in alluminio doppia parete corazzato Ø203 mm L.10 m
- Fascetta stringitubo 200-220mm
- Plenum di mandata/ripresa su misura in PAL alluminato per canalizzati mod. 2

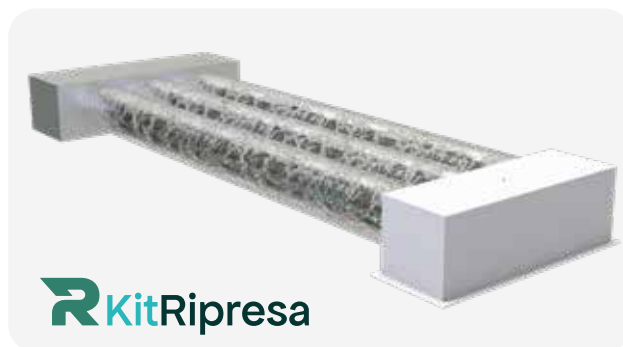

Listino 2026

CODICE	DESCRIZIONE	U.M.	Multiplo d'ordine U.M.
PWD301302	KIT RIPRESA CANALIZZATE - MOD.2 PAL	KIT	1



KIT RIPRESA CANALIZZATE - MOD.3 PAL

MADE IN ITALY

CARATTERISTICHE TECNICHE

- Griglia di ripresa 800x300 ad alette fisse inclinate di 45° in alluminio verniciato bianco con filtro estraibile
- Collarino per plenum mod. B2 - Ø150/200 mm
- Plenum 800x300x250 x griglia di ripresa all. alette fisse incinate 45° e filtro estraibile
- Collarino per plenum mod. B2 - Ø150/200 mm
- Tubo canalizzato flessibile termico-fonico in alluminio doppia parete corazzato Ø203 mm L.10 m
- Fascetta stringitubo 200-220mm
- Plenum di mandata/ripresa su misura in PAL alluminato per canalizzati mod. 3

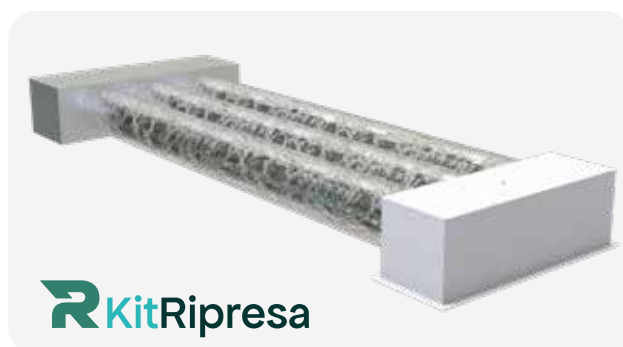

Listino 2026

CODICE	DESCRIZIONE	U.M.	Multiplo d'ordine U.M.
PWD301303	KIT RIPRESA CANALIZZATE - MOD.3 PAL	KIT	1



TUBO CANALIZZATO FLESSIBILE IN ALLUMINIO SEMPLICE CORAZZATO

CARATTERISTICHE TECNICHE

- Temperatura di esercizio da -30°C a +140°C
- Lunghezza 10 m
- Raggio di curvatura minimo consigliato 0,6 D
- Pressione d'esercizio max 5000 Pa
- Conforme EN 13180

Si tratta di un condotto leggero e flessibile non isolato, realizzato con due fogli di alluminio laminati con uno in poliestere, **il tutto rinforzato con filo di acciaio avvolto a spirale**. Grazie alla sua eccezionale flessibilità può essere facilmente installato su collarini circolari e ovali.



Listino 2026



CODICE	DESCRIZIONE	U.M.	 Multiplo d'ordine U.M.
11151080	TUBO CANALIZZATO FLESSIBILE IN ALLUMINIO SEMPLICE CORAZZATO Ø85 mm L.10 m	PZ	1
11151102	TUBO CANALIZZATO FLESSIBILE IN ALLUMINIO SEMPLICE CORAZZATO Ø102 mm L.10 m	PZ	1
11151127	TUBO CANALIZZATO FLESSIBILE IN ALLUMINIO SEMPLICE CORAZZATO Ø127 mm L.10 m	PZ	1
11151140	TUBO CANALIZZATO FLESSIBILE IN ALLUMINIO SEMPLICE CORAZZATO Ø140 mm L.10 m	PZ	1
11151152	TUBO CANALIZZATO FLESSIBILE IN ALLUMINIO SEMPLICE CORAZZATO Ø152 mm L.10 m	PZ	1
PWC400015	TUBO CANALIZZATO FLESSIBILE IN ALLUMINIO SEMPLICE CORAZZATO Ø 165 mm L. 10 m	PZ	1
11151180	TUBO CANALIZZATO FLESSIBILE IN ALLUMINIO SEMPLICE CORAZZATO Ø180 mm L.10 m	PZ	1
11151204	TUBO CANALIZZATO FLESSIBILE IN ALLUMINIO SEMPLICE CORAZZATO Ø203 mm L.10 m	PZ	1
11151254	TUBO CANALIZZATO FLESSIBILE IN ALLUMINIO SEMPLICE CORAZZATO Ø254 mm L.10 m	PZ	1
11151305	TUBO CANALIZZATO FLESSIBILE IN ALLUMINIO SEMPLICE CORAZZATO Ø305 mm L.10 m	PZ	1
11151356	TUBO CANALIZZATO FLESSIBILE IN ALLUMINIO SEMPLICE CORAZZATO Ø356 mm L.10 m	PZ	1

TUBO CANALIZZATO FLESSIBILE TERMICO - FONICO IN ALLUMINIO DOPPIA PARETE CORAZZATO

CARATTERISTICHE TECNICHE

- Temperatura di esercizio da -30°C a +140°C
- Lunghezza 10 m
- Raggio di curvatura minimo consigliato: 1D
- Materiale isolante:
Fibra di vetro sp. 25 mm
Densità 16 kg/m³

Alluminio corazzato

Si tratta di un condotto costituito da una tubazione interna perforata realizzata in alluminio laminato con un foglio di poliestere, il tutto rinforzato con filo di acciaio avvolto a spirale. **L'isolamento termico è realizzato in lana di vetro rivestito con un foglio di alluminio laminato con un foglio di poliestere.**

Tra la tubazione interna e l'isolamento è presente un foglio poliestere come barriera per l'umidità. Grazie alla sua eccezionale flessibilità è facile da installare su collarini circolari e ovali.



Listino 2026



CODICE	DESCRIZIONE	U.M.	Multiplo d'ordine U.M.
11152080	TUBO CANALIZZATO FLESSIBILE TERMICO-FONICO IN ALLUMINIO DOPPIA PARETE CORAZZATO Ø85 mm L.10 m	PZ	1
11152102	TUBO CANALIZZATO FLESSIBILE TERMICO-FONICO IN ALLUMINIO DOPPIA PARETE CORAZZATO Ø102 mm L.10 m	PZ	1
11152127	TUBO CANALIZZATO FLESSIBILE TERMICO-FONICO IN ALLUMINIO DOPPIA PARETE CORAZZATO Ø127 mm L.10 m	PZ	1
11152140	TUBO CANALIZZATO FLESSIBILE TERMICO-FONICO IN ALLUMINIO DOPPIA PARETE CORAZZATO Ø140 mm L.10 m	PZ	1
11152152	TUBO CANALIZZATO FLESSIBILE TERMICO-FONICO IN ALLUMINIO DOPPIA PARETE CORAZZATO Ø152 mm L.10 m	PZ	1
PWC400016	TUBO CANALIZZATO FLESSIBILE TERMICO-FONICO IN ALLUMINIO DOPPIA PARETE CORAZZATO Ø165 mm L.10 m	PZ	1
11152180	TUBO CANALIZZATO FLESSIBILE TERMICO-FONICO IN ALLUMINIO DOPPIA PARETE CORAZZATO Ø180 mm L.10 m	PZ	1
11152204	TUBO CANALIZZATO FLESSIBILE TERMICO-FONICO IN ALLUMINIO DOPPIA PARETE CORAZZATO Ø203 mm L.10 m	PZ	1
11152254	TUBO CANALIZZATO FLESSIBILE TERMICO-FONICO IN ALLUMINIO DOPPIA PARETE CORAZZATO Ø254 mm L.10 m	PZ	1
11152305	TUBO CANALIZZATO FLESSIBILE TERMICO-FONICO IN ALLUMINIO DOPPIA PARETE CORAZZATO Ø305 mm L.10 m	PZ	1
11152356	TUBO CANALIZZATO FLESSIBILE TERMICO-FONICO IN ALLUMINIO DOPPIA PARETE CORAZZATO Ø356 mm L.10 m	PZ	1

TUBO CANALIZZATO FLESSIBILE IN ALLUMINIO SEMPLICE CON TRATTAMENTO ANTIBATTERICO INTERNO

CARATTERISTICHE TECNICHE

- Temperatura di utilizzo: da -30°C a +140°C
- Lunghezza 10 m
- Trattamento antibatterico sulla superficie interna
- Conforme alla EN 13180

Si tratta di un condotto leggero e flessibile non isolato, realizzato con due fogli di alluminio laminati con uno in poliestere, **il tutto rinforzato con filo di acciaio avvolto a spirale**. Grazie alla sua **eccezionale flessibilità può essere facilmente installato su collarini circolari e ovali**.

Alluminio corazzato

Listino 2026



CODICE	DESCRIZIONE	U.M.	 Multiplo d'ordine U.M.
11156085	TUBO CANALIZZATO FLESSIBILE IN ALLUMINIO SEMPLICE CORAZZATO CON TRATTAMENTO ANTIBATTERICO INTERNO Ø85 mm L.10 m	PZ	1
11156102	TUBO CANALIZZATO FLESSIBILE IN ALLUMINIO SEMPLICE CORAZZATO CON TRATTAMENTO ANTIBATTERICO INTERNO Ø102 mm L.10 m	PZ	1
11156127	TUBO CANALIZZATO FLESSIBILE IN ALLUMINIO SEMPLICE CORAZZATO CON TRATTAMENTO ANTIBATTERICO INTERNO Ø127 mm L.10 m	PZ	1
11156152	TUBO CANALIZZATO FLESSIBILE IN ALLUMINIO SEMPLICE CORAZZATO CON TRATTAMENTO ANTIBATTERICO INTERNO Ø152 mm L.10 m	PZ	1
PWC400017	TUBO CANALIZZATO FLESSIBILE IN ALLUMINIO SEMPLICE CORAZZATO CON TRATTAMENTO ANTIBATTERICO INTERNO Ø165 mm L.10 m TUBO CANALIZZATO FLESSIBILE IN ALLUMINIO SEMPLICE CORAZZATO CON TRATTAMENTO ANTIBATTERICO INTERNO Ø165 mm L.10 m	PZ	1
11156180	TUBO CANALIZZATO FLESSIBILE IN ALLUMINIO SEMPLICE CORAZZATO CON TRATTAMENTO ANTIBATTERICO INTERNO Ø180 mm L.10 m	PZ	1
11156203	TUBO CANALIZZATO FLESSIBILE IN ALLUMINIO SEMPLICE CORAZZATO CON TRATTAMENTO ANTIBATTERICO INTERNO Ø203 mm L.10 m	PZ	1
11156254	TUBO CANALIZZATO FLESSIBILE IN ALLUMINIO SEMPLICE CORAZZATO CON TRATTAMENTO ANTIBATTERICO INTERNO Ø254 mm L.10 m	PZ	1
11156305	TUBO CANALIZZATO FLESSIBILE IN ALLUMINIO SEMPLICE CORAZZATO CON TRATTAMENTO ANTIBATTERICO INTERNO Ø305 mm L.10 m	PZ	1
11156356	TUBO CANALIZZATO FLESSIBILE IN ALLUMINIO SEMPLICE CORAZZATO CON TRATTAMENTO ANTIBATTERICO INTERNO Ø356 mm L.10 m	PZ	1
11156610	TUBO CANALIZZATO FLESSIBILE IN ALLUMINIO SEMPLICE CORAZZATO CON TRATTAMENTO ANTIBATTERICO INTERNO Ø610 mm L.10 m	PZ	1

TUBO CANALIZZATO FLESSIBILE TERMICO-FONICO IN ALLUMINIO DOPPIA PARETE CON TRATTAMENTO ANTIBATTERICO INTERNO

CARATTERISTICHE TECNICHE

- Temperatura di utilizzo: da -30°C a +140°C
- Lunghezza 10 m
- Trattamento antibatterico sulla superficie interna
- Conforme alla norma EN 13180

Alluminio corazzato

Trattamento antibatterico interno

Si tratta di un condotto costituito da una tubazione interna perforata realizzata in alluminio laminato con un foglio di poliestere, il tutto rinforzato con filo di acciaio avvolto a spirale. **L'isolamento termico è realizzato in lana di vetro rivestito con un foglio di alluminio laminato con un foglio di poliestere.**

Tra la tubazione interna e l'isolamento è presente un foglio di poliestere come barriera per l'umidità. All'interno è presente un film antibatterico. Grazie alla sua eccezionale flessibilità è facile da installare su collarini circolari e ovali



Listino 2026



CODICE	DESCRIZIONE	U.M.	 Multiplo d'ordine U.M.
11157085	TUBO CANALIZZATO FLESSIBILE TERMICO-FONICO IN ALLUMINIO DOPPIA PARETE CORAZZATO CON TRATTAMENTO ANTIBATTERICO INTERNO Ø85 mm L.10 m	PZ	1
11157102	TUBO CANALIZZATO FLESSIBILE TERMICO-FONICO IN ALLUMINIO DOPPIA PARETE CORAZZATO CON TRATTAMENTO ANTIBATTERICO INTERNO Ø102 mm L.10 m	PZ	1
11157127	TUBO CANALIZZATO FLESSIBILE TERMICO-FONICO IN ALLUMINIO DOPPIA PARETE CORAZZATO CON TRATTAMENTO ANTIBATTERICO INTERNO Ø127 mm L.10 m	PZ	1
11157152	TUBO CANALIZZATO FLESSIBILE TERMICO-FONICO IN ALLUMINIO DOPPIA PARETE CORAZZATO CON TRATTAMENTO ANTIBATTERICO INTERNO Ø152 mm L.10 m	PZ	1
PWC400018	TUBO CANALIZZATO FLESSIBILE TERMICO-FONICO IN ALLUMINIO DOPPIA PARETE CORAZZATO CON TRATTAMENTO ANTIBATTERICO INTERNO Ø165 mm L.10 m	PZ	1
11157180	TUBO CANALIZZATO FLESSIBILE TERMICO-FONICO IN ALLUMINIO DOPPIA PARETE CORAZZATO CON TRATTAMENTO ANTIBATTERICO INTERNO Ø180 mm L.10 m	PZ	1
11157203	TUBO CANALIZZATO FLESSIBILE TERMICO-FONICO IN ALLUMINIO DOPPIA PARETE CORAZZATO CON TRATTAMENTO ANTIBATTERICO INTERNO Ø203 mm L.10 m	PZ	1
11157254	TUBO CANALIZZATO FLESSIBILE TERMICO-FONICO IN ALLUMINIO DOPPIA PARETE CORAZZATO CON TRATTAMENTO ANTIBATTERICO INTERNO Ø254 mm L.10 m	PZ	1
11157305	TUBO CANALIZZATO FLESSIBILE TERMICO-FONICO IN ALLUMINIO DOPPIA PARETE CORAZZATO CON TRATTAMENTO ANTIBATTERICO INTERNO Ø305 mm L.10 m	PZ	1
11157356	TUBO CANALIZZATO FLESSIBILE TERMICO-FONICO IN ALLUMINIO DOPPIA PARETE CORAZZATO CON TRATTAMENTO ANTIBATTERICO INTERNO Ø356 mm L.10 m	PZ	1

TUBO CANALIZZATO FLESSIBILE IN POLIETILENE SEMPLICE

CARATTERISTICHE TECNICHE

- Temperatura di esercizio: da -20°C a +70°C
- Lunghezza 10 m
- Raggio di curvatura minimo consigliato: 1D
- Conforme alla norma EN13180

Si tratta di un condotto dell'aria leggero e flessibile non isolato realizzato con un foglio di polietilene rinforzato con filo di acciaio avvolto a spirale.

Grazie alla sua eccezionale flessibilità può essere facilmente installato su connettori circolari e ovali.

Polietilene ultra flessibile



Listino 2026



CODICE	DESCRIZIONE	U.M.	 Multiplo d'ordine U.M.
11153080	TUBO CANALIZZATO FLESSIBILE IN POLIETILENE SEMPLICE Ø82 mm L.10 m	PZ	1
11153102	TUBO CANALIZZATO FLESSIBILE IN POLIETILENE SEMPLICE Ø102 mm L.10 m	PZ	1
11153127	TUBO CANALIZZATO FLESSIBILE IN POLIETILENE SEMPLICE Ø127 mm L.10 m	PZ	1
11153140	TUBO CANALIZZATO FLESSIBILE IN POLIETILENE SEMPLICE Ø140 mm L.10 m	PZ	1
11153152	TUBO CANALIZZATO FLESSIBILE IN POLIETILENE SEMPLICE Ø152 mm L.10 m	PZ	1
PWC400019	TUBO CANALIZZATO FLESSIBILE IN POLIETILENE SEMPLICE Ø165 mm L.10 m	PZ	1
11153180	TUBO CANALIZZATO FLESSIBILE IN POLIETILENE SEMPLICE Ø185 mm L.10 m	PZ	1
11153204	TUBO CANALIZZATO FLESSIBILE IN POLIETILENE SEMPLICE Ø203 mm L.10 m	PZ	1
11153254	TUBO CANALIZZATO FLESSIBILE IN POLIETILENE SEMPLICE Ø254 mm L.10 m	PZ	1
11153305	TUBO CANALIZZATO FLESSIBILE IN POLIETILENE SEMPLICE Ø305 mm L.10 m	PZ	1
11153356	TUBO CANALIZZATO FLESSIBILE IN POLIETILENE SEMPLICE Ø356 mm L.10 m	PZ	1

TUBO CANALIZZATO FLESSIBILE TERMICO-FONICO IN POLIETILENE DOPPIA PARETE

CARATTERISTICHE TECNICHE

- Temperatura di esercizio: da -20°C a +70°C
- Raggio di curvatura minimo consigliato: 1D
- Condotto interno/esterno: polietilene nero
- Materiale isolante: fibra di vetro spessore 25 mm densità 16 kg/m³
- Conforme alla normativa EN 13180

Si tratta di un condotto costituito da una tubazione interna in polietilene rinforzata con filo di acciaio avvolto a spirale.

L'isolamento termico è realizzato in lana di vetro rivestito con un foglio di poliestere. Grazie alla sua eccezionale flessibilità è facile da installare su connettori circolari e ovali.

Polietilene ultra flessibile

Termico fonico

Listino 2026



CODICE	DESCRIZIONE	U.M.	 Multiplo d'ordine U.M.
11154080	TUBO CANALIZZATO ULTRA FLESSIBILE TERMICO-FONICO IN POLIETILENE DOPPIA PARETE Ø82 mm L.10 m	PZ	1
11154102	TUBO CANALIZZATO ULTRA FLESSIBILE TERMICO-FONICO IN POLIETILENE DOPPIA PARETE Ø102 mm L.10 m	PZ	1
11154127	TUBO CANALIZZATO ULTRA FLESSIBILE TERMICO-FONICO IN POLIETILENE DOPPIA PARETE Ø127 mm L.10 m	PZ	1
11154140	TUBO CANALIZZATO ULTRA FLESSIBILE TERMICO-FONICO IN POLIETILENE DOPPIA PARETE Ø140 mm L.10 m	PZ	1
11154152	TUBO CANALIZZATO ULTRA FLESSIBILE TERMICO-FONICO IN POLIETILENE DOPPIA PARETE Ø152 mm L.10 m	PZ	1
PWC400020	TUBO CANALIZZATO ULTRA FLESSIBILE TERMICO-FONICO IN POLIETILENE DOPPIA PARETE Ø165 mm L.10 m	PZ	1
11154180	TUBO CANALIZZATO ULTRA FLESSIBILE TERMICO-FONICO IN POLIETILENE DOPPIA PARETE Ø185 mm L.10 m	PZ	1
11154204	TUBO CANALIZZATO ULTRA FLESSIBILE TERMICO-FONICO IN POLIETILENE DOPPIA PARETE Ø203 mm L.10 m	PZ	1
11154254	TUBO CANALIZZATO ULTRA FLESSIBILE TERMICO-FONICO IN POLIETILENE DOPPIA PARETE Ø254 mm L.10 m	PZ	1
11154305	TUBO CANALIZZATO ULTRA FLESSIBILE TERMICO-FONICO IN POLIETILENE DOPPIA PARETE Ø305 mm L.10 m	PZ	1
11154356	TUBO CANALIZZATO ULTRA FLESSIBILE TERMICO-FONICO IN POLIETILENE DOPPIA PARETE Ø356 mm L.10 m	PZ	1

TUBI CANALIZZATI FLESSIBILI

PERDITE DI CARICO DISTRIBUITE PER CANALIZZATO FLESSIBILE IN ALLUMINIO COMPLETAMENTE ESTESO

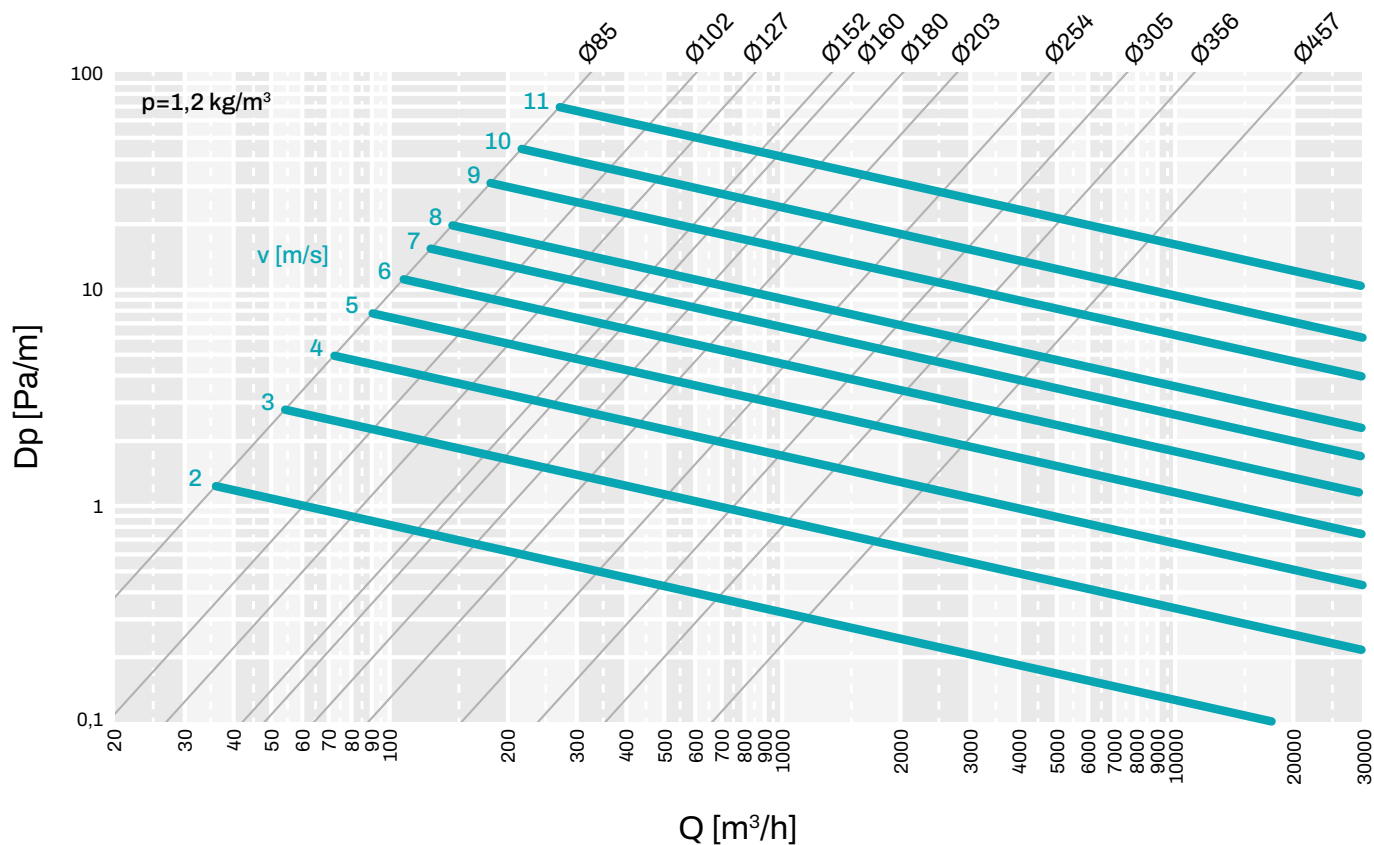

ATTENUAZIONE ACUSTICA PER TUBO CANALIZZATO FLESSIBILE FONICO IN ALLUMINIO DOPPIA PARETE

1m	FREQUENZA [Hz]					
	125	250	500	1000	2000	4000
\varnothing						
100	15	21	25	34	29	31
125	13	21	24	26	26	31
160	8	12	29	28	27	31
200	6	13	23	22	27	23
250	10	17	19	19	21	14
315	16	18	17	19	16	10
406	9	17	15	20	10	5

2m	FREQUENZA [Hz]					
	125	250	500	1000	2000	4000
\varnothing						
100	17	22	25	43	48	31
125	13	21	26	34	37	32
160	15	17	27	35	44	36
200	11	21	26	39	29	34
250	7	17	24	27	27	23
315	13	21	20	22	24	16
406	14	16	16	22	16	8

3m	FREQUENZA [Hz]					
	125	250	500	1000	2000	4000
\varnothing						
100	17	28	39	43	48	32
125	18	27	38	41	44	33
160	17	25	37	39	37	37
200	21	23	35	38	36	39
250	10	20	30	32	28	32
315	18	21	25	30	28	23
406	18	17	18	22	20	13

TABELLA PORTATE D'ARIA MASSIME DEI TUBI FLESSIBILI

DIAMETRO [mm]	SEZIONE [m²]	MANDATA A 6MS [m³/h]	RIPRESA A 5MS [m³/h]
102	0,0081	175	145
127	0,012	259	216
140	0,015	310	270
152	0,018	388	324
160	0,02	432	360
180	0,025	540	450
204	0,03	648	540
254	0,05	1080	900
305	0,07	1500	1260
427	0,15	3240	2700
610	0,28	6048	5040

ESEMPIO DI CALCOLO DI UN TUBO:

- P=PORTATA DELL'ARIA [m³/h]
- V=VELOCITÀ DELL'ARIA [m/s]
- S=SEZIONE DI PASSAGGIO DELL'ARIA [m²]
- 3600=SECONDI IN UN'ORA [s/h]
- $P=V \times S \times 3600$ [m³/h]

$$V = \frac{P}{S \times 3600} \text{ [m/s]}$$

$$S = \frac{P}{V \times 3600} \text{ [m}^2\text{]}$$

A1 COLLARINO PER PLENUM Ø 100 - 125 - 150

MADE IN ITALY

CARATTERISTICHE TECNICHE

- Realizzato in PP
- Anticondensa
- Per tubi canalizzati semplici / doppia parete
- Predisposto con 4 fori per il fissaggio al plenum

Listino 2026



CODICE	DESCRIZIONE	U.M.	Multiplo d'ordine U.M.
11161814	COLLARINO PER PLENUM MOD. A1 - Ø100/125/150 mm	PZ	1

B2 COLLARINO PER PLENUM Ø 150 - 200

MADE IN ITALY

CARATTERISTICHE TECNICHE

- Realizzato in PP
- Anticondensa
- Per tubi canalizzati semplici / doppia parete
- Predisposto con 4 fori per il fissaggio al plenum

Listino 2026



CODICE	DESCRIZIONE	U.M.	Multiplo d'ordine U.M.
11161816	COLLARINO PER PLENUM MOD. B2 - Ø150/200 mm	PZ	1

COLLARINO PER PLENUM Ø 150 - 200

MADE IN ITALY

CARATTERISTICHE TECNICHE

- Realizzato in PP
- Anticondensa
- Per tubi canalizzati semplici / doppia parete
- Predisposto con 4 fori per il fissaggio al plenum

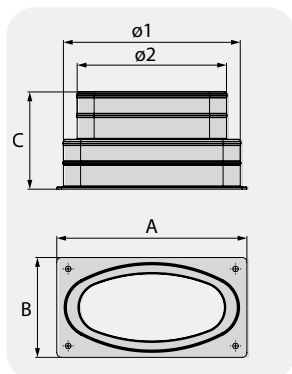

Listino 2026

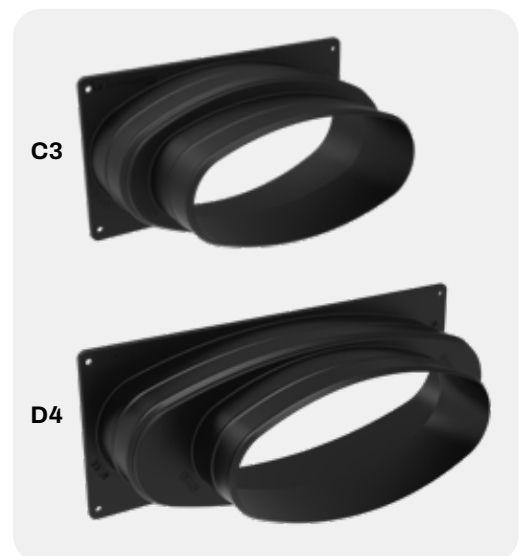

CODICE	DESCRIZIONE	DIMENSIONI [mm]					U.M.	Multiplo d'ordine U.M.
		A	B	C	Ø1	Ø2		
PWD500009	COLLARINO OVALE PER PLENUM MOD.C3 - Ø125/150 mm	192	102	102	150	125	PZ	1
PWD500010	COLLARINO OVALE PER PLENUM MOD.D4 - Ø150/200 mm	280	105	102	200	150	PZ	1

E5 COLLARINO PER PLENUM Ø 150

MADE IN ITALY

CARATTERISTICHE TECNICHE

- Realizzato in PP
- Anticondensa
- Per tubi canalizzati semplici / doppia parete
- Predisposto con 4 fori per il fissaggio al plenum

Listino 2026



CODICE	DESCRIZIONE	U.M.	Multiplo d'ordine U.M.
PWD500011	COLLARINO PER PLENUM MOD.E5 Ø150 mm	PZ	1

COLLARINO PER PLENUM CON SERRANDA INCORPORATA

CARATTERISTICHE TECNICHE

- Realizzato in PP
- Disponibile da Ø 102 mm a Ø 254 mm
- Temperatura di esercizio da -30°C a +150°C
- Reazione al fuoco C-S1,D1

Utilizzabile solo per tubo flessibile in alluminio semplice o doppia parete (no per tubo in polietilene semplice o doppia parete)

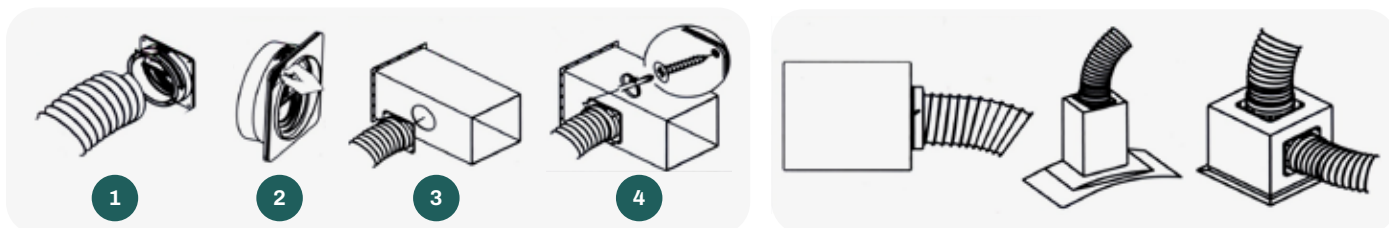

CODICE	DESCRIZIONE	U.M.	Multiplo d'ordine U.M.
11156001	CONNESSIONE PER TUBI FLESSIBILI CON SERRANDA - Ø102 mm	PZ	1
11156002	CONNESSIONE PER TUBI FLESSIBILI CON SERRANDA - Ø127 mm	PZ	1
11156003	CONNESSIONE PER TUBI FLESSIBILI CON SERRANDA - Ø152 mm	PZ	1
11156004	CONNESSIONE PER TUBI FLESSIBILI CON SERRANDA - Ø160 mm	PZ	1
11156005	CONNESSIONE PER TUBI FLESSIBILI CON SERRANDA - Ø203 mm	PZ	1
11156006	CONNESSIONE PER TUBI FLESSIBILI CON SERRANDA - Ø254 mm	PZ	1

Listino 2026



COLLARINO IN LAMIERA ELETTROZINCATA PER PLENUM

Collarini in lamiera elettrozincata con altezza 150 mm, realizzati per collegare i tubi flessibili ai plenum di mandata / ripresa.

Disponibile nelle misure da 80 a 450 mm



CODICE	DESCRIZIONE	U.M.	Multiplo d'ordine U.M.
11161790	COLLARINO IN LAMIERA ELETTROZINCATA PER PLENUM DA Ø80 mm A Ø100 mm	PZ	1
11161791	COLLARINO IN LAMIERA ELETTROZINCATA PER PLENUM DA Ø101 mm A Ø150 mm	PZ	1
11161792	COLLARINO IN LAMIERA ELETTROZINCATA PER PLENUM DA Ø151 mm A Ø200 mm	PZ	1
11161793	COLLARINO IN LAMIERA ELETTROZINCATA PER PLENUM DA Ø201 mm A Ø250 mm	PZ	1
11161794	COLLARINO IN LAMIERA ELETTROZINCATA PER PLENUM DA Ø251 mm A Ø300 mm	PZ	1
PWC500029	COLLARINO IN LAMIERA ELETTROZINCATA PER PLENUM DA Ø301 mm A Ø350 mm	PZ	1
PWC500030	COLLARINO IN LAMIERA ELETTROZINCATA PER PLENUM DA Ø351 mm A Ø400 mm	PZ	1
PWC500031	COLLARINO IN LAMIERA ELETTROZINCATA PER PLENUM DA Ø401 mm A Ø450 mm	PZ	1

Listino 2026



RB2 RIDUZIONE PER TUBI CANALIZZATI Ø 150 - 200

MADE IN ITALY

CARATTERISTICHE TECNICHE

- Realizzata in PP
- Per tubi canalizzati semplici / doppia parete
- Anticondensa
- Ø150 / 200

Anticondensa

Listino 2026



CODICE	DESCRIZIONE	U.M.	Multiplo d'ordine U.M.
11161815	RIDUZIONE PER TUBI CANALIZZATI MOD. RB2 Ø150/200 mm	PZ	1

RA1 RIDUZIONE PER TUBI CANALIZZATI Ø 100 - 125 - 150

MADE IN ITALY

CARATTERISTICHE TECNICHE

- Realizzata in PP
- Per tubi canalizzati semplici / doppia parete
- Anticondensa
- Ø100 / 125 / 150

Anticondensa

Listino 2026



CODICE	DESCRIZIONE	U.M.	Multiplo d'ordine U.M.
11161813	RIDUZIONE PER TUBI CANALIZZATI MOD.RA1 Ø100/125/150 mm	PZ	1

RIDUZIONE CONCENTRICA PER CANALIZZATI

MADE IN ITALY

CARATTERISTICHE TECNICHE

- Realizzata in lamiera
- Disponibili in 6 misure



CODICE	DESCRIZIONE	U.M.	Multiplo d'ordine U.M.
11161805	RIDUZIONE CONCENTRICA PER CANALIZZATI Ø127/100 mm	PZ	1
11161806	RIDUZIONE CONCENTRICA PER CANALIZZATI Ø152/125 mm	PZ	1
11161842	RIDUZIONE CONCENTRICA PER CANALIZZATI Ø160/150 mm	PZ	1
11161807	RIDUZIONE CONCENTRICA PER CANALIZZATI Ø202/150 mm	PZ	1
11161808	RIDUZIONE CONCENTRICA PER CANALIZZATI Ø252/200 mm	PZ	1

Listino 2026



RIDUZIONE MULTIPLA GRANDE / PICCOLA

MADE IN ITALY

CARATTERISTICHE TECNICHE

- Realizzata in structural spessore 10 mm
- 4 diametri con pretaglio
- Temperatura di utilizzo da 0°C a +70°C
- Elevate proprietà isolanti e insonorizzanti

Anticondensa

4 misure in 1

Listino 2026



CODICE	DESCRIZIONE	U.M.	Multiplo d'ordine U.M.
11161810	RIDUZIONE MULTIPLA PICCOLA Ø200/150/127/100	PZ	1
11161812	RIDUZIONE MULTIPLA GRANDE Ø300/250/200/150	PZ	1

GIUNZIONE PER TUBI CANALIZZATI

MADE IN ITALY

CARATTERISTICHE TECNICHE

- Realizzata in acciaio zincato
- Lunghezza 150 mm
- Ideali per collegare i tubi flessibili



CODICE	DESCRIZIONE	U.M.	Multiplo d'ordine U.M.
11161795	GIUNZIONE PER TUBI CANALIZZATI Ø100 mm	PZ	1
11161796	GIUNZIONE PER TUBI CANALIZZATI DA Ø100 mm A Ø150 mm	PZ	1
11161797	GIUNZIONE PER TUBI CANALIZZATI DA Ø151 mm A Ø200 mm	PZ	1
11161798	GIUNZIONE PER TUBI CANALIZZATI DA Ø201 mm A Ø250 mm	PZ	1
11161799	GIUNZIONE PER TUBI CANALIZZATI DA Ø251 mm A Ø300 mm	PZ	1

Listino 2026



VALVOLA DI NON RITORNO IN METALLO

CARATTERISTICHE TECNICHE

- Realizzata in metallo
- Corpo valvola realizzato in acciaio zincato
- Valvola a farfalla

La valvola di non ritorno per canali circolari **consente di prevenire l'inversione del flusso d'aria nei condotti di ventilazione.**

La valvola a farfalla si apre quando nel condotto si verifica una sovrappressione. Mediante un'apposita molla la farfalla **tornerà in posizione di chiusura una volta che la pressione si sarà abbassata.**

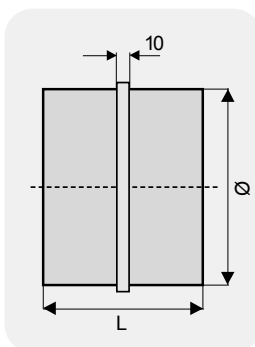

CODICE	DESCRIZIONE	DIMENSIONI [mm]		U.M.	Multiplo d'ordine U.M.
		Ø	L		
11161820	VALVOLA DI NON RITORNO IN METALLO Ø100 mm	99	88	PZ	1
11161821	VALVOLA DI NON RITORNO IN METALLO Ø125 mm	124	88	PZ	1
11161822	VALVOLA DI NON RITORNO IN METALLO Ø150 mm	149	88	PZ	1
11161823	VALVOLA DI NON RITORNO IN METALLO Ø160 mm	159	88	PZ	1
11161824	VALVOLA DI NON RITORNO IN METALLO Ø200 mm	199	88	PZ	1

Listino 2026



SERRANDA CIRCOLARE CON REGOLAZIONE MANUALE

MADE IN ITALY

CARATTERISTICHE TECNICHE

- Regolazione Manuale a 0° - 30° - 60° - 90°
- Realizzata in materiale plastico anticondensa
- Garantisce isolamento termico tra la superficie interna ed esterna
- Manopola di regolazione compresa

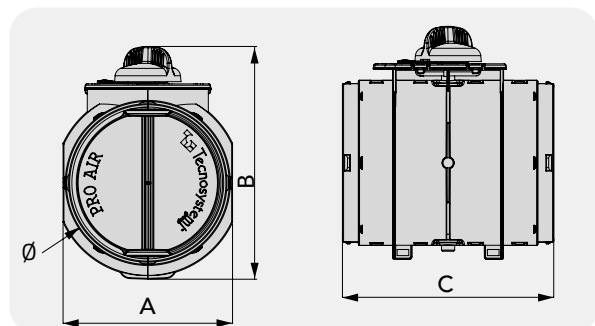

Per le curve di portata e perdite di carico nei 3 angoli di taratura consultare la scheda tecnica.

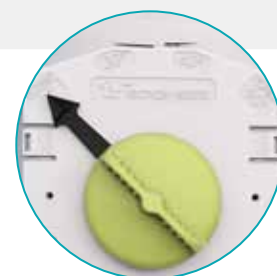

Realtà virtuale



Listino 2026



CODICE	DESCRIZIONE	DIMENSIONI [mm]				PORTATA D'ARIA MAX m³/h	U.M.	Multiplo d'ordine U.M.
		A	B	C	Ø			
PWD500029	SERRANDA CIRCOLARE CON REGOLAZIONE MANUALE Ø150	152	213	190	150	388	PZ	1
PWD500030	SERRANDA CIRCOLARE CON REGOLAZIONE MANUALE Ø200	198	259	190	200	678	PZ	1

COLLARINO DI FISSAGGIO RAPIDO SU PLENUM PER SERRANDA CIRCOLARE / TUBO FLESSIBILE

MADE IN ITALY

CARATTERISTICHE TECNICHE

- Realizzata in materiale plastico anticondensa
- Disponibile nei diametri 150 - 200



CODICE	DESCRIZIONE	U.M.	Multiplo d'ordine U.M.
PWD500031	COLLARINO PER SERRANDA CIRCOLARE Ø150	PZ	1
PWD500032	COLLARINO PER SERRANDA CIRCOLARE Ø200	PZ	1

Listino 2026



SERRANDA DI REGOLAZIONE PER CANALI CIRCOLARI

CARATTERISTICHE TECNICHE

- Realizzata in acciaio laminato a freddo
- Completo di serranda di regolazione manuale

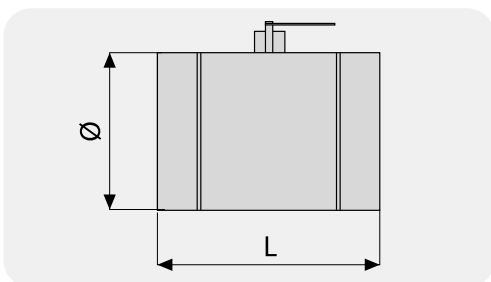

La serranda di regolazione per canali ad azionamento manuale **consente la regolazione del flusso d'aria nel condotto di ventilazione.**

La serranda può essere impiegata su **canali rigidi spiroidali o tubazioni flessibili.**



Per canali circolari rigidi vedere pag. 246

CODICE	DESCRIZIONE	DIMENSIONI [mm]		U.M.	Multiplo d'ordine U.M.
		Ø	L		
11161863	SERRANDA DI REGOLAZIONE PER CANALI CIRCOLARI Ø100 mm	97	170	PZ	1
11161864	SERRANDA DI REGOLAZIONE PER CANALI CIRCOLARI Ø125 mm	122	170	PZ	1
11161865	SERRANDA DI REGOLAZIONE PER CANALI CIRCOLARI Ø150 mm	147	170	PZ	1
11161867	SERRANDA DI REGOLAZIONE PER CANALI CIRCOLARI Ø200 mm	197	170	PZ	1

Listino 2026



DERIVAZIONE A 3 VIE COIBENTATA ADATTA PER TUBI DA 150 A 450 MM

CARATTERISTICHE TECNICHE

- Materiale: PP
- Rivestimento isolante: polietilene con rivestimento in alluminio
- Temperatura di utilizzo: da 0°C a +70°C
- Per tubi flessibili da riscaldamento e condizionamento (isolati e non)
- Accessori disponibili: riduzioni coibentate

Anticondensa

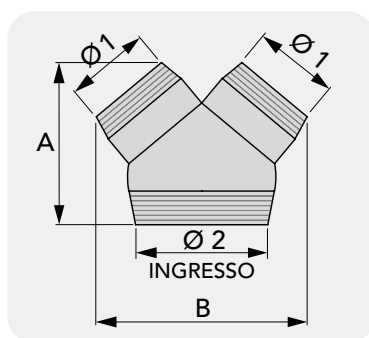

Listino 2026



CODICE	DESCRIZIONE	INGRESSO TUBO	USCITA TUBO	A [mm]	B [mm]	U.M.	Multiplo d'ordine U.M.
		Ø 2 [mm]	Ø 1 [mm]				
PWC500007	DERIVAZIONE A 3 VIE COIBENTATA PER TUBI CANALIZZATI Ø200/150/150	200	150	250	345	PZ	1
PWC500008	DERIVAZIONE A 3 VIE COIBENTATA PER TUBI CANALIZZATI Ø250/200/200	250	200	300	400	PZ	1
PWC500009	DERIVAZIONE A 3 VIE COIBENTATA PER TUBI CANALIZZATI Ø300/250/250	300	250	350	450	PZ	1
PWC500010	DERIVAZIONE A 3 VIE COIBENTATA PER TUBI CANALIZZATI Ø350/300/300	350	300	390	500	PZ	1
PWC500011	DERIVAZIONE A 3 VIE COIBENTATA PER TUBI CANALIZZATI Ø400/350/350	400	350	445	590	PZ	1

RIDUZIONE (COIBENTATA) PER DERIVAZIONI A 3 VIE COIBENTATE

CARATTERISTICHE TECNICHE

- Realizzata in n PP
- Rivestimento isolante: polietilene con rivestimento in alluminio
- Temperatura di utilizzo: da 0°C a +70°C
- Solo in abbinamento con le uscite delle derivazioni coibentate a 3 vie
- Per tubi flessibili da riscaldamento e condizionamento (isolati e non)

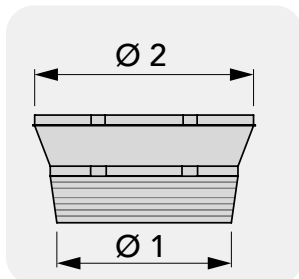

Listino 2026



Anticondensa



CODICE	DESCRIZIONE	ATTAC- CO TUBO	ATTACCO DERIVAZ.	U.M.	Multiplo d'ordine U.M.
		Ø 1 [mm]	Ø 2 [mm]		
PWC500013	RIDUZIONE COIBENTATA PER DERIVAZIONE A 3 VIE COIBENTATA Ø200/150	150	200	PZ	1
PWC500014	RIDUZIONE COIBENTATA PER DERIVAZIONE A 3 VIE COIBENTATA Ø250/200	200	250	PZ	1
PWC500015	RIDUZIONE COIBENTATA PER DERIVAZIONE A 3 VIE COIBENTATA Ø300/250	250	300	PZ	1
PWC500016	RIDUZIONE COIBENTATA PER DERIVAZIONE A 3 VIE COIBENTATA Ø350/300	300	350	PZ	1

Compatibili solo con le uscite

DERIVAZIONE MULTIPLA A 3 VIE PER TUBI CANALIZZATI

CARATTERISTICHE TECNICHE

- Materiale: PP HD.
- 3 Attacchi multidiametro

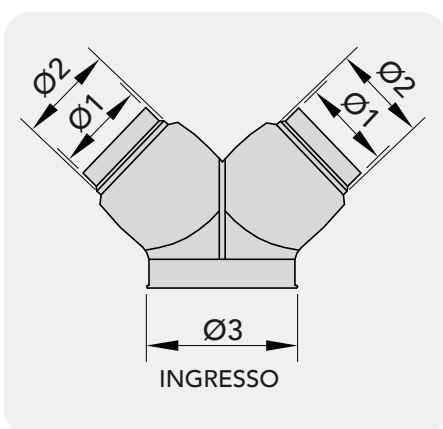

CODICE	INNESTO PER TUBI Ø [mm]	QUOTA Ø 1 [mm]	QUOTA Ø 2 [mm]	QUOTA Ø 3 [mm]	U.M.	Multiplo d'ordine U.M.
11126370	DERIVAZIONE MULTIPLA A 3 VIE PER TUBI CANALIZZATI Ø250/200/150	150	200	250	PZ	1
11126520	DERIVAZIONE MULTIPLA A 3 VIE PER TUBI CANALIZZATI Ø350/300/250	250	300	350	PZ	1

Listino 2026



DERIVAZIONE MULTIPLA A "Y" IN POLISTIRENE SINTERIZZATO PER TUBI CANALIZZATI

MADE IN ITALY

CARATTERISTICHE TECNICHE

- Realizzata in polistirene sinterizzato
- Adatta a tubi canalizzati (vedere diametri attacchi come da tabella)

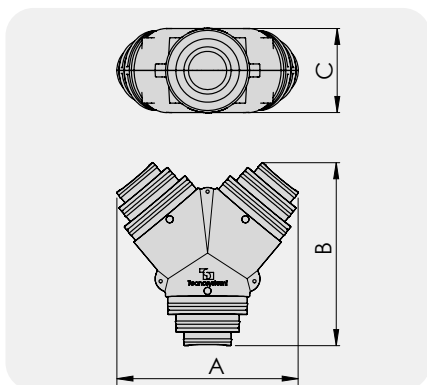

CODICE	DESCRIZIONE	DIMENSIONI [mm]			U.M.	Multiplo d'ordine U.M.
		A	B	C		
PWD400163	DERIVAZIONE MULTIPLA A Y GRANDE IN POLISTIRENE SINTERIZZATO PER TUBI CANALIZZATI Ø250/200/150	560	566	260	PZ	1
PWD400195	DERIVAZIONE MULTIPLA A Y PICCOLA IN POLISTIRENE SINTERIZZATO PER TUBI CANALIZZATI Ø200/150/125	523	531	210	PZ	1

Listino 2026



DERIVAZIONE MULTIPLA A "T" IN POLISTIRENE SINTERIZZATO PER TUBI CANALIZZATI

MADE IN ITALY

CARATTERISTICHE TECNICHE

- Realizzata in polistirene sinterizzato
- Adatta a tubi canalizzati (vedere diametri attacchi come da tabella)

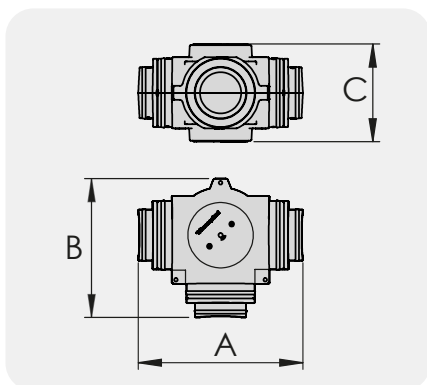

CODICE	DESCRIZIONE	DIMENSIONI [mm]			U.M.	Multiplo d'ordine U.M.
		A	B	C		
PWD400194	DERIVAZIONE MULTIPLA A T IN POLISTIRENE SINTERIZZATO PER TUBI CANALIZZATI Ø200/150	472	398	280	PZ	1

Listino 2026



DERIVAZIONE LATERALE A 3 VIE PER TUBI CANALIZZATI

CARATTERISTICHE TECNICHE

- Realizzata in PE HD.
- 3 Attacchi multidiametro
- Anticondensa

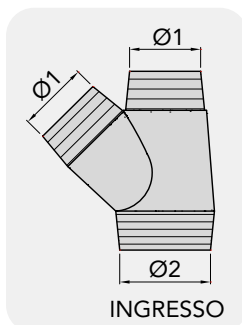

Listino 2026



Anticondensa

CODICE	DESCRIZIONE	QUOTA Ø 1 [mm]	QUOTA Ø 2 [mm]	U.M.	Multiplo d'ordine U.M.
11126375	DERIVAZIONE LATERALE A 3 VIE PER TUBI CANALIZZATI Ø200/150	150	200	PZ	1
PWC400006	DERIVAZIONE LATERALE A 3 VIE PER TUBI CANALIZZATI Ø250/200	200	250	PZ	1
11176235	RIDUZIONE PER ADATTATORE Ø200/150 mm	-	-	PZ	1

DERIVAZIONE A 4 VIE PER TUBI CANALIZZATI

CARATTERISTICHE TECNICHE

- Realizzata in PE H.D.
- 3 Attacchi multidiametro
- Anticondensa

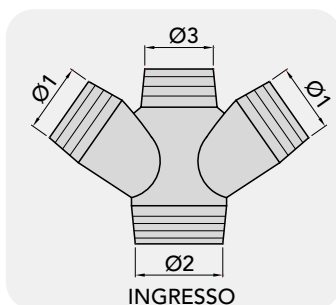

Listino 2026



Anticondensa

CODICE	DESCRIZIONE	QUOTA Ø 1 [mm]	QUOTA Ø 2 [mm]	QUOTA Ø 3 [mm]	U.M.	Multiplo d'ordine U.M.
11126380	DERIVAZIONE A 4 VIE PER TUBI CANALIZZATI Ø200/150	150	200	150	PZ	1

DERIVAZIONE MULTIPLA A "Y" PER TUBI CANALIZZATI

MADE IN ITALY

CARATTERISTICHE TECNICHE

- Realizzata in structural spessore 10 mm
- 3 Differenti diametri
- Temperatura di utilizzo: da 0°C a +70°C
- Elevate proprietà isolanti e insonorizzanti
- Anticondensa

Listino 2026



Anticondensa

3 misure in 1

CODICE	DESCRIZIONE	PER TUBI DA	U.M.	Multiplo d'ordine U.M.
11161803	DERIVAZIONE MULTIPLA A Y GRANDE PER TUBI CANALIZZATI Ø250/200/150	Ø 250 - Ø 200 - Ø 150	PZ	1
11161804	DERIVAZIONE MULTIPLA A Y PICCOLA PER TUBI CANALIZZATI Ø160/140/127	Ø 160 - Ø 140 - Ø 127	PZ	1

NASTRO MULTIFORO

CARATTERISTICHE TECNICHE

- Realizzato in acciaio zincato
- Adatto per condotti rettangolari e circolari
- Spessore 0,5 mm
- Larghezza 17 mm
- Lunghezza 25 m

Listino 2026



CODICE	DESCRIZIONE	U.M.	Multiplo d'ordine U.M.
31500590	NASTRO MULTIFORO IN ACCIAIO ZINCATO LARGHEZZA 17mm L.25 m	PZ	1

FASCETTA STRINGITUBO IN ACCIAIO INOX AISI 430

CARATTERISTICHE TECNICHE

- Realizzato in acciaio INOX AISI 430
- Vite zincate
- Ideale per la chiusura dei tubi flessibili ai collari del plenum

Ideale per la chiusura dei tubi flessibili ai collari del plenum

Listino 2026



In acciaio inox

CODICE	DESCRIZIONE	SPESSORE [mm]	LARGHEZZA [mm]	U.M.	Multiplo d'ordine U.M.
22200121	FASCETTA STRINGITUBO Ø80-100 mm (CONF. 10 PZ.)	0,8	10,00	PZ	10
22200131	FASCETTA STRINGITUBO Ø100-120 mm (CONF. 10 PZ.)	0,8	10,00	PZ	10
22200141	FASCETTA STRINGITUBO Ø120-140 mm (CONF. 10 PZ.)	0,8	10,00	PZ	10
22200151	FASCETTA STRINGITUBO Ø140-160 mm (CONF. 10 PZ.)	0,8	10,00	PZ	10
22200161	FASCETTE STRINGITUBO Ø160-180 mm (CONF. 10 PZ.)	0,8	10,00	PZ	10
22200171	FASCETTE STRINGITUBO Ø200-220 mm (CONF. 10 PZ.)	0,8	10,00	PZ	10
22200181	FASCETTE STRINGITUBO Ø220-240 mm (CONF. 10 PZ.)	0,8	10,00	PZ	10
22200191	FASCETTE STRINGITUBO Ø250-270 mm (CONF. 10 PZ.)	0,8	10,00	PZ	10

FASCETTA STRINGITUBO

Fascetta stringitubo in metallo(30 m)
+ 50 ganci di trazione

Listino 2026



CODICE	DESCRIZIONE	U.M.	Multiplo d'ordine U.M.
11150031	FASCETTA STRINGITUBO IN METALLO 30 m + 50 GANCI DI TRAZIONE	PZ	1

BENDA ADESIVA IN ALLUMINIO RETINATA

CARATTERISTICHE TECNICHE

- Spessore: 83 µm
- Temperatura di utilizzo: da -30°C a +120°C



CODICE	DESCRIZIONE	U.M.	Multiplo d'ordine U.M.
11150060	BENDA ADESIVA IN ALLUMINIO RETINATA H.50 mm L.50 m	PZ	1
11150062	BENDA ADESIVA IN ALLUMINIO RETINATA H.75 mm L.50 m	PZ	1
11150064	BENDA ADESIVA IN ALLUMINIO RETINATA H.100 mm L.50 m	PZ	1

Listino 2026



BENDA ADESIVA IN ALLUMINIO

CARATTERISTICHE TECNICHE

- Spessore: 30 µm
- Temperatura di utilizzo: da -30°C a +120°C

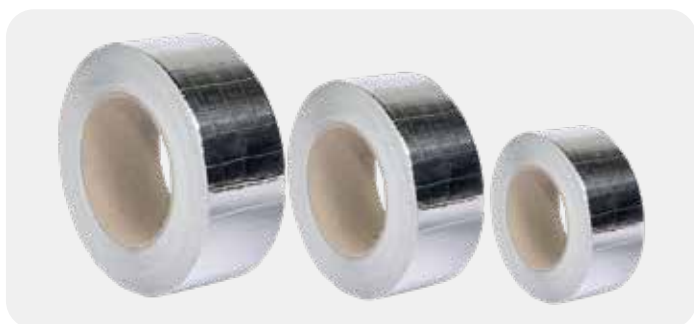

CODICE	DESCRIZIONE	U.M.	Multiplo d'ordine U.M.
11150051	BENDA ADESIVA IN ALLUMINIO H.50 mm L.50 m	PZ	1
11150054	BENDA ADESIVA IN ALLUMINIO H.75 mm L.50 m	PZ	1
11150055	BENDA ADESIVA IN ALLUMINIO H.100 mm L.50 m	PZ	1

Listino 2026



TELA ADESIVA IN PE-RETINATA ULTRARESISTENTE

CARATTERISTICHE TECNICHE

- Spessore: 180 Micron
- Temperatura di esercizio: da -20°C a +80°C



CODICE	DESCRIZIONE	U.M.	Multiplo d'ordine U.M.
11128080	TELA ADESIVA H.50 mm L.50 m ARGENTO	PZ	1
11128082	TELA ADESIVA H.50 mm L.50 m NERO	PZ	1
11128084	TELA ADESIVA H.50 mm L.50 m BIANCO	PZ	1
11128090	TELA ADESIVA H.50 mm L.50 m ROSSO	PZ	1

Listino 2026



CARATTERISTICHE TECNICHE DEI PANNELLI IN POLIURETANO ESPANSO (PAL)



Assorbimento d'acqua

Il pannello immerso in acqua per 24 ore ha dato un incremento di peso inferiore allo 0,05% in volume.



Temperature di utilizzo

Il pannello può essere utilizzato senza alcuna alterazione alle seguenti temperature: da -30°C a +80°C.



Resistenza alla compressione

Il livello per la sollecitazione a compressione secondo la norma UNI EN 13165:2009 è: CS (10/y)255.



Permeabilità

La permeabilità al vapore del pannello rivestito, su ambo le facce, dalla lamina di alluminio da 80 micron è sostanzialmente tendente ad ∞ ed è pertanto impermeabile al vapore.



Resistenza alla pressione

La pressione massima di esercizio dichiarata e garantita è di 1500 Pa, senza che si presentino sui canali danneggiamenti e fessurazioni.



Conduttività termica

Il pannello ha un coefficiente di conduttività termica pari a $\lambda = 0,0183$ W/mK (pannello senza rivestimento di alluminio) e $\lambda = 0,0178$ W/mK (con il rivestimento di alluminio).



Tenuta all'aria

I canali realizzati con pannelli poliiso W. sono classificati in classe C secondo le norme UNI EN 13403:2008 e UNI EN 1507:2008. In particolare alla pressione applicata di 1500 Pa la perdita misurata è 0.0761 l/(sxm²).



Densità

Il poliuretano espanso ha una densità di 49 kg/m³ con tolleranza di ± 2 kg/m³. La schiuma poliuretanicica è realizzata utilizzando agenti espandenti senza CFC e HCFC.



Reazione al fuoco

Il pannello è certificato e omologato, in Italia, in classe r.f. 0-1 secondo il d.m. 26.06.84 "certificazione di reazione al fuoco ed omologazione dei materiali ai fini della prevenzione incendi". Inoltre secondo la normativa Euroclasse (norma uni en 13501-1:2007) il pannello è classificato con classe di reazione a fuoco: b-s3,d0.

PANNELLO ALLUMINATO IN POLIURETANO ESPANSO (PAL) PER CANALI E PLENUM

CARATTERISTICHE TECNICHE

- Rivestito da ambo i lati con alluminio gofrato con spessore 80 µm
- Spessore materiale 20 mm
- Densità 49 kg/m³
- Classe reazione al fuoco: B-s3,d0
- Temperatura: da -30°C a +80°C

Spessore 20mm

Confezione minima 10 pz

Listino 2026

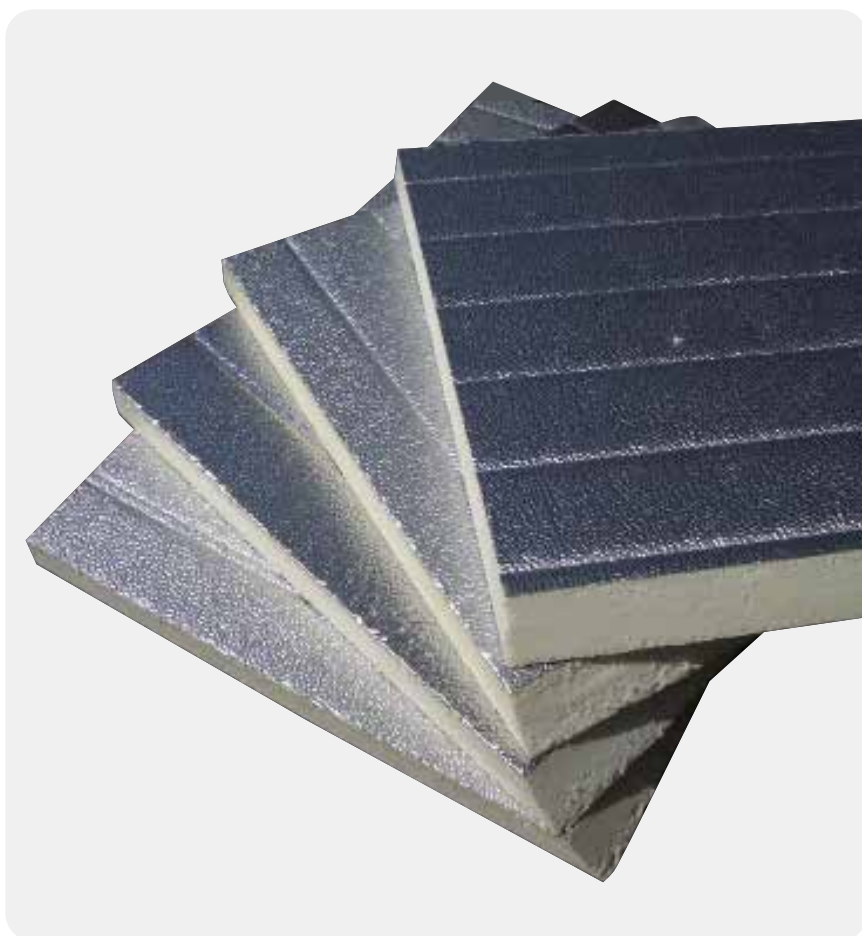

CODICE	DESCRIZIONE	U.M.	 Multiplo d'ordine U.M.
50000000	PANNELLO PAL PER CANALI E PLENUM L.3000 LARGHEZZA 150 SP.20 2TGx45°	PZ	1
50000001	PANNELLO PAL PER CANALI E PLENUM L.3000 LARGHEZZA 200 SP.20 2TGx45°	PZ	1
50000002	PANNELLO PAL PER CANALI E PLENUM L.3000 LARGHEZZA 250 SP.20 2TGx45°	PZ	1
50000003	PANNELLO PAL PER CANALI E PLENUM L.3000 LARGHEZZA 300 SP.20 2TGx45°	PZ	1
50000005	PANNELLO PAL PER CANALI E PLENUM L.3000 LARGHEZZA 400 SP.20 2TGx45°	PZ	1
50000006	PANNELLO PAL PER CANALI E PLENUM L.3000 LARGHEZZA 500 SP.20 2TGx45°	PZ	1
50000056	PANNELLO PAL PER CANALI E PLENUM L.3000 LARGHEZZA 600 SP.20 2TGx45°	PZ	1
50000058	PANNELLO PAL PER CANALI E PLENUM L.3000 LARGHEZZA 800 SP.20 2TGx45°	PZ	1
50000060	PANNELLO PAL PER CANALI E PLENUM L.3000 LARGHEZZA 1000 SP.20 2TGx45°	PZ	1
50000062	PANNELLO PAL PER CANALI E PLENUM L.3000 LARGHEZZA 1200 SP.20 2TGx45°	PZ	1
50000004	PANNELLO PAL PER CANALI E PLENUM L.3000 LARGHEZZA 300 SP.20 1TGx45°	PZ	1

N.B. IL COSTO DEL TRASPORTO DEI PANNELLI IN PAL È TOTALMENTE A CARICO DEL CLIENTE. PER QUANTITÀ INFERIORI ALLA CONFEZIONE MINIMA VERRÀ APPLICATA UNA MAGGIORAZIONE DEL 50% SUL PREZZO DI LISTINO.

KIT CANALE: PANNELLO ALLUMINATO DIRITTO IN POLIURETANO ESPANSO (PAL) SAGOMATO

CARATTERISTICHE TECNICHE

- Rivestito da ambo i lati con alluminio goffrato con spessore 80 µm
- Spessore materiale 20 mm
- Densità 49 kg/m³
- Classe reazione al fuoco B-s3,d0
- Temperatura: da -30°C a +80°C

IL KIT INCLUDE:

- 1 pannello in poliuretano espanso (pal) sagomato (lung. 1200 mm)
- 2 metri di nastro alluminio
- 4 angolari
- 8 squadrette a "I"
- 4 profili ad "H" in PVC (2 pz. Altezza b + 2 pz. Larghezza a - vedi dim. In tabella)
- 8 flange a scomparsa in alluminio (4 pz. Altezza b + 4 pz. Larghezza a - vedi dimensioni in tabella)
- 1 spatola morbida per stendere il nastro in alluminio
- 1 cartuccia di silicone

Spessore 20mm

ESEMPIO ASSEMBLAGGIO CANALE DIRITTO



CODICE	DESCRIZIONE	DIMENSIONI [mm]			U.M.	 Multiplo d'ordine U.M.
		A	B	C		
PWC600009	KIT CANALE DIRITTO IN PAL 250x150 L.1200	250	150	960	KIT	1
PWC600010	KIT CANALE DIRITTO IN PAL 300x150 L.1200	300	150	1060	KIT	1
PWC600011	KIT CANALE DIRITTO IN PAL 400x150 L.1200	400	150	1260	KIT	1
PWC600012	KIT CANALE DIRITTO IN PAL 500x150 L.1200	500	150	1460	KIT	1
PWC600013	KIT CANALE DIRITTO IN PAL 600x150 L.1200	600	150	1660	KIT	1
PWC600014	KIT CANALE DIRITTO IN PAL 200x200 L.1200	200	200	960	KIT	1
PWC600015	KIT CANALE DIRITTO IN PAL 250x200 L.1200	250	200	1060	KIT	1
PWC600016	KIT CANALE DIRITTO IN PAL 300x200 L.1200	300	200	1160	KIT	1
PWC600017	KIT CANALE DIRITTO IN PAL 400x200 L.1200	400	200	1360	KIT	1
PWC600018	KIT CANALE DIRITTO IN PAL 500x200 L.1200	500	200	1560	KIT	1
PWC600019	KIT CANALE DIRITTO IN PAL 600x200 L.1200	600	200	1760	KIT	1
PWC600022	KIT CANALE DIRITTO IN PAL 1200x200 L.1200	1200	200	2960	KIT	1
PWC600024	KIT CANALE DIRITTO IN PAL 300x250 L.1200	300	250	1260	KIT	1
PWC600026	KIT CANALE DIRITTO IN PAL 500x250 L.1200	500	250	1660	KIT	1
PWC600027	KIT CANALE DIRITTO IN PAL 600x250 L.1200	600	250	1860	KIT	1
PWC600029	KIT CANALE DIRITTO IN PAL 1000x250 L.1200	1000	250	2660	KIT	1
PWC600030	KIT CANALE DIRITTO IN PAL 1200x250 L.1200	1200	250	3060	KIT	1
PWC600031	KIT CANALE DIRITTO IN PAL 300x300 L.1200	300	300	1360	KIT	1
PWC600032	KIT CANALE DIRITTO IN PAL 400x300 L.1200	400	300	1560	KIT	1
PWC600034	KIT CANALE DIRITTO IN PAL 600x300 L.1200	600	300	1960	KIT	1
PWC600035	KIT CANALE DIRITTO IN PAL 800x300 L.1200	800	300	2360	KIT	1
PWC600038	KIT CANALE DIRITTO IN PAL 400x400 L.1200	400	400	1760	KIT	1
PWC600039	KIT CANALE DIRITTO IN PAL 500x400 L.1200	500	400	1960	KIT	1

Listino 2026



N.B. IL COSTO DEL TRASPORTO DEI PANNELLI IN PAL È TOTALMENTE A CARICO DEL CLIENTE.

ACCESSORI PER PANNELLO IN PAL E CANALI

SIGILLANTE SILICONICO



Listino 2026



CODICE	DESCRIZIONE
50002018	SIGILLANTE SILICONICO PER PANNELLI PAL

PROFILO AD "U"



Listino 2026



- LUNGHEZZA 4 m
- CONF. MIN. 10 PZ.

CODICE	DESCRIZIONE
50001010	PROFILO AD "U" L.4000 (conf. 10pz)

PROFILO A "F"

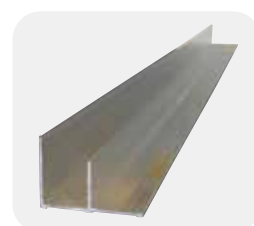

Listino 2026



- LUNGHEZZA 4 m
- CONF. MIN. 10 PZ.

CODICE	DESCRIZIONE
50001011	PROFILO A "F" L.4000mm (conf. 10pz)

SQUADRETTA ZINCATA



Listino 2026



- CONF. MIN. 50 PZ.

CODICE	DESCRIZIONE
50001015	SQUADRETTA ZINCATA (conf. 50pz)

COLLA



Listino 2026



CODICE	DESCRIZIONE
50002020	COLLA 500 gr
50002021	COLLA 5 kg

GUARNIZIONE AUTOADESIVA



Listino 2026



- LUNGHEZZA 2 m

CODICE	DESCRIZIONE
50002024	GUARNIZIONE AUTOADESIVA 10x10 L.2000

TAGLIERINO COMBI



Listino 2026



CODICE	DESCRIZIONE
50002025	TAGLIERINO COMBI
50002026	LAMA RICAMBIO TAGLIERINO COMBI

FLANGIA A SCOMPARSA

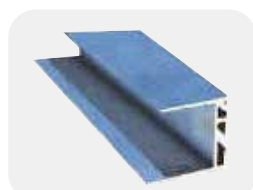

Listino 2026



- LUNGHEZZA 2 m
- CONF. MIN. 10 PZ.

CODICE	DESCRIZIONE
50001012	FLANGIA A SCOMPARSA L.2000

PROFILO AD "H" IN PVC



Listino 2026



- BARRA 2 m

CODICE	DESCRIZIONE
50001013	PROFILO AD "H" IN PVC L.2000

SUPPORTO

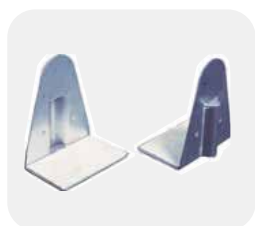

Listino 2026



- CONF. MIN. 100 PZ.

CODICE	DESCRIZIONE
50001014	SUPPORTO AUTOADESIVO (conf. 100pz)

SUPPORTO PER CANALE A "L"



Listino 2026



- CONF. MIN. 20 PZ.

CODICE	DESCRIZIONE
11161868	SUPPORTI PER CANALE A "L" (conf. 20pz)

SUPPORTO PER CANALE A "Z"



Listino 2026



- CONF. MIN. 20 PZ.

CODICE	DESCRIZIONE
11161869	SUPPORTI PER CANALE A "Z" (conf. 20pz)

TUBO MICROFORATO PER CANALI CIRCOLARI

Il nuovo tubo microforato per canali circolari è disponibile, soltanto su richiesta, in diversi colori, diametri e spessori di lamiera.

Esso permette una diffusione omogenea dell'aria di mandata ad una distanza maggiore, rispetto ai tradizionali diffusori. Il diametro e lo schema di foratura vengono calcolati in base alle portate d'aria e il relativo lancio necessario.



VERNICIABILE SU RICHIESTA

PERFETTAMENTE INDICATO PER:

- Edifici commerciali
- Aziende
- Edifici produttivi
- Ecc

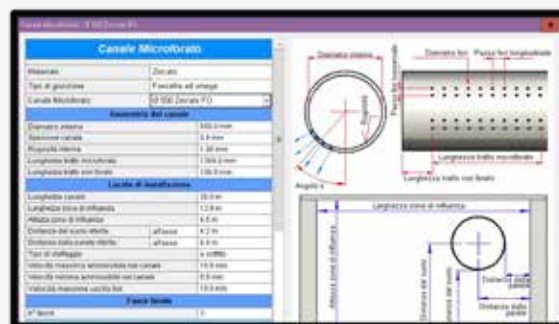

Il dimensionamento necessario per definire la struttura del tubo è possibile attraverso un sofisticato software di calcolo che permette di fornire un'accurata analisi del sistema di movimentazione dell'aria nell'ambiente.

Per il dimensionamento scrivere a preventivi@tecnosystemi.com
oppure chiamare il n. verde 800 904474

CONDOTTO CIRCOLARE RIGIDO METALLICO SPIROIDALE

CARATTERISTICHE TECNICHE

- Lunghezza tubo: 3 m
- Realizzato in acciaio zincato
- Accessori completi di guarnizione in EPDM a doppio labbro
- Classe di tenuta: C (norma uni EN12237:2003)
- Resist. a temp.: da -30°C a +100°C
- Senza nervature di rinforzo fino a 280 Ø
- Con nervature di rinforzo da 300 Ø



Listino 2026

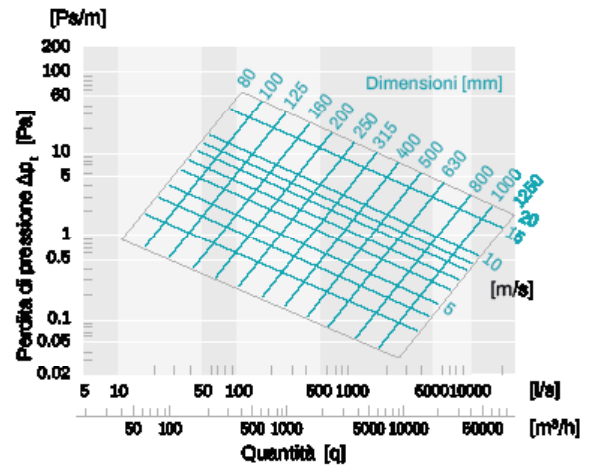

Condotto circolare con **aggraffatura spiroidale** in lamiera d'acciaio zincato

CODICE	DESCRIZIONE	SPESS. [mm]	PESO [kg/m]	U.M.	Multiplo d'ordine U.M.
31500020	CONDOTTO CIRCOLARE RIGIDO METALLICO SPIROIDALE Ø100 L.3 m	0,5	1,38	PZ	1
31500030	CONDOTTO CIRCOLARE RIGIDO METALLICO SPIROIDALE Ø125 L.3 m	0,5	1,73	PZ	1
31500040	CONDOTTO CIRCOLARE RIGIDO METALLICO SPIROIDALE Ø160 L.3 m	0,5	2,21	PZ	1
31500050	CONDOTTO CIRCOLARE RIGIDO METALLICO SPIROIDALE Ø200 L.3 m	0,5	2,77	PZ	1
31500060	CONDOTTO CIRCOLARE RIGIDO METALLICO SPIROIDALE Ø250 L.3 m	0,6	4,31	PZ	1
31500062	CONDOTTO CIRCOLARE RIGIDO METALLICO SPIROIDALE Ø300 L.3 m	0,6	5,18	PZ	1
PWC400001	CONDOTTO CIRCOLARE RIGIDO METALLICO SPIROIDALE Ø315 L.3 m	0,6	5,44	PZ	1
31500064	CONDOTTO CIRCOLARE RIGIDO METALLICO SPIROIDALE Ø355 L.3 m	0,6	6,13	PZ	1

N.B: IL TRASPORTO È DA CONSIDERARSI TOTALMENTE A CARICO DEL CLIENTE

CURVA LISCIA 90°

CARATTERISTICHE TECNICHE

- Realizzata in acciaio zincato
- Con guarnizione in EPDM a doppio labbro

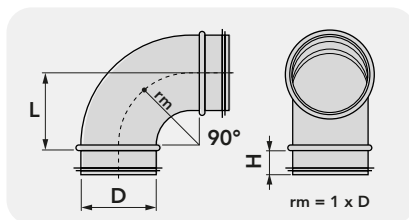

Listino 2026



CODICE	DESCRIZIONE	DIMENSIONI [mm]				PESO [kg]	U.M.	Multiplo d'ordine U.M.
		D	rm	H	L			
31500080	CURVA LISCIA A 90° Ø100	100	100	36	100	0,40	PZ	1
31500090	CURVA LISCIA A 90° Ø125	125	125	36	125	0,60	PZ	1
31500100	CURVA LISCIA A 90° Ø160	160	160	36	160	1,00	PZ	1
31500110	CURVA LISCIA A 90° Ø200	200	200	36	200	1,50	PZ	1
31500120	CURVA LISCIA A 90° Ø250	250	250	36	250	2,40	PZ	1
31500122	CURVA SPEZZATA A 90° Ø300	300	300	50	300	3,70	PZ	1
PWC500055	CURVA SPEZZATA A 90° Ø315	315	315	55	315	3,70	PZ	1
31500124	CURVA SPEZZATA A 90° Ø355	355	355	55	355	4,11	PZ	1

CURVA LISCIA 45°

CARATTERISTICHE TECNICHE

- Realizzata in acciaio zincato
- Con guarnizione in EPDM a doppio labbro

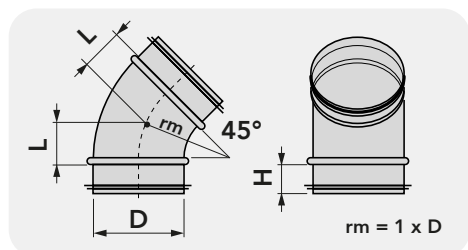

Listino 2026



CODICE	DESCRIZIONE	DIMENSIONI [mm]				PESO [kg]	U.M.	Multiplo d'ordine U.M.
		ØD	rm	H	L			
31500140	CURVA LISCIA A 45° Ø100	100	100	36	41	0,30	PZ	1
31500150	CURVA LISCIA A 45° Ø125	125	125	36	52	0,40	PZ	1
31500160	CURVA LISCIA A 45° Ø160	160	160	36	66	0,60	PZ	1
31500170	CURVA LISCIA A 45° Ø200	200	200	36	83	0,90	PZ	1
31500180	CURVA LISCIA A 45° Ø250	250	250	36	104	1,30	PZ	1
31500182	CURVA SPEZZATA A 45° Ø300	300	300	46	-	1,72	PZ	1
PWC500056	CURVA SPEZZATA A 45° Ø315	315	315	36	130	2,80	PZ	1
31500184	CURVA SPEZZATA A 45° Ø355	355	355	55	-	2,50	PZ	1

MANICOTTO MASCHIO

CARATTERISTICHE TECNICHE

- Realizzato in acciaio zincato
- Con guarnizione in EPDM a doppio labbro

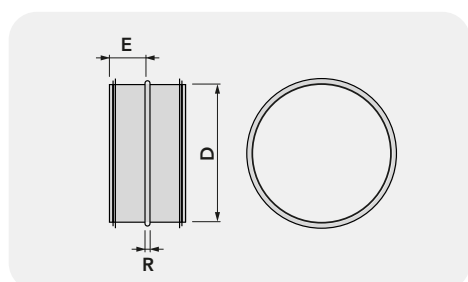

Listino 2026



CODICE	DESCRIZIONE	DIMENSIONI [mm]			PESO [kg]	U.M.	Multiplo d'ordine U.M.
		ØD	E	R			
31500200	MANICOTTO MASCHIO Ø100	100	40	10	0,12	PZ	1
31500210	MANICOTTO MASCHIO Ø125	125	40	10	0,15	PZ	1
31500220	MANICOTTO MASCHIO Ø160	160	40	10	0,19	PZ	1
31500230	MANICOTTO MASCHIO Ø200	200	40	10	0,24	PZ	1
31500240	MANICOTTO MASCHIO Ø250	250	45	10	0,30	PZ	1
31500242	MANICOTTO MASCHIO Ø300	300	40	10	0,36	PZ	1
PWC500057	MANICOTTO MASCHIO Ø315	315	40	8	0,38	PZ	1
31500244	MANICOTTO MASCHIO Ø355	355	55	8	0,58	PZ	1

MANICOTTO FEMMINA

CARATTERISTICHE TECNICHE

- Realizzato in acciaio zincato

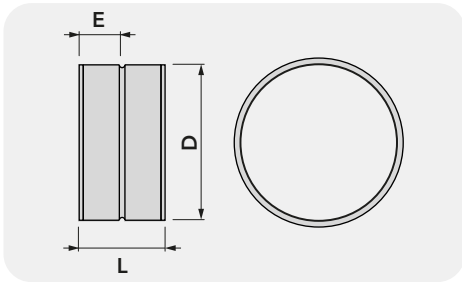

Listino 2026



CODICE	DESCRIZIONE	DIMENSIONI [mm]				PESO [kg]	U.M.	Multiplo d'ordine U.M.
		ØD	E	L	SPESSORE			
31500260	MANICOTTO FEMMINA Ø100	100	40	86	0,5	0,16	PZ	1
31500270	MANICOTTO FEMMINA Ø125	125	40	86	0,5	0,20	PZ	1
31500280	MANICOTTO FEMMINA Ø160	160	40	86	0,5	0,26	PZ	1
31500290	MANICOTTO FEMMINA Ø200	200	40	86	0,5	0,32	PZ	1
31500300	MANICOTTO FEMMINA Ø250	250	40	86	0,5	0,41	PZ	1
31500302	MANICOTTO FEMMINA Ø300	300	40	86	0,5	0,49	PZ	1
PWC500058	MANICOTTO FEMMINA Ø315	315	40	86	0,5	0,51	PZ	1
31500304	MANICOTTO FEMMINA Ø355	355	40	86	0,5	0,58	PZ	1

MANICOTTO CARTELLATO MASCHIO

CARATTERISTICHE TECNICHE

- Realizzato in acciaio zincato
- Con guarnizione in EPDM a doppio labbro

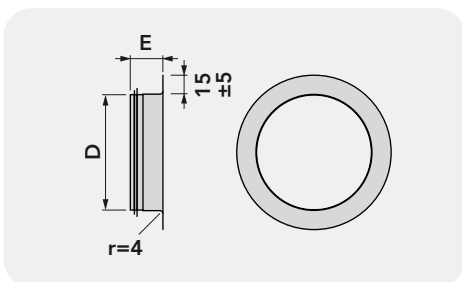

Listino 2026



CODICE	DESCRIZIONE	DIMENSIONI [mm]		PESO [kg]	U.M.	Multiplo d'ordine U.M.
		ØD	E			
31500320	MANICOTTO CARTELLATO MASCHIO Ø100	100	55	0,1	PZ	1
31500330	MANICOTTO CARTELLATO MASCHIO Ø120	120	40	0,1	PZ	1
31500340	MANICOTTO CARTELLATO MASCHIO Ø155	155	40	0,1	PZ	1
31500350	MANICOTTO CARTELLATO MASCHIO Ø200	200	40	0,2	PZ	1
31500360	MANICOTTO CARTELLATO MASCHIO Ø250	250	60	0,3	PZ	1
31500362	MANICOTTO CARTELLATO MASCHIO Ø300	300	35	0,3	PZ	1
PWC500041	MANICOTTO CARTELLATO MASCHIO Ø315	315	60	0,3	PZ	1
31500364	MANICOTTO CARTELLATO MASCHIO Ø355	355	60	0,4	PZ	1

DERIVAZIONE SIMMETRICA A 90°

CARATTERISTICHE TECNICHE

- Realizzata in acciaio zincato
- Con guarnizione in EPDM a doppio labbro

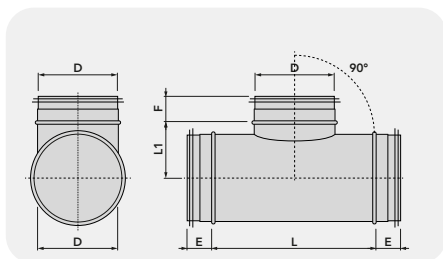

Listino 2026



CODICE	DESCRIZIONE	DIMENSIONI [mm]					PESO [kg]	U.M.	Multiplo d'ordine U.M.
		ØD	E	F	L	L1			
31500380	DERIVAZIONE SIMMETRICA A 90° Ø100	90	36	36	160	65	0,45	PZ	1
31500390	DERIVAZIONE SIMMETRICA A 90° Ø125	120	36	36	190	83	0,63	PZ	1
31500400	DERIVAZIONE SIMMETRICA A 90° Ø160	160	36	36	230	105	0,85	PZ	1
31500410	DERIVAZIONE SIMMETRICA A 90° Ø200	195	45	30	320	125	1,28	PZ	1
31500420	DERIVAZIONE SIMMETRICA A 90° Ø250	250	55	55	307	150	2,00	PZ	1
31500422	DERIVAZIONE SIMMETRICA A 90° Ø300	300	36	36	370	175	2,56	PZ	1
PWC500042	DERIVAZIONE SIMMETRICA A 90° Ø315	310	55	55	420	182	2,80	PZ	1
31500424	DERIVAZIONE SIMMETRICA A 90° Ø355	355	55	55	425	203	3,69	PZ	1

DERIVAZIONE SIMMETRICA A 45°

CARATTERISTICHE TECNICHE

- Realizzata in acciaio zincato
- Con guarnizione in EPDM a doppio labbro

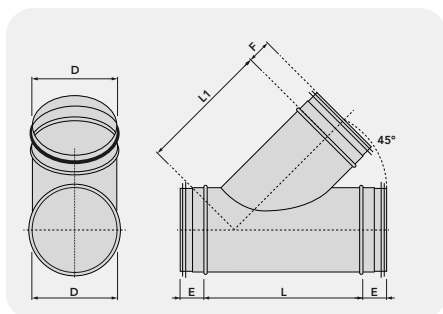

Listino 2026



CODICE	DESCRIZIONE	DIMENSIONI [mm]					PESO [kg]	U.M.	Multiplo d'ordine U.M.
		ØD	E	F	L	L1			
PWC500046	DERIVAZIONE SIMMETRICA A 45° Ø 100	100	36	36	210	200	0,50	PZ	1
PWC500047	DERIVAZIONE SIMMETRICA A 45° Ø 125	125	36	36	250	245	0,70	PZ	1
PWC500048	DERIVAZIONE SIMMETRICA A 45° Ø 160	155	36	36	300	305	1,00	PZ	1
PWC500049	DERIVAZIONE SIMMETRICA A 45° Ø 200	195	36	36	355	370	1,40	PZ	1
PWC500050	DERIVAZIONE SIMMETRICA A 45° Ø 250	250	36	36	480	455	2,30	PZ	1
PWC500051	DERIVAZIONE SIMMETRICA A 45° Ø 300	300	36	36	540	545	3,10	PZ	1
PWC500052	DERIVAZIONE SIMMETRICA A 45° Ø 315	315	55	55	530	570	3,30	PZ	1
PWC500053	DERIVAZIONE SIMMETRICA A 45° Ø 355	340	55	55	585	6,35	4,80	PZ	1

TAPPO MASCHIO

CARATTERISTICHE TECNICHE

- Realizzato in acciaio zincato
- Con guarnizione in EPDM a doppio labbro

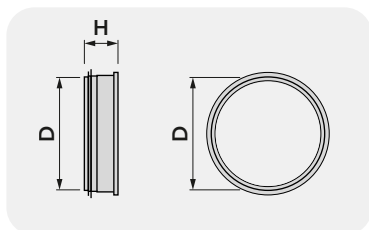

Listino 2026



CODICE	DESCRIZIONE	DIMENSIONI [mm]		PESO [kg]	U.M.	 Multiplo d'ordine U.M.
		D	H			
31500440	TAPPO MASCHIO Ø100	100	50	0,17	PZ	1
31500450	TAPPO MASCHIO Ø125	125	45	0,22	PZ	1
31500460	TAPPO MASCHIO Ø160	160	50	0,31	PZ	1
31500470	TAPPO MASCHIO Ø200	200	45	0,43	PZ	1
31500480	TAPPO MASCHIO Ø250	250	61	0,59	PZ	1
31500482	TAPPO MASCHIO Ø300	300	35	0,81	PZ	1
PWC500043	TAPPO MASCHIO Ø315	315	35	0,87	PZ	1
31500484	TAPPO MASCHIO Ø355	355	60	1,05	PZ	1

MANICOTTO MASCHIO DI RIDUZIONE

CARATTERISTICHE TECNICHE

- Realizzato in acciaio zincato
- Con guarnizione in EPDM a doppio labbro

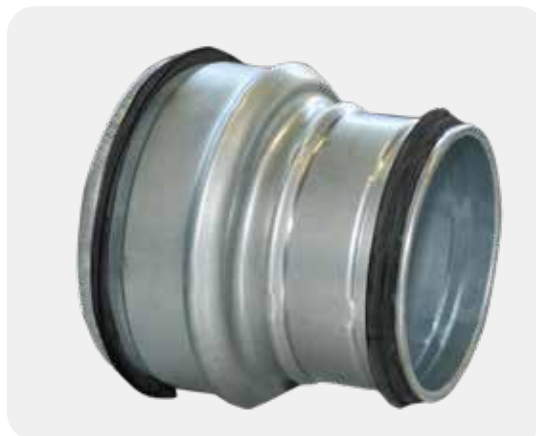
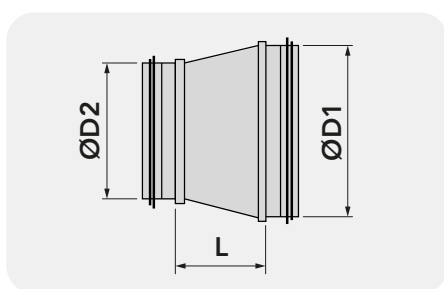

Listino 2026



CODICE	DESCRIZIONE	DIMENSIONI [mm]			PESO [kg]	U.M.	 Multiplo d'ordine U.M.
		ØD1	ØD2	L			
31500510	MANICOTTO MASCHIO DI RIDUZIONE Ø125-100	125	100	22	0.2	PZ	1
31500520	MANICOTTO MASCHIO DI RIDUZIONE Ø160-100	160	100	37	0.3	PZ	1
31500530	MANICOTTO MASCHIO DI RIDUZIONE Ø160-125	160	125	26	0.2	PZ	1
31500540	MANICOTTO MASCHIO DI RIDUZIONE Ø200-100	200	100	58	0.4	PZ	1
31500550	MANICOTTO MASCHIO DI RIDUZIONE Ø200-125	200	125	46	0.4	PZ	1
31500552	MANICOTTO MASCHIO DI RIDUZIONE Ø200-160	200	160	26	0.3	PZ	1
31500560	MANICOTTO MASCHIO DI RIDUZIONE Ø250-200	250	200	31	0.6	PZ	1
31500562	MANICOTTO MASCHIO DI RIDUZIONE Ø300-250	300	250	80	1.23	PZ	1
31500564	MANICOTTO MASCHIO DI RIDUZIONE Ø355-300	355	300	86	1.46	PZ	1
PWC500099	MANICOTTO MASCHIO DI RIDUZIONE Ø160-150	160	150	30	0.3	PZ	1
PWC500100	MANICOTTO MASCHIO DI RIDUZIONE Ø200-180	200	180	47	0.67	PZ	1
PWC500044	MANICOTTO MASCHIO DI RIDUZIONE Ø315-300	315	300	41	1.09	PZ	1

VALVOLA DI REGOLAZIONE PORTATA IN METALLO

CARATTERISTICHE TECNICHE

- Realizzata in acciaio zincato

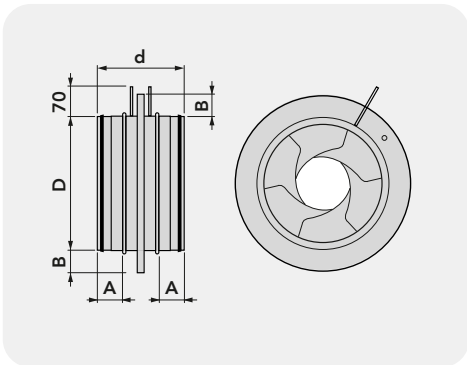

per serranda con
regolazione manuale
vedere pag. 234

La valvola di regolazione in metallo consente un accurato controllo della portata d'aria nei condotti di ventilazione circolari. **Possibilità di regolare il meccanismo di parzializzazione in posizione completamente aperta.**

MISURA [mm]	PORTATA D'ARIA [m ³ /h]		DIMENSIONI [mm]			
	35 dB(A)	55 dB(A)	Ø d	Ø D	L	A
100	40	270	99	165	110	30
125	60	400	124	188	110	30
160	120	600	159	230	110	30
200	270	1100	199	285	110	30

CODICE	DESCRIZIONE	U.M.	Multiplo d'ordine U.M.
11161830	VALVOLA DI REGOLAZIONE IN METALLO PER CANALI Ø100	PZ	1
11161831	VALVOLA DI REGOLAZIONE IN METALLO PER CANALI Ø125	PZ	1
11161833	VALVOLA DI REGOLAZIONE IN METALLO PER CANALI Ø160	PZ	1
11161834	VALVOLA DI REGOLAZIONE IN METALLO PER CANALI Ø200	PZ	1

Listino 2026



PORTELLO DI ACCESSO PER CANALE CIRCOLARE E RETTANGOLARE

CARATTERISTICHE TECNICHE

- Realizzato in acciaio zincato

Listino 2026



CODICE	DESCRIZIONE	U.M.	Multiplo d'ordine U.M.
11161841	PORTELLO DI ACCESSO 300X200 PER CANALI RETTANGOLARI	PZ	1
11161840	PORTELLO DI ACCESSO 250X150 PER CANALI CIRCOLARI	PZ	1

BOCCHETTA CON ALETTE ORIENTABILI PER CANALI CIRCOLARI

CARATTERISTICHE TECNICHE

- Realizzata in acciaio zincato
- Fissaggio mediante viti frontali
- Doppio filare di alette
- Finitura naturale

ESEMPIO DI INSTALLAZIONE:



Bocchette dotate di alette orientabili. Si utilizzano come diffusori sia per la mandata che per la ripresa nei canali circolari.

Listino 2026



CODICE	Ø CONDOTTO INSTALLAZ.	DIM. ESTERNE CORNICE	DIMENSIONI COLLO POST.	DIM. FORO INSTALLAZ.	PROF. COLLO POST.	LANCIO T [mt] Vt=0,25 m/s
	[mm]	[mm]	[mm]	[mm]	[mm]	
11175130	200	330 x 125	290 x 90	300 x 100	63	8,55
11175135	200	530 x 125	490 x 90	500 x 100	63	12,33
11175140	300	330 x 175	290 x 140	300 x 150	70	10,71

CODICE	DESCRIZIONE	U.M.	Multiplo d'ordine U.M.
11175130	BOCCHETTA DI MANDATA CON ALETTE ORIENTABILI 300x100 PER CANALE CIRCOLARE	PZ	1
11175135	BOCCHETTA DI MANDATA CON ALETTE ORIENTABILI 500x100 PER CANALE CIRCOLARE	PZ	1
11175140	BOCCHETTA DI MANDATA CON ALETTE ORIENTABILI 300x150 PER CANALE CIRCOLARE	PZ	1

SERRANDA DI TARATURA PER BOCCHETTA DI MANDATA PER CANALE CIRCOLARE

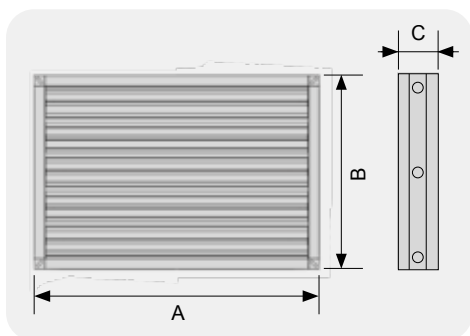

Listino 2026



CODICE	DESCRIZIONE	DIMENSIONI [mm]			U.M.	Multiplo d'ordine U.M.
		A	B	C		
11175132	SERRANDA DI TARATURA PER BOCCHETTA DI MANDATA DA 300x100	290	90	43	PZ	1
11175137	SERRANDA DI TARATURA PER BOCCHETTA DI MANDATA DA 500x100	490	90	43	PZ	1
11175142	SERRANDA DI TARATURA PER BOCCHETTA DI MANDATA DA 300x150	290	140	43	PZ	1

TUBI TONDI ED ACCESSORI PER L'ASPIRAZIONE E LA VENTILAZIONE IN PLASTICA PVC

ADATTI ANCHE PER SISTEMI DI
VENTILAZIONE MECCANICA CONTROLLATA

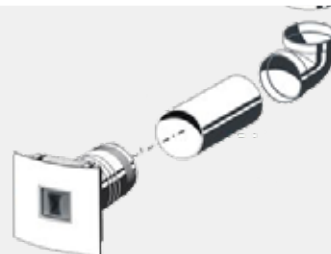

TT TUBO IN PVC

CARATTERISTICHE TECNICHE

- Materiale PVC
- Spessore 1 mm

Per l'accoppiamento dei codici 11161370C e 11161391C è necessario l'utilizzo dell'accessorio codice 11161372C

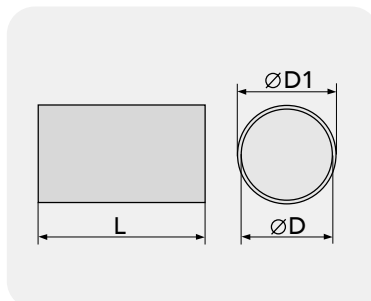

CODICE	DESCRIZIONE	DIMENSIONI [mm]		U.M.	 Multiplo d'ordine U.M.
		ØD	ØD1		
11161370	TUBO CILINDRICO IN PVC "TT 100" L.1500	100	103	PZ	1
11161370B	TUBO CILINDRICO IN PVC "TT 125" L.1500	125	128	PZ	1
11161370C	TUBO CILINDRICO IN PVC "TT 150" L.1500	150	153	PZ	1
11161370D	TUBO CILINDRICO IN PVC "TT 200" L.1500	200	203	PZ	1

Listino 2026



TFT TUBO FLESSIBILE

CARATTERISTICHE TECNICHE

- Materiale PVC
- Spirale interna
- Rapidità d'installazione

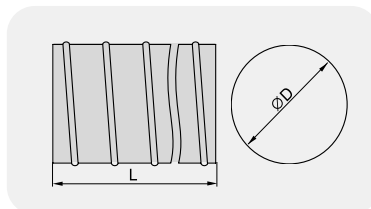

CODICE	DESCRIZIONE	DIMENSIONI [mm]		U.M.	 Multiplo d'ordine U.M.
		ØD	L		
11161377	TUBO FLESSIBILE "TFT 100" L.3000	100	3000	PZ	1
11161377B	TUBO FLESSIBILE "TFT 125" L.3000	125	3000	PZ	1

Listino 2026



CAP CURVA IN PVC 90°

CARATTERISTICHE TECNICHE

- Materiale PVC
- Innesto maschio con battuta di appoggio

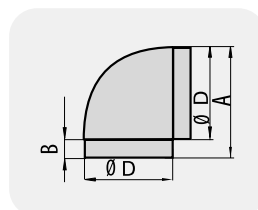

CODICE	DESCRIZIONE	DIMENSIONI [mm]			U.M.	 Multiplo d'ordine U.M.
		A	B	ØD		
11161371	CURVA IN PVC A 90° "CAP 100"	137	30	100	PZ	1
11161371B	CURVA IN PVC A 90° "CAP 125"	164	30	125	PZ	1
11161371C	CURVA IN PVC A 90° "CAP 150"	189	30	150	PZ	1
NEW PWC500082	CURVA IN PVC A 90° "CAP 200"	253	30	200	PZ	1

Listino 2026



MDG MANICOTTO DI GIUNZIONE

CARATTERISTICHE TECNICHE

- Materiale PVC
- Innesto maschio con battuta di appoggio

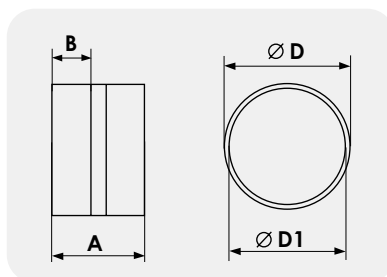

CODICE	DESCRIZIONE	DIMENSIONI [mm]				U.M.	Multiplo d'ordine U.M.
		A	B	ØD	ØD1		
11161372	MANICOTTO DI GIUNZIONE "MDG 100"	62	30	100	96	PZ	1
11161372B	MANICOTTO DI GIUNZIONE "MDG 125"	62	30	125	123	PZ	1
11161372C	MANICOTTO DI GIUNZIONE "MDG 150"	62	30	150	148	PZ	1
PWC500074	MANICOTTO DI GIUNZIONE "MDG 200"	62	30	200	197	PZ	1

Listino 2026



MGV MANICOTTO DI GIUNZIONE CON VALVOLA

CARATTERISTICHE TECNICHE

- Materiale PVC
- Innesto maschio con battuta di appoggio
- Valvola unidirezionale con battuta di arresto

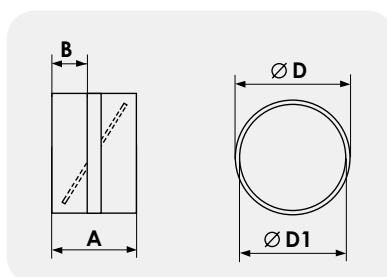

CODICE	DESCRIZIONE	DIMENSIONI [mm]				U.M.	Multiplo d'ordine U.M.
		A	B	ØD	ØD1		
11161373	MANICOTTO DI GIUNZIONE CON VALVOLA "MGV 100"	62	30	100	96	PZ	1
11161373B	MANICOTTO DI GIUNZIONE CON VALVOLA "MGV 125"	62	30	125	123	PZ	1
11161373C	MANICOTTO DI GIUNZIONE CON VALVOLA "MGV 150"	62	30	150	148	PZ	1
PWC500075	MANICOTTO DI GIUNZIONE CON VALVOLA "MGV 200"	62	30	200	197	PZ	1

Listino 2026



DTP DERIVAZIONE A "T" IN PVC

CARATTERISTICHE TECNICHE

- Materiale PVC
- Innesto maschio con battuta di appoggio

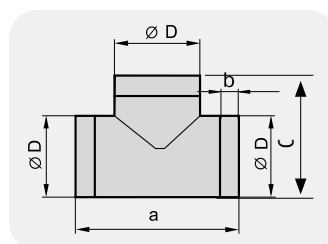

CODICE	DESCRIZIONE	DIMENSIONI [mm]				U.M.	Multiplo d'ordine U.M.
		A	B	C	ØD		
11161374	DERIVAZIONE A T "DTP 100"	173	30	130	100	PZ	1
11161374B	DERIVAZIONE A T "DTP 125"	198	30	165	125	PZ	1
11161374C	DERIVAZIONE A T "DTP 150"	223	30	189	150	PZ	1

Listino 2026



PMT PIASTRA A MURO IN PVC FORO

CARATTERISTICHE TECNICHE

- Materiale PVC
- N°4 Fori per il fissaggio a muro

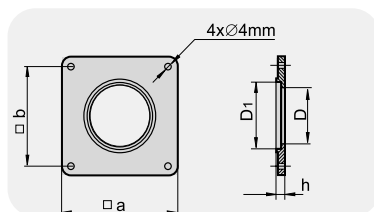

Listino 2026



CODICE	DESCRIZIONE	a [mm]	b [mm]	D [mm]	D1 [mm]	h [mm]	U.M.	Multiple	
								d'ordine U.M.	
11161375	PIASTRA A MURO PVC "PMT 100"	150	134	100,5	103	3	PZ	1	
11161375B	PIASTRA A MURO PVC "PMT125"	170	154	125	127	3	PZ	1	
11161375C	PIASTRA A MURO PVC "PMT150"	204	188	151	153	3	PZ	1	
PWC500076	PIASTRA A MURO PVC "PMT200"	250	230	202	204	3	PZ	1	

RTQ RIDUTTORE TONDO-RETTANGOLARE

CARATTERISTICHE TECNICHE

- Materiale PVC
- Innesto femmina
- Permette il passaggio da tubo tondo a rettangolare

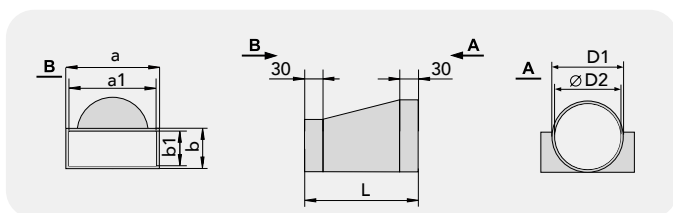

Listino 2026



ATTENZIONE: per giunzione con tubo circolare è necessario l'utilizzo del "manicotto di giunzione" cod. 11161372 o cod. 11161373 (vedi pag. 253)

CODICE	DESCRIZIONE	DIMENSIONI [mm]							U.M.	Multiple	
		a	a1	b	b1	D1	D2	L		d'ordine U.M.	
11161376	RIDUTTORE TONDO Ø100 - RETTANGOLARE 60x120 "RTQ 100"	124	122	64	60	103	100	137	PZ	1	
11161376B	RIDUTTORE TONDO Ø125 - RETTANGOLARE 60x204 "RTQ 125"	208	204	64	60	128	125	140	PZ	1	
NEW PWC500084	RIDUTTORE TONDO Ø150 - RETTANGOLARE 90x220 "RTQ 150"	224	220	94	90	150	146	165	PZ	1	

CF COLLARINO DI FISSAGGIO

CARATTERISTICHE TECNICHE

- Materiale PVC
- Asola Ø 5 x 15 mm a vite

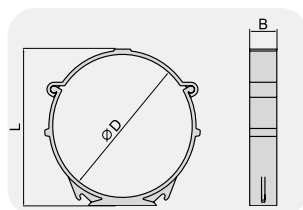

Listino 2026



CODICE	DESCRIZIONE	DIMENSIONI [mm]			U.M.	Multiple	
		ØD	L	B		d'ordine U.M.	
11161378	COLLARINO DI FISSAGGIO "CF 100"	103	113	20	PZ	1	
11161378B	COLLARINO DI FISSAGGIO "CF 125"	128	138	20	PZ	1	
11161378C	COLLARINO DI FISSAGGIO "CF 150"	153	163	20	PZ	1	
PWC500077	COLLARINO DI FISSAGGIO "CF 200"	203	213	20	PZ	1	

RDZ100 RIDUZIONE Ø 80-100-120-125-150

CARATTERISTICHE TECNICHE

- Materiale PVC

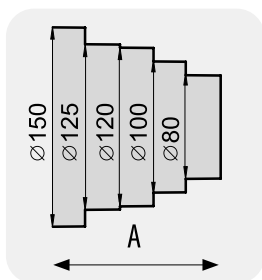

Listino 2026



CODICE	DESCRIZIONE	DIMENSIONI [mm]		U.M.	Multiplo d'ordine U.M.
		A	Ø		
11161379	RIDUZIONE Ø80-100-120-125-150 "RDZ100"	125	80 -100 - 120 - 125-150	PZ	1

R RIDUZIONE

CARATTERISTICHE TECNICHE

- Materiale PVC

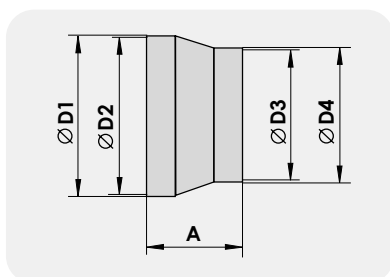

Listino 2026



CODICE	DESCRIZIONE	DIMENSIONI [mm]					U.M.	Multiplo d'ordine U.M.
		A	D1	D2	D3	D4		
11161391B	RIDUZIONE Ø125-100 "R125 100"	60	129	125	96	100	PZ	1
11161391C	RIDUZIONE Ø150-125 "R150 125"	60	154	150	121	125	PZ	1
PWC500078	RIDUZIONE "R200-150"	71	204	200	146	150	PZ	1

RIDUZIONE ECCENTRICA Ø80-100-120-125-150-160

CARATTERISTICHE TECNICHE

- Materiale PVC

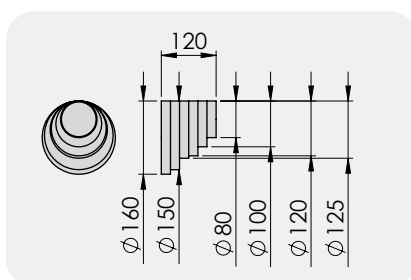

Listino 2026



CODICE	DESCRIZIONE	Ø [mm]	U.M.	Multiplo d'ordine U.M.
PWC500028	RIDUZIONE ECCENTRICA Ø80-100-120-125-150-160	80 - 100 - 120 - 125 - 150 - 160	PZ	1

TUBI RETTANGOLARI ED ACCESSORI PER L'ASPIRAZIONE E LA VENTILAZIONE IN PLASTICA PVC

ADATTI ANCHE PER SISTEMI DI VENTILAZIONE MECCANICA CONTROLLATA

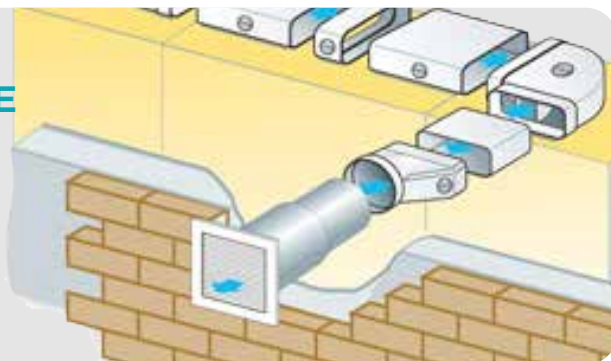

TQ TUBO RETTANGOLARE

CARATTERISTICHE TECNICHE

- Materiale PVC
- Collegato con connettori abbinati

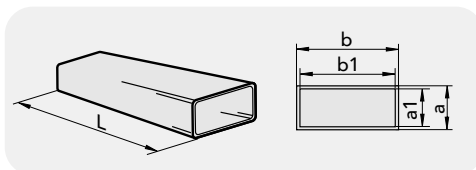

CODICE	DESCRIZIONE	DIMENSIONI [mm]					U.M.	Multiplo d'ordine U.M.
		a	b	a1	b1	L		
11161380	TUBO RETTANGOLARE 60x120 "TQ 120"	60	122	57	119	1500	PZ	1
11161380B	TUBO RETTANGOLARE 60x204 "TQ 204"	60	204	57	200	1500	PZ	1
NEW PWC500083	TUBO RETTANGOLARE 90x220 "TQ 220"	90	220	86	216	1500	PZ	1

Listino 2026



TFR TUBO FLESSIBILE

CARATTERISTICHE TECNICHE

- Materiale PVC
- La spirale interna fornisce forza ed elasticità
- Rapidità d'installazione

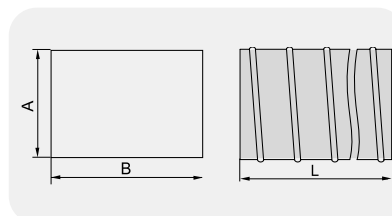

CODICE	DESCRIZIONE	DIMENSIONI [mm]		U.M.	Multiplo d'ordine U.M.
		A x B	L		
11161388	TUBO FLESSIBILE 55x110 "TFR 120" L.3000	55 x 110	3000	PZ	1

Listino 2026



CAR CURVA ANGOLO

CARATTERISTICHE TECNICHE

- Materiale PVC
- Innesto femmina con battuta di appoggio

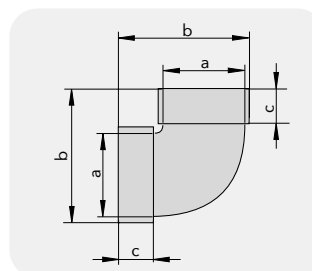

CODICE	DESCRIZIONE	DIMENSIONI [mm]			U.M.	Multiplo d'ordine U.M.
		a	b	c		
11161381	CURVA ANGOLO RETTANGOLARE 60x120 "CAR 120"	60 x 120	93	32	PZ	1
11161381B	CURVA ANGOLO RETTANGOLARE 60x204 "CAR 204"	60 x 204	103	32	PZ	1
NEW PWC500085	CURVA ANGOLO RETTANGOLARE 90x220 "CAR 220"	90 x 220	130	35	PZ	1

Listino 2026



CPR CURVA PIANA

CARATTERISTICHE TECNICHE

- Materiale PVC
- Innesto femmina con battuta di appoggio

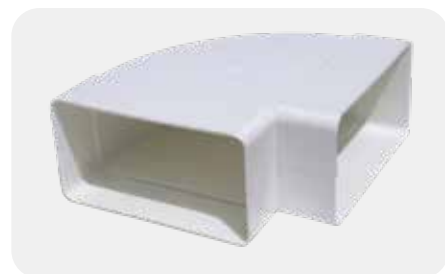
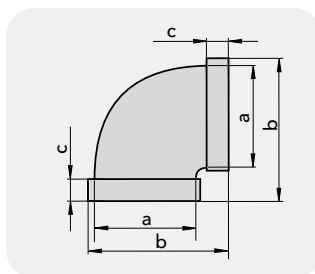

CODICE	DESCRIZIONE	DIMENSIONI [mm]			U.M.	Multiplo d'ordine U.M.
		a	b	c		
11161382	CURVA PIANA RETTANGOLARE 60x120 "CPR 120"	60 x 120	155	32	PZ	1
11161382B	CURVA PIANA RETTANGOLARE 60x204 "CPR 204"	60 x 204	238	32	PZ	1
NEW PWC500086	CURVA PIANA RETTANGOLARE 90x220 "CPR 220"	90 x 220	262	32	PZ	1

Listino 2026



MDGR MANICOTTO DI GIUNZIONE

CARATTERISTICHE TECNICHE

- Materiale PVC
- Innesto femmina con battuta di appoggio

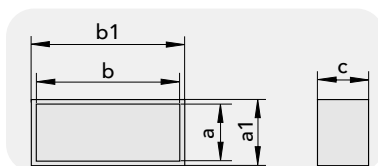

CODICE	DESCRIZIONE	DIMENSIONI [mm]					U.M.	Multiplo d'ordine U.M.
		a	b	a1	b1	c		
11161383	MANICOTTO DI GIUNZIONE RETTANGOLARE 60x120 "MDGR 120"	60	122	65	126	69	PZ	1
11161383B	MANICOTTO DI GIUNZIONE RETTANGOLARE 60x204 "MDGR 204"	60	204	65	209	62	PZ	1
NEW PWC500087	MANICOTTO DI GIUNZIONE RETTANGOLARE 90x220 "MDGR 220"	90	220	95	225	62	PZ	1

Listino 2026



MGVR MANICOTTO DI GIUNZIONE CON VALVOLA

CARATTERISTICHE TECNICHE

- Materiale PVC
- Innesto femmina con battuta di appoggio

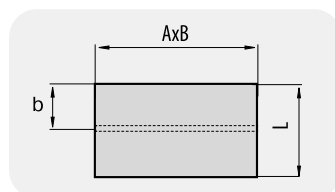

CODICE	DESCRIZIONE	DIMENSIONI [mm]			U.M.	Multiplo d'ordine U.M.
		AxB	L	b		
11161384	MANICOTTO DI GIUNZIONE RETTANGOLARE 60x120 CON VALVOLA "MGVR 120"	60 x 120	65	30	PZ	1
11161384B	MANICOTTO DI GIUNZIONE RETTANGOLARE 60x204 CON VALVOLA "MGVR 204"	60 x 204	65	30	PZ	1
NEW PWC500088	MANICOTTO DI GIUNZIONE RETTANGOLARE 90x220 CON VALVOLA "MGVR 220"	90 x 220	95	45	PZ	1

Listino 2026



DTPR DERIVAZIONE A "T"

CARATTERISTICHE TECNICHE

- Materiale PVC
- Innesto femmina con battuta di appoggio

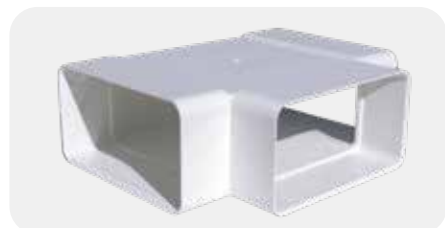
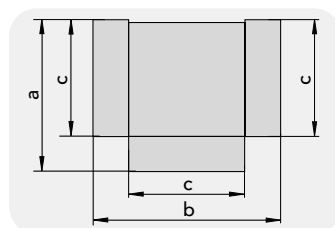

CODICE	DESCRIZIONE	DIMENSIONI [mm]			U.M.	Multiplo d'ordine U.M.
		a	b	c		
11161385	DERIVAZIONE A "T" RETTANGOLARE 60x120 "DTPR 120"	155	185	60 x 122	PZ	1
11161385B	DERIVAZIONE A "T" RETTANGOLARE 60x204 "DTPR 204"	248	288	60 x 204	PZ	1
NEW PWC500089	DERIVAZIONE A "T" RETTANGOLARE 90x220 "DTPR 220"	261	296	90 x 220	PZ	1

Listino 2026



PMR PIASTRA A MURO

CARATTERISTICHE TECNICHE

- Materiale PVC
- 4 fori per fissaggio Ø 5 mm

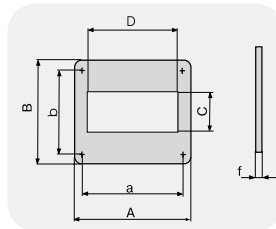

Listino 2026



CODICE	DESCRIZIONE	DIMENSIONI [mm]							U.M.	Multiplo d'ordine U.M.
		A	B	C	D	a	b	f		
11161386	PIASTRA A MURO FORO 60x120 "PMR 120"	154	154	61	123	141	141	2	PZ	1
11161386B	PIASTRA A MURO FORO 60x204 "PMR 204"	242	154	61	205	229	141	2,5	PZ	1

RTR RIDUTTORE DA TONDO A RETTANGOLARE

CARATTERISTICHE TECNICHE

- Materiale PVC
- Innesto quadro femmina

ATTENZIONE: SOLO PER GIUNZIONE CON Ø100
TUBO CIRCOLARE È NECESSARIO L'UTILIZZO
DEL "MANICOTTO DI GIUNZIONE" COD.
11161372 O COD. 11161373 (VEDI PAG. 254)

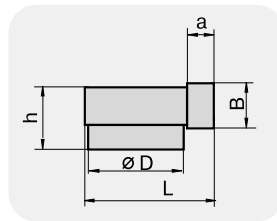

Listino 2026



CODICE	DESCRIZIONE	DIMENSIONI [mm]					U.M.	Multiplo d'ordine U.M.
		B	D	L	a	h		
11161387	RIDUTTORE TONDO Ø100 - RETTANGOLARE 60x120 "RTR 120"	60 x 120	100	140	30	85	PZ	1
11161387B	RIDUTTORE TONDO Ø125 - RETTANGOLARE 60x204 "RTR 204"	60 x 204	125	164	30	92	PZ	1
NEW PWC500090	RIDUTTORE TONDO Ø150 - RETTANGOLARE 90x220 "RTR 220"	90 x 220	147	230	83	120	PZ	1

FDF FASCETTA DI FISSAGGIO

CARATTERISTICHE TECNICHE

- Materiale PVC
- 2 fori Ø 4 mm per fissaggio

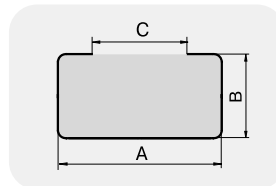

Listino 2026

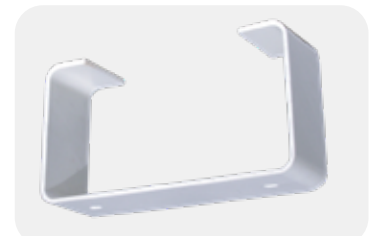

CODICE	DESCRIZIONE	DIMENSIONI [mm]			U.M.	Multiplo d'ordine U.M.
		A	B	C		
11161389	FASCETTA DI FISSAGGIO 60x120 "FDF 120"	120	60	86	PZ	1
11161389B	FASCETTA DI FISSAGGIO 60x204 "FDF 204"	204	60	169	PZ	1
NEW PWC500091	FASCETTA DI FISSAGGIO 90x220 "FDF 220"	227	95	175	PZ	1

GSR GRIGLIA DI SERRANDA

CARATTERISTICHE TECNICHE

- Materiale PVC
- Con serranda regolabile dall'esterno
- Fissaggio con 4 viti (fori posti dietro alla cornice)
- Innesto femmina per tubo rettangolare

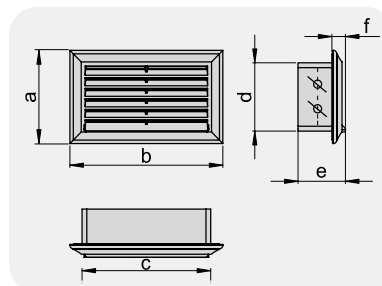

CODICE	DESCRIZIONE	DIMENSIONI [mm]						U.M.	Multiplo d'ordine U.M.
		a	b	c	d	e	f		
11161390	GRIGLIA CON SERRANDA "GSR 120"	81	136	114	59	42	12	PZ	1
11161390B	GRIGLIA CON SERRANDA "GSR 204"	86	230	209	64	42	12	PZ	1

Listino 2026



NASTRO ADESIVO IN PVC BIANCO 50 mm x 10 m

NEW



CARATTERISTICHE TECNICHE

- Stabilità sufficiente contro lo scivolamento
- Elevata resistenza termica
- Elevata resistenza ai solventi
- Maggiore resistenza ai raggi UV
- Durabilità

Listino 2026

CODICE	DESCRIZIONE	LUNGHEZZA [m]	LARGHEZZA [mm]	SPESSORE [mm]	U.M.	Multiplo d'ordine U.M.
PWC500092	NASTRO ADESIVO IN PVC BIANCO 50 mm x 10 m	10	50	0.18	PZ	1



ISOLANTE ADESIVO IN POLIETILENE +ALLUMINIO sp.8mm ROTOLO 1,5x50m

NEW



CARATTERISTICHE TECNICHE

- Spessore 8 mm
- Temperatura di utilizzo: da -80°C a +100°C

Listino 2026

CODICE	DESCRIZIONE	LUNGHEZZA [m]	LARGHEZZA [m]	SPESSORE [mm]	U.M.	Multiplo d'ordine U.M.
PWD500035	ISOLANTE ADESIVO IN POLIETILENE 30Kg/m3+ALLUMINIO sp.8mm rotolo1,5x50m	50	1,5	8	PZ	1



GRIGLIA TONDA IN ALLUMINIO CON MOLLE E RETE

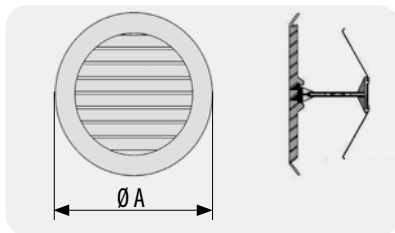

CODICE	DIM. ESTERNE Ø A [mm]	IMBOCCO FORO Ø MIN/MAX [mm]
11160400	130	80 - 125
11160405	180	125 - 160
11160410	240	160 - 200



CODICE	DESCRIZIONE	PASSAGGIO ARIA [cm ²]	U.M.	Multiplo d'ordine U.M.
11160400	GRIGLIA TONDA IN ALLUMINIO Ø145 CON MOLLE E RETE	56	PZ	1
11160405	GRIGLIA TONDA IN ALLUMINIO Ø185 CON MOLLE E RETE	94	PZ	1
11160410	GRIGLIA TONDA IN ALLUMINIO Ø220 CON MOLLE E RETE	150	PZ	1

Listino 2026



GRIGLIA TONDA IN ALLUMINIO DA INCASSO CON RETE

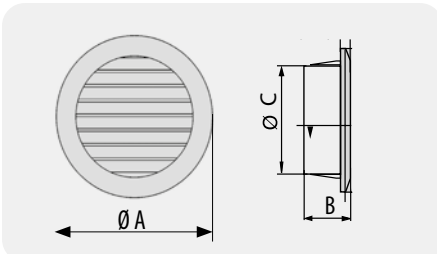

CODICE	DIAM. EST. Ø A [mm]	PROF. B [mm]	DIAM. INT. Ø C [mm]
11160420	110	55	75
11160425	125	55	93
11160430	145	55	115
11160435	170	55	135
11160440	220	55	185



CODICE	DESCRIZIONE	PASSAGGIO ARIA [cm ²]	U.M.	Multiplo d'ordine U.M.
11160420	GRIGLIA TONDA IN ALLUMINIO Ø110 DA INCASSO CON RETE	29,41	PZ	1
11160425	GRIGLIA TONDA IN ALLUMINIO Ø125 DA INCASSO CON RETE	37,28	PZ	1
11160430	GRIGLIA TONDA IN ALLUMINIO Ø145 DA INCASSO CON RETE	56,39	PZ	1
11160435	GRIGLIA TONDA IN ALLUMINIO Ø170 DA INCASSO CON RETE	77,56	PZ	1
11160440	GRIGLIA TONDA IN ALLUMINIO Ø220 DA INCASSO CON RETE	150,23	PZ	1

Listino 2026



GRIGLIA CIRCOLARE AD INCASSO IN ALLUMINIO

CARATTERISTICHE TECNICHE

- Realizzata in lega di alluminio pressofusa
- Ideale sia per la mandata che per la ripresa dell'aria
- Montaggio tramite viti a scomparsa
- Montaggio a parete o a soffitto
- Materiale resistente agli agenti atmosferici
- Intervallo di temperatura -40°C/90°C
- Dotata di rete-ant insetto in acciaio inox

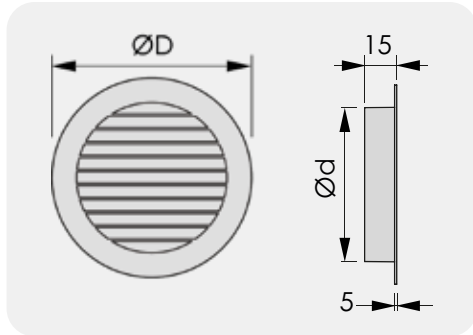

Listino 2026



Griglia per installazione ad incasso a parete adatta per **sistemi di ventilazione sia per strutture residenziali che industriali.**



CODICE	DESCRIZIONE	DIMENSIONI [mm]		U.M.	 Multiplo d'ordine U.M.
		Ød	ØD		
PWC600001	GRIGLIA CIRCOLARE AD INCASSO IN ALLUMINIO Ø100	100	125	PZ	1
PWC600002	GRIGLIA CIRCOLARE AD INCASSO IN ALLUMINIO Ø125	125	150	PZ	1
PWC600003	GRIGLIA CIRCOLARE AD INCASSO IN ALLUMINIO Ø150	150	180	PZ	1
PWC600004	GRIGLIA CIRCOLARE AD INCASSO IN ALLUMINIO Ø200	200	225	PZ	1
PWC600005	GRIGLIA CIRCOLARE AD INCASSO IN ALLUMINIO Ø250	250	275	PZ	1
PWC600006	GRIGLIA CIRCOLARE AD INCASSO IN ALLUMINIO Ø315	315	350	PZ	1

SUF GRIGLIA CIRCOLARE AD INCASSO IN ACCIAIO INOX

CARATTERISTICHE TECNICHE

- Realizzata in acciaio inox AISI 304
- Dotata di rete anti-insetto
- Fissaggio con molle posteriori o viti

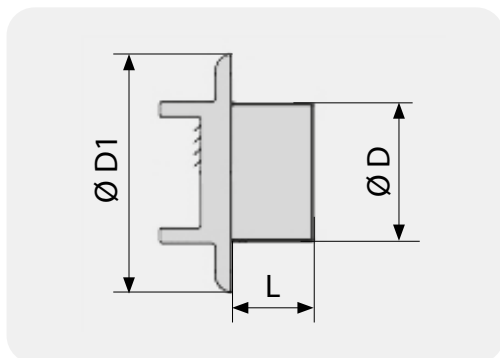

Listino 2026



CODICE	DESCRIZIONE	COLLO	ESTERNO	PROFON.	PORTATA ARIA	U.M.	 Multiplo d'ordine U.M.
		Ø D [mm]	Ø D1 [mm]	L [mm]	[VEL. 2 m/s] m²/h		
11161367	GRIGLIA CIRCOLARE DI VENTILAZIONE IN ACCIAIO INOX AD INCASSO "SUF100"	97	133	52	57	PZ	1

GRIGLIA TONDA IN RAME CON MOLLE E RETE

Listino 2026

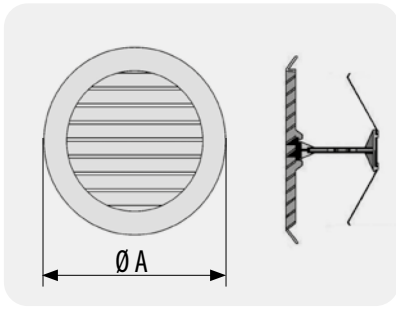
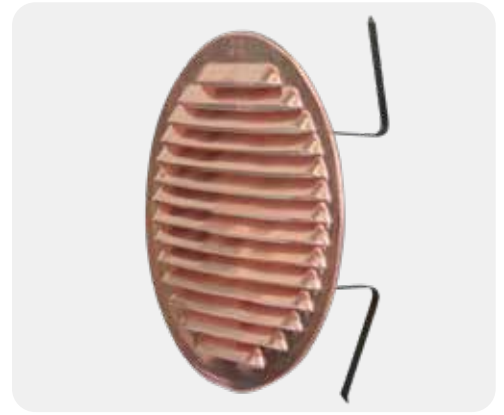

CODICE	DIM. ESTERNE $\varnothing A$ [mm]	IMBOCCO FORO \varnothing MIN/MAX [mm]
11160480	130	80 / 125
11160485	180	125 / 160
11160490	240	160 / 200

CODICE	DESCRIZIONE	PASSAGGIO ARIA [cm ²]	U.M.	Multiplo d'ordine U.M.
11160480	GRIGLIA TONDA IN RAME \varnothing 145 CON MOLLE E RETE	56	PZ	1
11160485	GRIGLIA TONDA IN RAME \varnothing 185 CON MOLLE E RETE	94	PZ	1
11160490	GRIGLIA TONDA IN RAME \varnothing 220 CON MOLLE E RETE	150	PZ	1

GRIGLIA TONDA IN RAME DA INCASSO CON RETE

Listino 2026

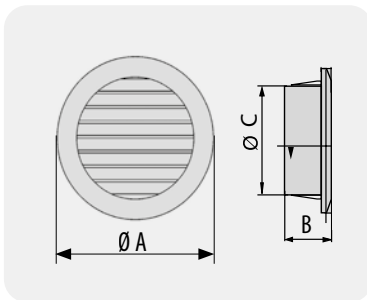

CODICE	DIAM. EST. $\varnothing A$ [mm]	PROF. B [mm]	DIAM. INT. $\varnothing C$ [mm]
11160500	110	55	75
11160515	170	55	135
11160520	200	55	185

CODICE	DESCRIZIONE	PASSAGGIO ARIA [cm ²]	U.M.	Multiplo d'ordine U.M.
11160500	GRIGLIA TONDA IN RAME \varnothing 110 DA INCASSO CON RETE	29,41	PZ	1
11160515	GRIGLIA TONDA IN RAME \varnothing 170 DA INCASSO CON RETE	77,56	PZ	1
11160520	GRIGLIA TONDA IN RAME \varnothing 220 DA INCASSO CON RETE	150,23	PZ	1

GRIGLIA IMPERMEABILE IN ALLUMINIO BIANCO

CARATTERISTICHE TECNICHE

- Realizzato in alluminio bianco RAL 9016
- Completa di griglia antivolatile

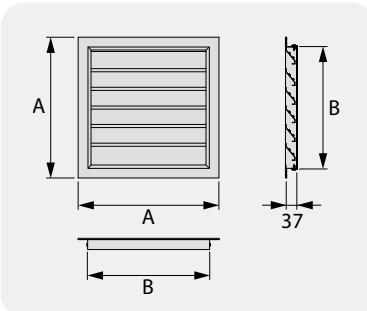

Listino 2026



CODICE	DESCRIZIONE	DIMENSIONI [mm]		PASSAGGIO ARIA [cm ²]	U.M.	Multiplo d'ordine U.M.
		A	B			
PWC200078	GRIGLIA IMPERMEABILE BIANCO 353*353	353x353	295x295	548	PZ	1
PWC200079	GRIGLIA IMPERMEABILE BIANCO 453*453	453x453	395x395	1100	PZ	1
PWC200084	GRIGLIA IMPERMEABILE BIANCO 653*653	653x653	595x595	1200	PZ	1

GRIGLIA QUADRATA / RETTANGOLARE IN ALLUMINIO DA APPOGGIO CON RETE

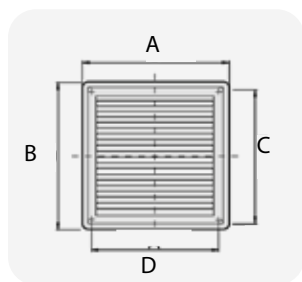

CODICE	DIMENSIONI [mm]			
	A	B	C	D
11160450	150	150	130	130
11160455	230	230	210	210
11160460	280	150	180	130

Listino 2026



Immagine riferita al modello 11160460

CODICE	DESCRIZIONE	PASSAGGIO ARIA [cm ²]	U.M.	Multiplo d'ordine U.M.
11160450	GRIGLIA QUADRATA IN ALLUMINIO DA APPOGGIO 150x150 CON RETE	72,07	PZ	1
11160455	GRIGLIA QUADRATA IN ALLUMINIO DA APPOGGIO 230x230 CON RETE	148,05	PZ	1
11160460	GRIGLIA RETTANGOLARE IN ALLUMINIO DA APPOGGIO 150x280 CON RETE	144,14	PZ	1

GRIGLIA QUADRATA / RETTANGOLARE IN RAME DA APPOGGIO CON RETE

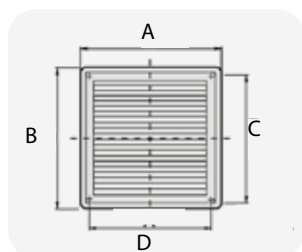

CODICE	DIMENSIONI [mm]			
	A	B	C	D
11160450	150	150	130	130
11160455	230	230	210	210
11160460	280	150	180	130

Listino 2026



Immagine riferita al modello 11160540

CODICE	DESCRIZIONE	PASSAGGIO ARIA [cm ²]	U.M.	Multiplo d'ordine U.M.
11160530	GRIGLIA QUADRATA IN RAME DA APPOGGIO 150x150 CON RETE	77,07	PZ	1
11160535	GRIGLIA QUADRATA IN RAME DA APPOGGIO 230x230 CON RETE	148,05	PZ	1
11160540	GRIGLIA RETTANGOLARE IN RAME DA APPOGGIO 150x280 CON RETE	144,14	PZ	1

GRIGLIA FLESSIBILE CIRCOLARE IN TERMOFLEX® CON MOLLE DI FISSAGGIO

CARATTERISTICHE TECNICHE

- Realizzata in TERMOFLEX
- Dotata di rete anti-insetto
- Ideale per condomini
- Si installa dall'interno dell'abitazione senza l'utilizzo di impalcatura

MODELLO	Ø A	IMBOCCO FORO Ø MIN / MAX
GET Ø 100 - 125	155	100 / 150
GET Ø 125 - 160	190	125 / 160

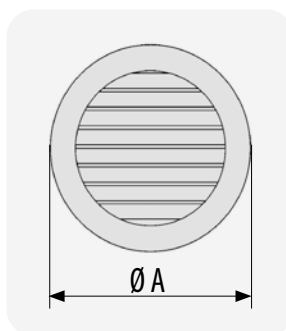

INSERIBILE DALL'INTERNO

CODICE	DESCRIZIONE	PASS. ARIA [cm ²]	U.M.	Multiplo d'ordine U.M.
11104095	GRIGLIA FLESSIBILE CIRCOLARE BIANCA Ø100-125 mm	100	PZ	1
11104096	GRIGLIA FLESSIBILE CIRCOLARE BIANCA Ø125-160 mm	132	PZ	1

GCMF GRIGLIA CIRCOLARE CON MOLLA DI FISSAGGIO IN ABS BIANCA

CARATTERISTICHE TECNICHE

- Realizzata in ABS
- Dotata di rete anti-insetto
- Ideale per condomini
- Si installa dall'interno dell'abitazione senza l'utilizzo di impalcatura
- Fissaggio a mezzo molla

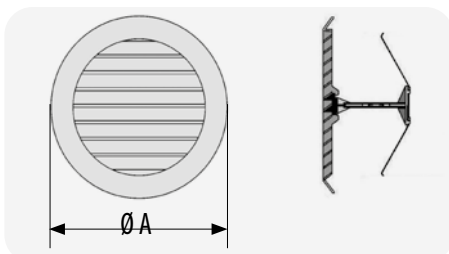

Listino 2026



VISTA POSTERIORE

MODELLO	Ø A	IMBOCCO FORO Ø MIN / MAX
GCMF Ø 130	150	63 / 125
GCMF Ø 185	180	80 / 160

CODICE	DESCRIZIONE	PASS. ARIA [cm ²]	U.M.	Multiplo d'ordine U.M.
11104093	GRIGLIA CIRCOLARE "GCMF" BIANCA Ø150 mm (CONF. 2 PZ.)	100	PZ	2
11104094	GRIGLIA CIRCOLARE "GCMF" BIANCA Ø180 mm (CONF. 2 PZ.)	135	PZ	2

GRMF GRIGLIA RETTANGOLARE CON MOLLA DI FISSAGGIO IN ABS BIANCA

CARATTERISTICHE TECNICHE

- Realizzata in ABS
- Dotata di rete anti-insetto
- Fissaggio a mezzo molla

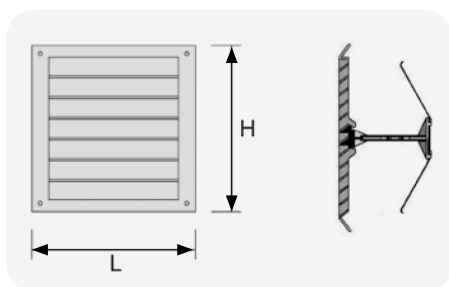

MODELLO	DIMENSIONI [mm]		
	L	H	Ø MIN/MAX
GRMF 200x150	200	150	80 / 140
GRMF 230x230	230	230	120 / 200



VISTA POSTERIORE

CODICE	DESCRIZIONE	PASS. ARIA [cm ²]	U.M.	Multiplo d'ordine U.M.
11104090	GRIGLIA CON MOLLA "GRMF" BIANCA 200x150 mm (CONF. 2 PZ.)	60	PZ	2
11104091	GRIGLIA CON MOLLA "GRMF" BIANCA 230x230 mm	110	PZ	1

Listino 2026



G.C.I. GRIGLIA CIRCOLARE AD INCASSO IN ABS BIANCA

CARATTERISTICHE TECNICHE

- Griglia circolare ad incasso in ABS bianca e grigia (solo Ø100)
- Ideale sia per la mandata che per la ripresa dell'aria
- Montaggio a parete o a soffitto
- Fissato con nervature di montaggio per Ø 50-80, con viti per Ø100-125-150 o colla
- Dotata di rete-antinetto
- Possibilità di fissaggio con viti o ad incastro
- Temperatura di utilizzo da -40°C a +40°C

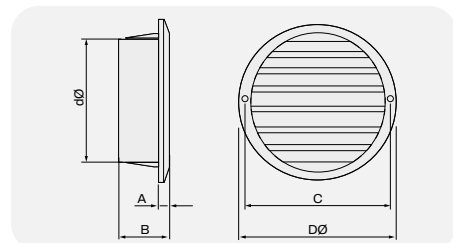

Listino 2026



VISTA POSTERIORE

CODICE	DESCRIZIONE	PASS. ARIA [cm ²]	U.M.	Multiplo d'ordine U.M.	DIMENSIONI [mm]				
					MODELLO	Ø A	B	C	Ø D
11104043	GRIGLIA CIRCOLARE AD INCASSO BIANCA "G.C.I." Ø50 mm	7,8	PZ	1	G.C.I. Ø 50	59	16,5	3,5	47
11104044	GRIGLIA CIRCOLARE AD INCASSO BIANCA "G.C.I." Ø80 mm	35	PZ	1	G.C.I. Ø 80	100	19	5	80
11104045	GRIGLIA CIRCOLARE BIANCA AD INCASSO "G.C.I." Ø100 mm	40	PZ	1	G.C.I. Ø 100	128	29	4	100
11104046	GRIGLIA CIRCOLARE BIANCA AD INCASSO "G.C.I." Ø125 mm	65	PZ	1	G.C.I. Ø 125	160	29	4	125
11104047	GRIGLIA CIRCOLARE BIANCA AD INCASSO "G.C.I." Ø150 mm	100	PZ	1	G.C.I. Ø 150	200	29	4	150
PWC200068	GRIGLIA CIRCOLARE AD INCASSO "G.C.I." Ø100 mm GRIGIO	40	PZ	1					

GRIGLIA CIRCOLARE AD INCASSO IN ABS MARRONE

CARATTERISTICHE TECNICHE

- Realizzata in ABS
- Ideale sia per la ripresa che per la mandata dell'aria
- Montaggio a parete o a soffitto
- Temperatura di utilizzo da -40°C a +40°C

Listino 2026

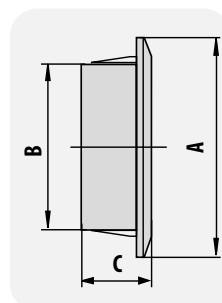

CODICE	DESCRIZIONE	DIMENSIONI [mm]			PASS. ARIA [cm ²]	U.M.	Multiplo d'ordine U.M.
		A	B	C			
11104200	GRIGLIA CIRCOLARE AD INCASSO IN ABS MARRONE Ø100	128	100	29	40	PZ	1
11104210	GRIGLIA CIRCOLARE AD INCASSO IN ABS MARRONE Ø125	160	125	29	65	PZ	1
11104220	GRIGLIA CIRCOLARE AD INCASSO IN ABS MARRONE Ø150	200	150	29	100	PZ	1

GRIGLIA RETTANGOLARE ESTRAIBILE IN ABS BIANCA

CARATTERISTICHE TECNICHE

- Realizzata in ABS
- Ideale sia per la ripresa che per la mandata dell'aria
- Montaggio a parete o a soffitto
- Temperatura di utilizzo da -40°C a +40°C

Listino 2026

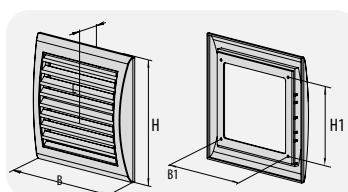

CODICE	DESCRIZIONE	DIMENSIONI [mm]					PASS. ARIA [cm ²]	U.M.	Multiplo d'ordine U.M.
		B	H	H1	B1	L			
11104250	GRIGLIA RETTANGOLARE ESTRAIBILE IN ABS BIANCA 150x150	156	151	95	110	18	47	PZ	1

GRIGLIA RETTANGOLARE ESTRAIBILE CON FLANGIA ROTONDA IN ABS BIANCA

CARATTERISTICHE TECNICHE

- Realizzata in ABS
- Ideale sia per la ripresa che per la mandata dell'aria
- Montaggio a parete o a soffitto
- Temperatura di utilizzo da -40°C a +40°C
- Attacco posteriore circolare

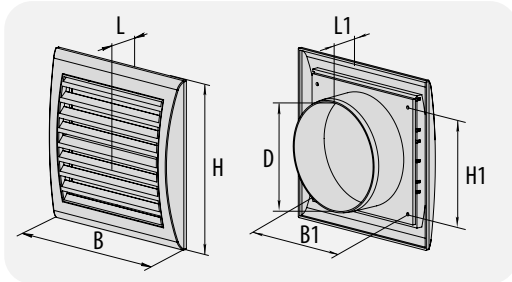

Listino 2026



CODICE	DESCRIZIONE	DIMENSIONI [mm]							PASS. ARIA [cm ²]	U.M.	Multiplo d'ordine U.M.
		B	H	H1	B1	L	L1	ØD			
11104270	GRIGLIA IN ABS BIANCA 150x150 ESTRAIBILE ATTACCO Ø100	156	151	95	110	18	35	100	47	PZ	1
11104280	GRIGLIA IN ABS BIANCA 190x190 ESTRAIBILE ATTACCO Ø125	193	188	135	151	18	35	125	81	PZ	1
11104290	GRIGLIA IN ABS BIANCA 190x190 ESTRAIBILE ATTACCO Ø150	193	188	135	151	18	35	150	81	PZ	1

G.R.P. GRIGLIA RETTANGOLARE A PARETE IN ABS BIANCA

CARATTERISTICHE TECNICHE

- Realizzata in ABS
- Ideale sia per la ripresa che per la mandata dell'aria
- Montaggio a parete o a soffitto
- Dotata di rete anti-insetto
- Di facile pulizia
- Parte esterna della griglia facilmente rimovibile
- Temperatura di utilizzo da -40°C a +40°C



VISTA POSTERIORE

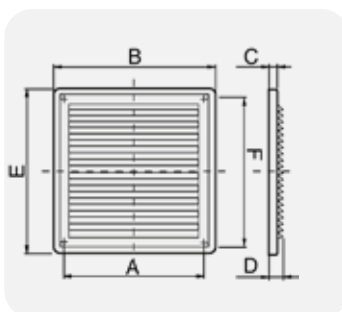

MODELLO	DIMENSIONI [mm]					
	A	B	C	D	E	F
G.R.P. 200x200	179	204	10	16	204	175
G.R.P. 220x300	205	221	10	16	299	283
G.R.P. 300x220	283	299	15	16	221	205

Listino 2026



CODICE	DESCRIZIONE	PASS. ARIA [cm ²]	U.M.	Multiplo d'ordine U.M.
11104052	GRIGLIA RETTANGOLARE BIANCA A PARETE "G.R.P." 200x200	92	PZ	1
11104053	GRIGLIA RETTANGOLARE BIANCA A PARETE "G.R.P." 220x300	237	PZ	1
11104054	GRIGLIA RETTANGOLARE BIANCA A PARETE "G.R.P." 300x220	260	PZ	1

G.R.V.I. GRIGLIA RETTANGOLARE A PARETE CON DIAMETRO REGOLABILE AD INCASSO IN ABS BIANCA

CARATTERISTICHE TECNICHE

- Realizzata in ABS
- Ideale sia per la ripresa che per la mandata dell'aria
- Montaggio a parete o a incasso
- Dotata di rete anti-insetto
- Di facile pulizia
- Parte esterna della griglia facilmente rimovibile
- Fissaggio ad incasso posteriore
- Utilizzabile con condotti dell'aria circolari da Ø 100mm a Ø 150mm
- Temperatura di utilizzo da -40°C a +40°C

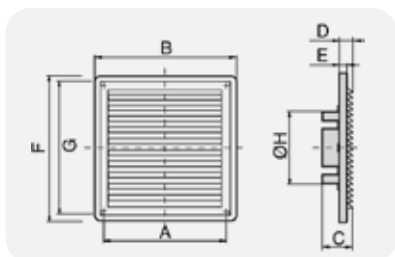
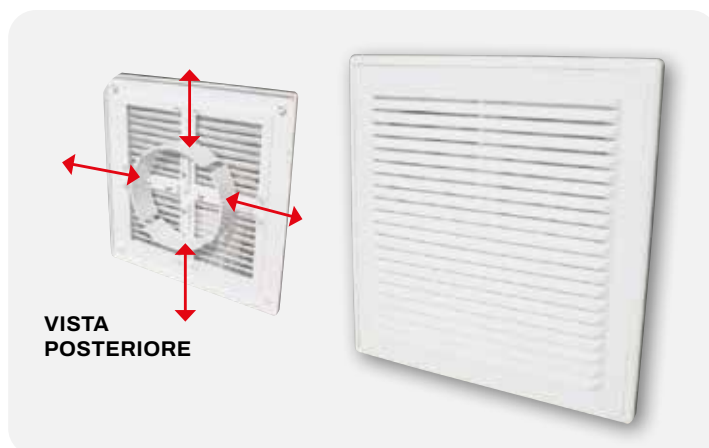

Listino 2026



DIMENSIONI [mm]								
MOD.	A	B	C	D	E	F	G	H
160	205	221	42	15	10	299	283	100/150
170	283	299	42	15	10	221	205	100/150

CODICE	DESCRIZIONE	PASS. ARIA [cm ²]	U.M.	Multiplo d'ordine U.M.
11104057	GRIGLIA RETTANGOLARE A PARETE CON DIAMETRO REGOLABILE AD INCASSO IN ABS BIANCA "G.R.V.I." 160	180	PZ	1
11104058	GRIGLIA RETTANGOLARE A PARETE CON DIAMETRO REGOLABILE AD INCASSO IN ABS BIANCA "G.R.V.I." 170	260	PZ	1

GRIGLIA DI TRANSITO PER PORTA IN ABS BIANCA - MARRONE

CARATTERISTICHE TECNICHE

- Realizzata in ABS
- Adatta all'installazione su porte per una corretta diffusione dell'aria tra locali adiacenti
- Disponibili nei colori bianco e marrone
- Temperatura di utilizzo da -40°C a +40°C

Listino 2026



CODICE	DESCRIZIONE	PASS. ARIA [cm ²]	U.M.	Multiplo d'ordine U.M.
11104300	COPPIA GRIGLIE DI TRANSITO PER PORTA IN ABS BIANCA 460x120	190	PZ	1
11104310	COPPIA GRIGLIE DI TRANSITO PER PORTA IN ABS MARRONE 460x120	190	PZ	1
PWC100075	COPPIA GRIGLIE DI TRANSITO PER PORTA IN POLIPROPILENE BIANCA 460x135	190	PZ	1

GRIGLIA DI TRANSITO IN ALLUMINIO ANODIZZATO

Realizzata in alluminio anodizzato, è indicata per la ripresa dell'aria attraverso porte, pareti di tamponamento, cartongessi, etc.



Listino 2026



CODICE	DIM. ESTERNE CORNICE	DIM. FORO INSTALLAZIONE	PROF. MIN/MAX	NUMERO FORI DI INST.	U.M.	Multiplo d'ordine U.M.
	[mm]	[mm]	[mm]			
W11161565	332 x 132	300 x 100	30 / 47	2	PZ	1
W11161566	532 x 232	500 x 200	30 / 47	4	PZ	1
W11161567	432 x 132	400 x 100	30 / 47	4	PZ	1

GRIGLIA PER MOBILI DA CUCINA IN ABS BIANCA-MARRONE

CARATTERISTICHE TECNICHE

- Realizzata in ABS
- Ideale per la ventilazione di elettrodomestici da incasso e elementi scaldanti
- Disponibili nei colori bianco e marrone
- Temperatura di utilizzo da -40°C a +40°C



Listino 2026



CODICE	DESCRIZIONE	DIMENSIONI [mm]		COLORE	PASS. ARIA [cm ²]	U.M.	 Multiplo d'ordine U.M.
		L	H				
11104340	GRIGLIA PER MOBILI IN ABS BIANCA 370x130	368	130	BIANCO	140	PZ	1
11104350	GRIGLIA PER MOBILI IN ABS MARRONE 370x130	368	130	MARRONE	140	PZ	1

G.Q.G.I. GRIGLIA QUADRATA CON ALETTE A GRAVITÀ IN ABS BIANCA

CARATTERISTICHE TECNICHE

- Realizzata in ABS
- Ideale per l'espulsione dell'aria
- Montaggio a parete o a incasso
- Apertura / chiusura alette a gravità
- Temperatura di utilizzo da -40°C a +40°C



VISTA POSTERIORE

MODELLO A PARETE

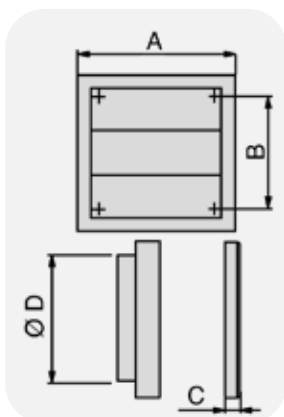

Listino 2026



MODELLO	DIMENSIONI [mm]			
	A	B	C	D
G.Q.G.I. Ø100	154	110	45	100
G.Q.G.I. Ø125	187	142	45	125
G.Q.G.P. Ø100	154	110	15	-
G.Q.G.P. Ø125	189	142	15	-

CODICE	DESCRIZIONE	PASS. ARIA [cm ²]	U.M.	 Multiplo d'ordine U.M.
11104066	GRIGLIA QUADRATA BIANCA CON ALETTE A GRAVITA' AD INCASSO "G.Q.G.I." Ø100	75	PZ	1
11104067	GRIGLIA QUADRATA BIANCA CON ALETTE A GRAVITA' AD INCASSO "G.Q.G.I." Ø125	113	PZ	1
11104075	GRIGLIA QUADRATA BIANCA CON ALETTE A GRAVITA' A PARETE "G.Q.G.P." Ø100	96	PZ	1
11104076	GRIGLIA QUADRATA BIANCA CON ALETTE A GRAVITA' A PARETE "G.Q.G.P." Ø125	160	PZ	1

GRIGLIA QUADRATA A REGOLAZIONE MANUALE IN PLASTICA ABS BIANCA

CARATTERISTICHE TECNICHE

- Realizzata in ABS
- Ideale sia per la ripresa che per la mandata dell'aria
- Montaggio a parete
- Dotata di rete anti-insetto
- Di facile pulizia
- Parte esterna della griglia facilmente rimovibile
- Regolazione manuale dell'apertura tramite leva
- Temperatura di utilizzo da -40°C a +40°C

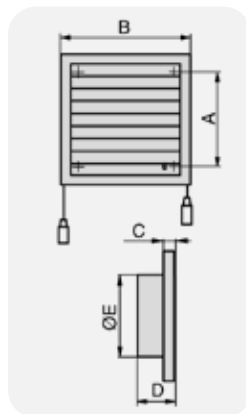

MODELLO A PARETE



MODELLO AD INCASSO

DIMENSIONI [mm]					
MOD.	A	B	C	D	Ø
Ø 100	110	154	15	45	100
Ø 125	142	187	15	45	125
Ø 150	214	250	15	44	150
Ø 100	110	154	15	-	-
Ø 125	142	187	15	-	-

CODICE	DESCRIZIONE	PASS. ARIA [cm ²]	U.M.	Multiplo d'ordine U.M.
11104068	GRIGLIA QUADRATA A BIANCA REGOLAZIONE MANUALE AD INCASSO "G.Q.R.M.I." Ø100	37	PZ	1
11104069	GRIGLIA QUADRATA BIANCA A REGOLAZIONE MANUALE AD INCASSO "G.Q.R.M.I." Ø125	44	PZ	1
11104071	GRIGLIA QUADRATA BIANCA A REGOLAZIONE MANUALE A PARETE "G.Q.R.M.I." Ø100	49	PZ	1
11104072	GRIGLIA QUADRATA BIANCA A REGOLAZIONE MANUALE A PARETE "G.Q.R.M.I." Ø125	62	PZ	1

Listino 2026



GRIGLIA QUADRATA CON PROTEZIONE ANTIVENTO AD INCASSO IN PLASTICA ABS BIANCA

CARATTERISTICHE TECNICHE

- Realizzata in ABS
- Ideale sia per la ripresa che per la mandata dell'aria
- Montaggio a parete, incasso o viti
- Temperatura di utilizzo da -40°C a +40°C

Listino 2026

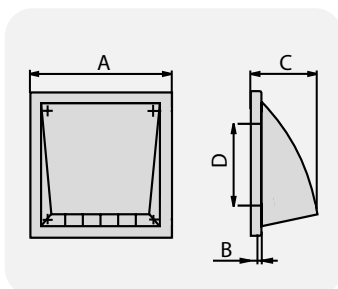

DIMENSIONI [mm]				
MOD.	A	B	C	D
B.Q.A. 102	154	15	86	100
B.Q.A. 122	187	15	101	125
B.Q.A. 152	187	15	101	150

CODICE	DESCRIZIONE	PASS. ARIA [cm ²]	U.M.	Multiplo d'ordine U.M.
11104070	GRIGLIA QUADRATA BIANCA CON PROTEZIONE ANTIVENTO AD INCASSO "B.Q.A." 102	79	PZ	1
11104074	GRIGLIA QUADRATA BIANCA CON PROTEZIONE ANTIVENTO AD INCASSO "B.Q.A." 122	120	PZ	1
11104077	GRIGLIA QUADRATA BIANCA CON PROTEZIONE ANTIVENTO AD INCASSO "B.Q.A." 152	120	PZ	1
PWC200066	GRIGLIA QUADRATA CON PROTEZIONE ANTIVENTO AD INCASSO "B.Q.A." 102 GRIGIO	79	PZ	1

G.M.P. GRIGLIA QUADRATA A PARETE IN METALLO BIANCO

CARATTERISTICHE TECNICHE

- Realizzata in metallo verniciato bianco
- Ideale sia per la ripresa che per la mandata dell'aria
- Dotata di rete anti-insetto
- Uso interno / esterno
- Di facile montaggio
- Se necessario, a metà dei due fori lungo il lato è presente un foro intermedio

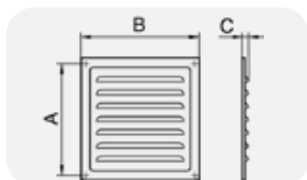

Listino 2026



CODICE	DESCRIZIONE	PASS. ARIA [cm²]	DIMENSIONI [mm]			U.M.	Multiplo d'ordine U.M.
			A	B	C		
11104060	GRIGLIA QUADRATA IN METALLO BIANCO A PARETE "G.M.P." 125	35	111	125	10	PZ	1
11104061	GRIGLIA QUADRATA IN METALLO BIANCO A PARETE "G.M.P." 150	60	136	150	10	PZ	1
11104062	GRIGLIA QUADRATA IN METALLO BIANCO A PARETE "G.M.P." 200	117	182	200	10	PZ	1
11104063	GRIGLIA QUADRATA IN METALLO BIANCO A PARETE "G.M.P." 250	166	234	250	10	PZ	1
11104064	GRIGLIA QUADRATA IN METALLO BIANCO A PARETE "G.M.P." 300	249	284	300	10	PZ	1

GRIGLIA QUADRATA DA ESTERNO IN ALLUMINIO ANODIZZATO

CARATTERISTICHE TECNICHE

- Realizzata in alluminio anodizzato
- Dotata di rete anti-insetto
- Fissaggio con viti

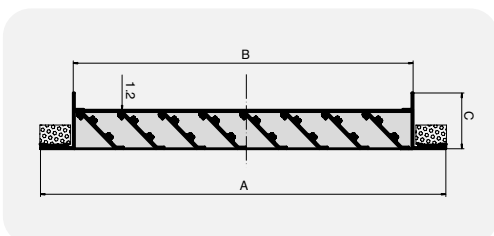

CODICE	DESCRIZIONE	DIM. ESTERNE	DIM. ATT. POST.	PROF.	PORTATA D'ARIA	U.M.	Multiplo d'ordine U.M.
		A [mm]	B [mm]	C [mm]	[VEL. 2 m/s] m²/h		
11161656	GRIGLIA QUADRATA DI VENTILAZIONE IN ALLUMINO DA ESTERNO 300x300	358 x 358	300 x 300	48	400	PZ	1
11161657	GRIGLIA QUADRATA DI VENTILAZIONE IN ALLUMINO DA ESTERNO 400x400	458 x 458	400 x 400	48	890	PZ	1
11161658	GRIGLIA QUADRATA DI VENTILAZIONE IN ALLUMINO DA ESTERNO 500x500	558 x 558	500 x 500	48	960	PZ	1

Listino 2026



CODICE	DESCRIZIONE	U.M.	Multiplo d'ordine U.M.
PWD401721	PLENUM COIBENTATO IN LAMIERA PER GRIGLIA QUADRATA DI VENTILAZIONE IN ALLUMINO DA ESTERNO 300x300 PREDISPOSTO PER INGRESSO POSTERIORE Ø150/200	PZ	1
PWD401722	PLENUM COIBENTATO IN LAMIERA PER GRIGLIA QUADRATA DI VENTILAZIONE IN ALLUMINO DA ESTERNO 400x400 PREDISPOSTO PER INGRESSO POSTERIORE Ø150/200	PZ	1
PWD401723	PLENUM COIBENTATO IN LAMIERA PER GRIGLIA QUADRATA DI VENTILAZIONE IN ALLUMINO DA ESTERNO 400x400 PREDISPOSTO PER INGRESSO POSTERIORE Ø250	PZ	1
PWD401724	PLENUM COIBENTATO IN LAMIERA PER GRIGLIA QUADRATA DI VENTILAZIONE IN ALLUMINO DA ESTERNO 500x500 PREDISPOSTO PER INGRESSO POSTERIORE Ø300	PZ	1
PWD401725	PLENUM COIBENTATO IN LAMIERA PER GRIGLIA QUADRATA DI VENTILAZIONE IN ALLUMINO DA ESTERNO 500x500 PREDISPOSTO PER INGRESSO POSTERIORE Ø350	PZ	1

Listino 2026





CODICE	PAG.	CODICE	PAG.	CODICE	PAG.	CODICE	PAG.	CODICE	PAG.
11104043	264	11128080	239	11154204	227	11160520	261	11161381B	256
11104044	264	11128082	239	11154254	227	11160530	262	11161382	257
11104045	264	11128084	239	11154305	227	11160535	262	11161382B	257
11104046	264	11128090	239	11154356	227	11160540	262	11161383	257
11104047	264	11150031	238	11156001	230	11161260	20	11161383B	257
11104052	265	11150051	239	11156002	230	11161261	20	11161384	257
11104053	265	11150054	239	11156003	230	11161262	20	11161384B	257
11104054	265	11150055	239	11156004	230	11161263	20	11161385	257
11104057	266	11150060	239	11156005	230	11161264	20	11161385B	257
11104058	266	11150062	239	11156006	230	11161265	20	11161386	258
11104060	269	11150064	239	11156085	224	11161266	20	11161386B	258
11104061	269	11151080	222	11156102	224	11161319	45	11161387	258
11104062	269	11151102	222	11156127	224	11161320	45	11161387B	258
11104063	269	11151127	222	11156152	224	11161321	45	11161388	256
11104064	269	11151140	222	11156180	224	11161322	45	11161389	258
11104066	267	11151152	222	11156203	224	11161323	45	11161389B	258
11104067	267	11151180	222	11156254	224	11161367	260	11161390	258
11104068	268	11151204	222	11156305	224	11161370	252	11161390B	258
11104069	268	11151254	222	11156356	224	11161370B	252	11161391B	255
11104070	268	11151305	222	11156610	224	11161370C	252	11161391C	255
11104071	268	11151356	222	11157085	225	11161370D	252	11161602	157
11104072	268	11152080	223	11157102	225	11161371	252	11161603	157
11104074	268	11152102	223	11157127	225	11161371B	252	11161604	157
11104075	267	11152127	223	11157152	225	11161371C	252	11161605	156
11104076	267	11152140	223	11157180	225	11161372	253	11161605F	156
11104077	268	11152152	223	11157203	225	11161372B	253	11161606	156
11104090	263	11152180	223	11157254	225	11161372C	253	11161606F	156
11104091	263	11152204	223	11157305	225	11161373	253	11161607	156
11104093	263	11152254	223	11157356	225	11161373B	253	11161607F	156
11104094	263	11152305	223	11160325	18	11161373C	253	11161656	269
11104095	262	11152356	223	11160330	18	11161374	253	11161657	269
11104096	262	11153080	226	11160400	259	11161374B	253	11161658	269
11104200	264	11153102	226	11160405	259	11161374C	253	11161790	230
11104210	264	11153127	226	11160410	259	11161375	254	11161791	230
11104220	264	11153140	226	11160420	259	11161375B	254	11161792	230
11104250	264	11153152	226	11160425	259	11161375C	254	11161793	230
11104270	265	11153180	226	11160430	259	11161376	254	11161794	230
11104280	265	11153204	226	11160435	259	11161376B	254	11161795	232
11104290	265	11153254	226	11160440	259	11161377	252	11161796	232
11104300	266	11153305	226	11160450	262	11161377B	252	11161797	232
11104310	266	11153356	226	11160455	262	11161378	254	11161798	232
11104340	267	11154080	227	11160460	262	11161378B	254	11161799	232
11104350	267	11154102	227	11160480	261	11161378C	254	11161803	237
11126370	235	11154127	227	11160485	261	11161379	255	11161804	237
11126375	237	11154140	227	11160490	261	11161380	256	11161805	231
11126380	237	11154152	227	11160500	261	11161380B	256	11161806	231
11126520	235	11154180	227	11160515	261	11161381	256	11161807	231

CODICE	PAG.	CODICE	PAG.	CODICE	PAG.	CODICE	PAG.	CODICE	PAG.
11161808	231	11175470	17	31500220	246	31600060	98	PWC100004	36
11161810	232	11176000	38	31500230	246	31600105	98	PWC100005	37
11161812	232	11176010	38	31500240	246	31600110	98	PWC100006	37
11161813	231	11176020	38	31500242	246	31600115	98	PWC100007	37
11161814	229	11176030	39	31500244	246	31600120	98	PWC100008	37
11161815	231	11176040	39	31500260	247	31600125	98	PWC100009	20
11161816	229	11176050	39	31500270	247	31600240	99	PWC100018	19
11161820	232	11176060	39	31500280	247	31600245	99	PWC100019	19
11161821	232	11176070	39	31500290	247	31600250	99	PWC100020	20
11161822	232	11176080	39	31500300	247	31600255	99	PWC100021	20
11161823	232	11176090	39	31500302	247	31600260	99	PWC100022	27
11161824	232	11176100	39	31500304	247	31600265	99	PWC100023	27
11161830	250	11176150	35	31500320	247	31600270	99	PWC100024	28
11161831	250	11176160	35	31500330	247	31600275	99	PWC100025	28
11161833	250	11176170	35	31500340	247	31600390	100	PWC100026	23
11161834	250	11176180	35	31500350	247	31600395	100	PWC100027	23
11161840	250	11176200	55	31500360	247	31600400	100	PWC100043	25
11161841	250	11176210	56	31500362	247	31600405	100	PWC100044	25
11161842	231	11176235	56, 237	31500364	247	31600410	100	PWC100046	32
11161863	234	11176250	56	31500380	248	31600415	100	PWC100047	32
11161864	234	11176260	56	31500390	248	31600455	100	PWC100048	32
11161865	234	11176270	33	31500400	248	31600460	100	PWC100049	20
11161867	234	22200121	238	31500410	248	31600465	100	PWC100052	32
11161868	243	22200131	238	31500420	248	31600470	100	PWC100053	19
11161869	243	22200141	238	31500422	248	31600475	100	PWC100054	23
11175020	41	22200151	238	31500424	248	31600480	100	PWC100055	25
11175025	41	22200161	238	31500440	249	50000000	241	PWC100057	25
11175030	41	22200171	238	31500450	249	50000001	241	PWC100058	25
11175060	42	22200181	238	31500460	249	50000002	241	PWC100059	25
11175061	42	22200191	238	31500470	249	50000003	241	PWC100060	25
11175062	42	31500020	245	31500480	249	50000004	241	PWC100062	25
11175064	42	31500030	245	31500482	249	50000005	241	PWC100066	25
11175100	24	31500040	245	31500484	249	50000006	241	PWC100066	25
11175105	24	31500050	245	31500510	249	50000056	241	PWC100075	266
11175110	24	31500060	245	31500520	249	50000058	241	PWC100096	25, 152-153
11175115	24	31500062	245	31500530	249	50000060	241	PWC100097	25, 152-153
11175120	24	31500064	245	31500540	249	50000062	241	PWC100098	25
11175130	251	31500080	245	31500550	249	50001010	243	PWC100099	25
11175132	251	31500090	245	31500552	249	50001011	243	PWC100101	26
11175135	251	31500100	245	31500560	249	50001012	243	PWC100102	26
11175137	251	31500110	245	31500562	249	50001013	243	PWC100103	26
11175140	251	31500120	245	31500564	249	50001014	243	PWC100104	26
11175142	251	31500122	245	31500590	238	50001015	243	PWC100105	26
11175150	43	31500124	245	31600010	96	50002018	243	PWC100106	24
11175155	43	31500140	246	31600015	96	50002020	243	PWC100107	24
11175160	43	31500150	246	31600020	96	50002021	243	PWC100108	24
11175165	43	31500160	246	31600025	96	50002024	243	PWC100109	24
11175400	17	31500170	246	31600030	96	50002025	243	PWC100110	24
11175410	17	31500180	246	31600035	96	50002026	243	PWC100111	24
11175420	17	31500182	246	31600040	98	ACD600091	16	PWC100112	24
11175430	17	31500184	246	31600045	98	PWC100001	36	PWC100113	24
11175450	17	31500200	246	31600050	98	PWC100002	36	PWC100114	26
11175460	17	31500210	246	31600055	98	PWC100003	36	PWC100115	26

CODICE	PAG.	CODICE	PAG.	CODICE	PAG.	CODICE	PAG.	CODICE	PAG.
PWC100116	26	PWC400013	17	PWC500087	257	PWD100005	21	PWD301301	221
PWC100117	26	PWC400014	17	PWC500088	257	PWD100006	21	PWD301302	221
PWC100118	34	PWC400015	222	PWC500089	257	PWD100007	21	PWD301303	221
PWC100119	34	PWC400016	223	PWC500090	258	PWD100008	21	PWD301360	93
PWC100120	34	PWC400017	224	PWC500091	258	PWD100009	21	PWD301361	93
PWC100121	34	PWC400018	225	PWC500092	259	PWD100010	21	PWD301362	93
PWC100122	34	PWC400019	226	PWC500093	29	PWD100011	38	PWD301363	93
PWC100123	33	PWC400020	227	PWC500094	29	PWD100014	12	PWD301364	93
PWC200001	57	PWC500007	234	PWC500095	29	PWD100015	12	PWD301365	93
PWC200003	57	PWC500008	234	PWC500096	29	PWD100016	12	PWD301366	93
PWC200016	50	PWC500009	234	PWC500097	29	PWD100017	12	PWD301367	93
PWC200017	50	PWC500010	234	PWC500098	29	PWD100018	12	PWD301368	93
PWC200018	49	PWC500011	234	PWC500099	249	PWD100024	12	PWD301369	93
PWC200019	49	PWC500013	235	PWC500100	249	PWD100025	12	PWD301370	93
PWC200020	49	PWC500014	235	PWC500101	44	PWD100031	12	PWD301371	93
PWC200022	40	PWC500015	235	PWC500102	44	PWD100032	12	PWD301372	93
PWC200023	40	PWC500016	235	PWC600001	260	PWD100033	12	PWD301373	93
PWC200024	40	PWC500027	97	PWC600002	260	PWD100034	12	PWD301374	93
PWC200027	52	PWC500028	255	PWC600003	260	PWD100035	12	PWD301375	93
PWC200030	51	PWC500029	230	PWC600004	260	PWD200003	50	PWD301376	93
PWC200031	51	PWC500030	230	PWC600005	260	PWD200004	50	PWD301377	93
PWC200042	50	PWC500031	230	PWC600006	260	PWD200007	48	PWD301378	93
PWC200066	268	PWC500037	31	PWC600009	242	PWD200008	48	PWD301379	93
PWC200068	264	PWC500037	32	PWC600010	242	PWD200009	48	PWD301410	87
PWC200070	51	PWC500038	31	PWC600011	242	PWD200010	48	PWD301411	87
PWC200071	51	PWC500038	32	PWC600012	242	PWD200014	52	PWD301412	81
PWC200072	45	PWC500039	32	PWC600013	242	PWD200026	50	PWD301413	81
PWC200073	45	PWC500041	247	PWC600014	242	PWD200028	58	PWD301418	87
PWC200074	45	PWC500042	248	PWC600015	242	PWD200028	58	PWD301419	87
PWC200075	35	PWC500043	249	PWC600016	242	PWD200029	58	PWD301420	81
PWC200076	35	PWC500044	249	PWC600017	242	PWD200029	58	PWD301421	81
PWC200077	35	PWC500046	248	PWC600018	242	PWD200030	58	PWD301426	87
PWC200078	261	PWC500047	248	PWC600019	242	PWD200030	58	PWD301427	87
PWC200079	261	PWC500048	248	PWC600022	242	PWD200031	59	PWD301428	81
PWC200080	51	PWC500049	248	PWC600024	242	PWD200031	59	PWD301429	81
PWC200081	35	PWC500050	248	PWC600026	242	PWD200032	59	PWD301434	87
PWC200082	35	PWC500051	248	PWC600027	242	PWD200032	59	PWD301435	87
PWC200083	35	PWC500052	248	PWC600029	242	PWD200033	60	PWD301436	81
PWC200084	261	PWC500053	248	PWC600030	242	PWD200033	60	PWD301437	81
PWC300058	54	PWC500055	245	PWC600031	242	PWD200034	60	PWD301442	87
PWC300059	94	PWC500056	246	PWC600032	242	PWD200034	60	PWD301443	87
PWC300060	94	PWC500057	246	PWC600034	242	PWD200035	60	PWD301444	81
PWC300061	94	PWC500058	247	PWC600035	242	PWD200035	60	PWD301445	81
PWC300062	94	PWC500074	253	PWC600038	242	PWD200039	53	PWD301450	87
PWC300063	94	PWC500075	253	PWC600039	242	PWD300190	215	PWD301451	87
PWC300064	95	PWC500076	254	PWC600046	98	PWD300191	216	PWD301452	81
PWC300065	95	PWC500077	254	PWC600047	98	PWD300192	216	PWD301453	81
PWC300066	95	PWC500078	255	PWC600048	98	PWD300193	217	PWD301458	87
PWC300067	95	PWC500082	252	PWC600049	98	PWD300194	217	PWD301459	87
PWC300068	95	PWC500083	256	PWD100001	21	PWD300195	218	PWD301460	81
PWC300089	53	PWC500084	254	PWD100002	21	PWD300196	218	PWD301461	81
PWC400001	245	PWC500085	256	PWD100003	21	PWD300197	219	PWD301466	87
PWC400006	237	PWC500086	257	PWD100004	21	PWD300198	219	PWD301467	87

CODICE	PAG.	CODICE	PAG.	CODICE	PAG.	CODICE	PAG.	CODICE	PAG.
PWD301468	81	PWD301591	91	PWD301754	85	PWD400219	46	PWD402441	16
PWD301469	81	PWD301592	91	PWD301755	85	PWD400220	46	PWD402525	22
PWD301474	87	PWD301593	89	PWD301756	85	PWD400221	46	PWD402526	22
PWD301475	87	PWD301594	89	PWD301757	85	PWD400222	21	PWD402527	22
PWD301476	81	PWD301599	91	PWD301812	83	PWD400225	152	PWD402528	22
PWD301477	81	PWD301600	91	PWD301813	83	PWD400226	152	PWD402571	14
PWD301482	87	PWD301601	89	PWD301814	83	PWD400227	152	PWD402571	16
PWD301483	87	PWD301602	89	PWD301815	83	PWD400229	152	PWD402572	14
PWD301484	81	PWD301607	91	PWD301816	83	PWD400230	152	PWD402572	16
PWD301485	81	PWD301608	91	PWD301817	85	PWD400231	152	PWD402573	14
PWD301488	64	PWD301609	89	PWD301818	85	PWD400232	152	PWD402573	16
PWD301491	66	PWD301610	89	PWD301819	85	PWD400233	152	PWD402579	23
PWD301494	68	PWD301613	65	PWD301820	85	PWD400234	152	PWD402580	23
PWD301497	64	PWD301616	67	PWD301821	85	PWD400311	21	PWD402581	23
PWD301500	66	PWD301619	69	PWD301822	83	PWD400342	94	PWD402582	23
PWD301503	68	PWD301622	65	PWD301823	83	PWD400343	94	PWD402583	23
PWD301506	64	PWD301625	67	PWD301824	83	PWD400344	94	PWD402584	72
PWD301509	66	PWD301628	69	PWD301825	83	PWD400345	94	PWD402585	72
PWD301512	68	PWD301631	65	PWD301826	83	PWD400346	94	PWD402586	72
PWD301515	64	PWD301634	67	PWD301827	85	PWD400347	95	PWD402587	72
PWD301518	66	PWD301637	69	PWD301828	85	PWD400348	95	PWD402588	72
PWD301521	68	PWD301640	65	PWD301829	85	PWD400349	95	PWD402589	72
PWD301524	64	PWD301643	67	PWD301830	85	PWD400350	95	PWD402590	72
PWD301527	66	PWD301646	69	PWD301831	85	PWD400351	95	PWD402591	72
PWD301530	68	PWD301649	65	PWD301832	83	PWD400353	152	PWD402592	72
PWD301535	91	PWD301652	67	PWD301833	83	PWD401710	157	PWD402593	72
PWD301536	91	PWD301655	69	PWD301834	83	PWD401711	157	PWD402594	73
PWD301537	89	PWD301663	70	PWD301835	83	PWD401712	157	PWD402595	73
PWD301538	89	PWD301666	70	PWD301836	83	PWD401713	157	PWD402596	73
PWD301543	91	PWD301669	70	PWD301837	85	PWD401715	103	PWD402597	73
PWD301544	91	PWD301672	70	PWD301838	85	PWD401716	103	PWD402598	73
PWD301545	89	PWD301675	70	PWD301839	85	PWD401717	103	PWD402599	73
PWD301546	89	PWD301678	71	PWD301840	85	PWD401718	103	PWD402600	73
PWD301551	91	PWD301681	71	PWD301841	85	PWD401719	103	PWD402601	73
PWD301552	91	PWD301684	71	PWD400030	155	PWD401720	103	PWD402602	73
PWD301553	89	PWD301687	71	PWD400031	155	PWD401721	269	PWD402603	73
PWD301554	89	PWD301690	71	PWD400032	155	PWD401722	269	PWD402604	54
PWD301559	91	PWD301693	81	PWD400033	155	PWD401723	269	PWD402605	54
PWD301560	91	PWD301694	81	PWD400034	154	PWD401724	269	PWD402606	54
PWD301561	89	PWD301697	81	PWD400035	154	PWD401725	269	PWD402607	54
PWD301562	89	PWD301698	81	PWD400080	21	PWD402430	14	PWD402608	54
PWD301567	91	PWD301701	81	PWD400081	21	PWD402430	16	PWD402609	54
PWD301568	91	PWD301702	81	PWD400114	156	PWD402431	14	PWD500009	229
PWD301569	89	PWD301705	81	PWD400163	236	PWD402431	16	PWD500010	229
PWD301570	89	PWD301706	81	PWD400194	236	PWD402432	14	PWD500011	230
PWD301575	91	PWD301709	81	PWD400195	236	PWD402432	16	PWD500013	97
PWD301576	91	PWD301710	81	PWD400203	46	PWD402433	14	PWD500014	97
PWD301577	89	PWD301748	83	PWD400206	46	PWD402433	16	PWD500015	97
PWD301578	89	PWD301749	83	PWD400212	46	PWD402434	14	PWD500016	97
PWD301583	91	PWD301750	83	PWD400213	46	PWD402434	16	PWD500017	97
PWD301584	91	PWD301751	83	PWD400214	46	PWD402440	14	PWD500018	97
PWD301585	89	PWD301752	83	PWD400217	46	PWD402440	16	PWD500019	97
PWD301586	89	PWD301753	85	PWD400218	46	PWD402441	14	PWD500020	97

CODICE	PAG.	CODICE	PAG.	CODICE	PAG.
PWD500029	233	W11161630	47	WF11161550	29
PWD500030	233	W11161632	47	WF11161555	29
PWD500031	233	W11161633	47		
PWD500032	233	W11161634	47		
PWD500035	259	W11161640	47		
W11161500	19	W11161642	47		
W11161505	19	W11161643	47		
W11161510	19	W11161644	47		
W11161512	19	W11161646	47		
W11161515	19	W11161660	49		
W11161519	19	W11161662	49		
W11161520	19	W11161663	49		
W11161521	19	W11161664	49		
W11161522	19	W11161666	49		
W11161525	31	W11161760	40		
W11161526	31	W11161770	40		
W11161530	27	W11161780	40		
W11161535	27	WB11161500	20		
W11161540	27	WB11161505	20		
W11161542	27	WB11161510	20		
W11161545	27	WB11161512	20		
W11161548	23	WB11161515	20		
W11161549	27	WB11161519	20		
W11161550	27	WB11161520	20		
W11161552	27	WB11161521	20		
W11161554	27	WB11161522	20		
W11161555	27	WB11161525	32		
W11161556	30	WB11161526	32		
W11161557	30	WB11161530	28		
W11161559	23	WB11161535	28		
W11161560	23	WB11161540	28		
W11161561	23	WB11161542	28		
W11161562	23	WB11161545	28		
W11161563	23	WB11161549	28		
W11161564	23	WB11161550	28		
W11161565	266	WB11161552	28		
W11161566	266	WB11161554	28		
W11161567	266	WB11161555	28		
W11161568	23	WB11161556	31		
W11161569	23	WB11161557	31		
W11161570	30	WB11161570	31		
W11161571	30	WB11161571	31		
W11161572	30	WB11161572	31		
W11161573	30	WB11161573	31		
W11161612	47	WBF11161540	30		
W11161613	47	WBF11161542	30		
W11161614	47	WBF11161545	30		
W11161616	47	WBF11161550	30		
W11161620	47	WBF11161555	30		
W11161622	47	WBF11161556	32		
W11161623	47	WF11161540	29		
W11161624	47	WF11161542	29		
W11161626	47	WF11161545	29		

PRODOTTI NUOVI



RIMANI AGGIORNATO
SULLE NOVITÀ
DI PRODOTTO!

tecnosystemi.com

