

# SISTEMI DI ZONIFICAZIONE

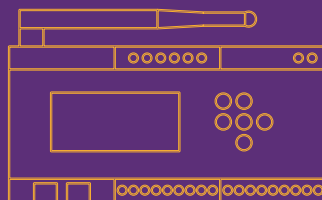

# IL CLIMA IDEALE DOVE VUOI TU!

Centralina completa di Wi-Fi per la gestione da remoto fino a 16 zone!

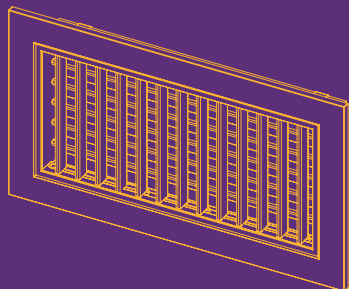
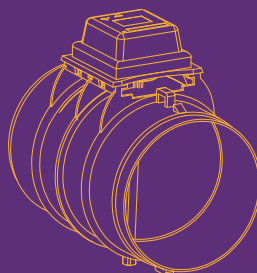
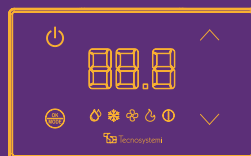
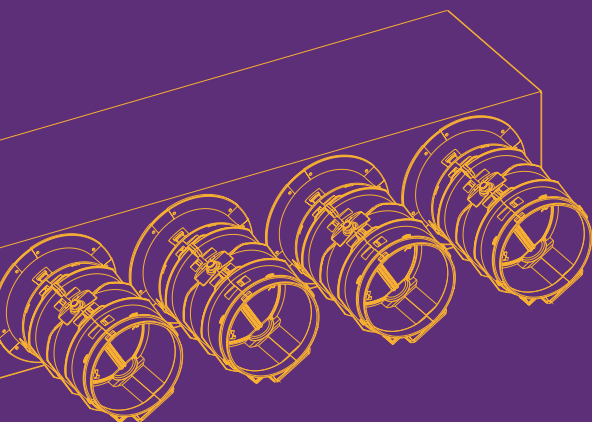
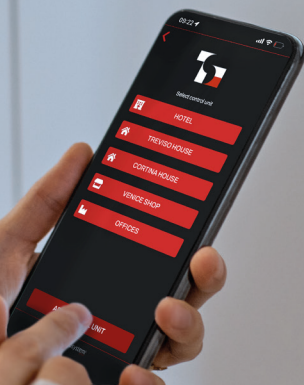

App Gratuita disponibile su App Store e Google Play

## I PLUS DELLA CLIMATIZZAZIONE A ZONE



Risparmio energetico



Design ed integrazione totale



Soluzione Plug and Play



Contabilizzazione dei consumi



Controllo del pavimento radiante per riscaldamento, raffrescamento e fancoil



Programmazione da App e controllo tramite speaker intelligenti come Alexa e Google Home



Possibilità di impostare la temperatura desiderata in ogni singola stanza



Centralina con display a colori, con protocolli di comunicazione dedicati alle principali marche di climatizzatori

# SISTEMA PRO AIR

## IL CLIMA IDEALE DOVE VUOI TU

La gestione delle temperature negli ambienti domestici e negli uffici non è mai stata così semplice: da oggi, infatti, c'è **ProAir Multi-Zone**, il **Sistema di Gestione Multizona** interamente progettato e realizzato da Tecnosystems S.p.A Società Benefit.

ProAir Multi-Zone gestisce, oltre alla **temperatura di ciascuna zona**, l'unità canalizzata e, dove serve, il by pass motorizzato per un sistema completo a 360°. La comunicazione con la centralina tramite cronotermostati in radio frequenza RF o cablati, garantisce affidabilità e precisione al vostro impianto.

18° OFF 20°

18° 22°

L'innovativa e pratica App con sistema operativo Android o IOS permette da remoto la regolazione a distanza di ogni singola stanza.

# CON LA CENTRALINA POLARIS PUOI GESTIRE IL SISTEMA CON ALEXA E GOOGLE HOME



IMPOSTA  
20 GRADI  
IN CUCINA



## CON L'APP TECNOSYSTEMI PUOI CONTROLLARE IL TUO IMPIANTO IN QUALSIASI MOMENTO E OVUNQUE TU SIA!

Per accedere alle funzioni della tua centralina puoi affidarti all'**App Tecnosystemi**. L'App ti permette di monitorare e gestire da remoto in tempo reale il tuo impianto. Che tu sia in casa, in ufficio o in viaggio potrai controllare a distanza, in modo semplice e pratico, il tuo impianto di climatizzazione.

**Da oggi controllare il clima della tua casa  
... è ancora più facile!**

App Gratuita disponibile su:



Tecnosystemi

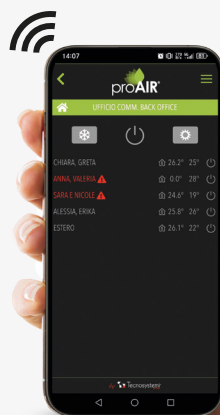



## DESIGN ELEGANTE E DISPLAY INTUITIVO

ADATTO AD OGNI TIPO DI ARREDAMENTO

La gamma dei cronotermostati a batterie e cablati si caratterizza per una **rapida installazione**, garantendo facilità di utilizzo grazie alla presenza dei tasti touch e del **display centrale LCD da 4,5" o 2,4" retroilluminato**. La cornice del display è disponibile nella colorazione bianco lumix.



### ON / OFF

Direttamente da  
Cronotermostato o da App



### PROGRAMMAZIONE ORARIA

Programma le fasce orarie e  
la temperatura



### PERCENTUALE DI UMIDITÀ

Presente nell'ambiente  
Controllo dell'umidità con impianto radiante



### VALVOLA DI ZONA

Per radiatori, impianti radianti e Fancoil



### RISPARMIO ENERGETICO

Funzione comfort e contatto finestra  
per spegnimento zona



### MOVIMENTI SERRANDA

Imposta la posizione di apertura della  
serranda o bocchetta motorizzata.



### SEGNALE RADIOFREQUENZA

Indicazione di ricezione segnale



### ESTATE / INVERNO

Imposta il sistema in raffreddamento  
o riscaldamento

## Modelli



Discovery 3X

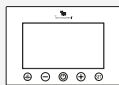

Stealth 3X



Mini Led Astra



Sonda LEM

# SISTEMA PRO AIR

## ESEMPIO DI APPLICAZIONE

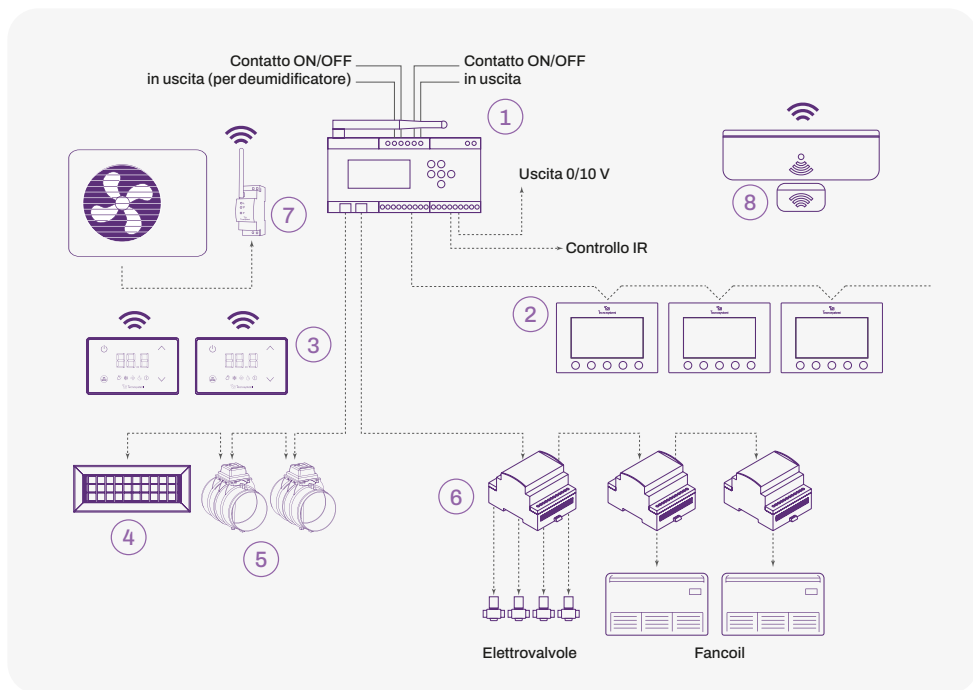

### 1 POLARIS 5X (WI-FI)

#### CENTRALINA UNICA DI COMANDO CON DISPLAY A COLORI, PROTOCOLLI DI COMUNICAZIONE E APP ALEXA - GOOGLE HOME

- Alimentazione 100 - 240 Vac - 50/60 Hz
- Dimensioni L 160 x H 90 x P 34 mm
- Fissaggio a parete o su guida DIN
- Display LCD 2,5" a colori
- Tastierino di configurazione
- Comunicazione dati verso i cronotermostati in RF 868 MHz con portata a 50m in campo aperto, tramite cavo 4 x 0.22 con portata a 100 m max tra Polaris 5X e ultimo crono
- Gestione canalizzata ON/OFF, 0.10V o 3V (con modulo relè)
- Contatto consenso deumidificatore
- Controllo del consumo energetico dell'impianto di condizionamento (pag.22)
- Gestione contatti finestra (pag. 23)
- Connessione Wi-Fi 2.4 Ghz locale o remota per il controllo mediante app Tecnosystemi o comandi vocali
- Interconnessione verso la canalizzata con comunicazione IR con 30 protocolli di comunicazione con le unità canalizzate
- Predisposta all'uso del contatto finestra
- Ingressi ON/OFF per allarmi
- Due linee OUT1 e OUT2 per la gestione degli attuatori
- Aggiornamento firmware della centralina direttamente da App



## 2 STEALTH 3X

### CRONOTERMOSTATO AD INCASSO RETROILLUMINATO CABLATO TOUCH

- Alimentazione e trasmissione dati: cavo 4 poli
- Display LCD 4,5" sfondo bianco retroilluminato
- Tastiera touch
- Funzioni crono o manuale
- Regolazione della serranda e bocchetta in automatico o manuale
- Blocco del cronotermostato
- Scala temperatura °C / °F
- Indicazione della % umidità
- Valore di TA e set point
- Orologio (AM - PM / 24h)
- Programmazione giornaliera e settimanale
- Portata segnale 100m max tra cronotermostato e centralina Polaris
- Sporgenza dal filo muro: 14 mm
- Fissaggio: ad incasso su scatole tipo e503 mediante adattatore, viti e tasselli forniti a corredo
- Compatibile con centralina Polaris 5X



## 3 MINI LED ASTRA

### TERMOSTATO TOUCH RETROILLUMINATO A RADIO FREQUENZA INSTALLAZIONE A PARETE ALIMENTATO A BATTERIE PER SISTEMA PROAIR

- Alimentazione a batterie 2 x 1.5 V tipo AAA (LR03) fornite a corredo
- Durata batterie 18 mesi (considerando un normale utilizzo)
- Trasmissione dati in radiofrequenza RF a 868 MHz
- Portata del segnale RF 50 m max in campo aperto tra cronotermostato e centralina "Polaris 5X"
- Display touch sfondo bianco
- Retroilluminazione 5 sec.
- Funzioni crono o manuale
- Regolazione della serranda e bocchetta in automatico o manuale
- Blocco del cronotermostato
- Scala di temperatura °C/°F
- Valore di TA e setpoint
- Fissaggio a parete mediante dima, viti e tasselli forniti a corredo
- Compatibile solo con Polaris 5X
- Fasce orarie impostabili da App Tecnosystems



## 4 PROAIR MULTI-ZONE

### BOCCHETTA DI MANDATA MOTORIZZATA BIANCA COMPLETA DI GUARNIZIONE PER IL SISTEMA

- Attuatore elettronico
- Montaggio tramite clips in acciaio
- Alette dotate di guarnizione in gomma per una totale tenuta



## 5 PROAIR MULTI-ZONE

### SERRANDA CIRCOLARE MOTORIZZATA / BY PASS CIRCOLARE MOTORIZZATO

- Attuatore elettronico con indicatore posizione: 0° - 33° - 66° - 100°
- Realizzata in materiale plastico
- Garantisce l'isolamento termico tra la superficie interna ed esterna



## 6 MODULO RELÈ

### MODULO RELÈ PER IMPIANTI RADIANTI E PER FANCOIL

- Collegamento al sistema con connettori PLUG RJ45 per cavi a 8 poli
- Fissaggio su guida DIN
- Dimensioni 4 moduli L 70 x H 90 x P 62
- Alimentazione da Bus dati tramite centralina Polaris
- 4 Relè di uscita
- 4 LED per l'indicazione dello stato del relè
- LED per segnalazione e diagnostica
- Ingresso per sensore di temperatura esterna (tipo ntc 10kΩ a 25 °C, non fornita)
- Capacità di contatto:
  - 8A a 230 Vac massimo carico resistivo
  - 6A a 230 Vac massimo carico induttivo
  - 5A a 30 Vdc massimo carico resistivo
  - 3A a 30 Vdc massimo carico induttivo

### CONTROLLA IL TUO IMPIANTO RADIANTE E FANCOIL CON IL NOSTRO MODULO RELÈ



### Esempio Collegamenti Elettrici

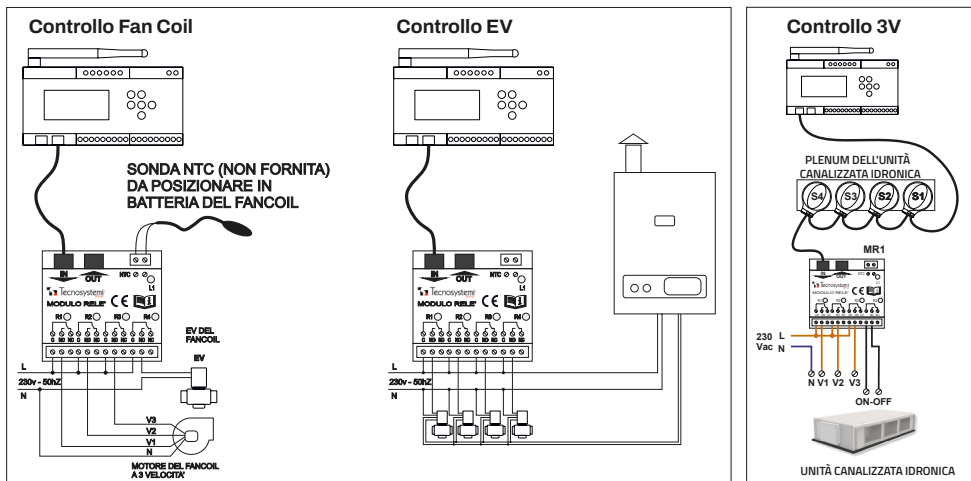

## 7 MISURATORE DI CONSUMI

### PER SISTEMA PROAIR

- Dimensioni 2 moduli L 35 x H 90 x P 62
- Fissaggio su guida DIN
- Trasmissione in radiofrequenza solo con la centralina "Polaris 5X"
- Sensore di corrente in dotazione
- LED per segnalazione e diagnostica
- Abbinabile solo con centralina "Polaris 5X"



## 8 CONTATTO FINESTRA

### CONTATTO FINESTRA IN RADIO FREQUENZA PER SISTEMA PROAIR (PREDISPOSTO ANCHE PER IL CABLAGGIO)

- Alimentazione a batteria CR2032 (fornita di serie)
- Trasmissione in RF con la centralina "Polaris"
- Composto da modulo RF e magnete
- Modulo RF predisposto di morsetto per la gestione di un contatto finestra cablato
- LED rosso di segnalazione finestra aperta
- Configurabile dalle centraline "Polaris" per la gestione Badge
- Dimensioni modulo trasmettitore RF 95 x 29 x 20 mm
- Dimensioni magnete 38 x 19 x 13 mm
- Fissaggio mediante biadesivo in dotazione
- L'apertura del contatto comporta: chiusura della serranda e/o l'apertura delle elettrovalvole di zona, indicazione sul display del cronotermostato, indicazione in applicazione ProAir Multizone

LA SOLUZIONE  
EFFICIENTE  
PER RIDURRE  
GLI SPRECHI

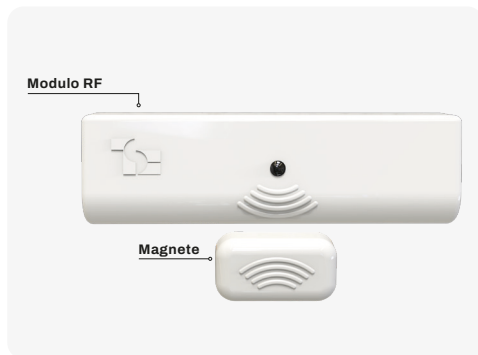

### ESEMPIO CON MODULO TRASMETTITORE RF



### ESEMPIO CON MODULO TRASMETTITORE RF CON CABLAGGIO



#### INSTALLAZIONE CON TRASMISSIONE RF

Applicazione consigliata per installazione priva di cablaggi. In questa modalità, il trasmettitore RF o più trasmettitori RF associati ad una zona, trasmettono direttamente in centralina.

#### INSTALLAZIONE CABLATA CON TRASMISSIONE RF

Applicazione consigliata quando il trasmettitore RF e la centralina Polaris risultano fuori portata RF.

Un contatto finestra cablato (non fornito da Tecnosystemi), andrà collegato alla morsetteria disponibile nel modulo radio del trasmettitore RF il quale avrà il compito di trasmettere via RF alla centralina il segnale di apertura o chiusura della finestra.

# I NOSTRI CONFIGURATORI

Genera in automatico **preventivo**  
e **schede tecniche** dei prodotti scelti

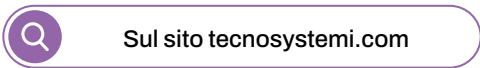

**CONFIGURA  
IL TUO  
PROAIR PACK**



**CONFIGURA  
IL TUO  
PROAIR PACK HYDRONIC**



**CONFIGURA IL TUO  
SISTEMA CON TUTTI  
GLI ELEMENTI SCIOLTI  
DEL SISTEMA PROAIR**

# AVVIAMENTO IMPIANTO E SERVIZIO TECNICO POST VENDITA PORTALE PROAIR



Il servizio tecnico Post Vendita di Tecnosystems, tramite il "**Portale Proair**", ha la possibilità di monitorare a distanza lo stato di funzionamento dei sistemi Proair utilizzati dai propri clienti per mezzo dell'APP: il servizio offerto avviene nel massimo rispetto della privacy.

Questo portale permette di:



Verificare l'esito di configurazione dell'APP sulla piattaforma da parte del utilizzatore



Verificare da remoto lo stato di aggiornamento dei sistemi Proair



Supportare il cliente o il CAT Tecnosystems prima di effettuare un intervento in loco



Eventuali aggiornamenti per garantire il ripristino al corretto funzionamento del sistema.

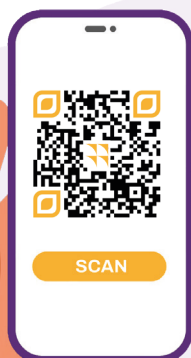

**SCANSIONA IL QR CODE PER RICHIEDERE LE TARIFFE DEL SERVIZIO AVVIAMENTO DEL SISTEMA PROAIR**

OPPURE CHIAMA IL NUMERO VERDE

Numero Verde  
**800 904474**

N.B: L'avviamento del sistema ProAir non è da considerarsi obbligatorio

**ProAir**   
pack RF-eolo

**ProAir**   
pack RF-L

**ProAir**   
pack CAB-eolo

**ProAir**   
pack CAB\_L

**I kit rapid sono ideati per i sistemi di ventilazione "PROAIR PACK".**

Quando si realizza un impianto di climatizzazione canalizzata, i **kit pre-confezionati facilitano il cliente nella scelta degli articoli necessari per la distribuzione dell'aria nei singoli ambienti senza possibilità di errore.**

I kit rapid sono disponibili per i sistemi "PROAIR PACK" a 2 - 3 - 4 - 5 - 6 zone con attacchi circolari di diametro  $\varnothing$  125 / 150 / 200 mm. La possibilità di scegliere tra **bocchette di mandata ad alette orientabili, ad alette inclinate a 15° e con diffusori lineari 2 feritoie**, consente di avere a disposizione quanto necessita per **realizzare e completare l'installazione dell'unità canalizzata con prodotti di grande qualità, curati dal punto di vista tecnico, funzionale ed estetico.**

La **regolazione della temperatura** e del flusso dell'aria della singola zona è affidato ai cronotermostati del sistema "PROAIR PACK" i quali permettono così di avere **la massima resa e il miglior comfort** all'interno delle abitazioni o degli uffici.

**Attenzione! Il plenum è compreso all'interno dei Proair Pack.**

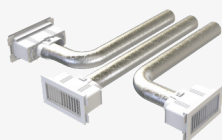

**KIT RAPID** con attacchi  
 $\varnothing$  125 e bocchette in plastica ABS  
anticondensa ad alette regolabili

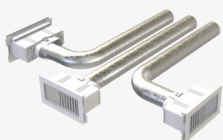

**KIT RAPID** con attacchi  
 $\varnothing$  150 e bocchette in plastica ABS  
anticondensa ad alette regolabili

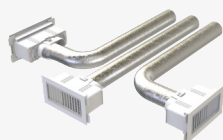

**KIT RAPID** con attacchi  
 $\varnothing$  200 e bocchette in plastica ABS  
anticondensa ad alette regolabili

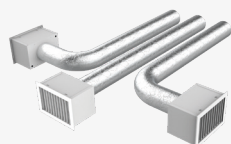

**KIT RAPID** con attacchi  
 $\varnothing$  125 e bocchette  
ad alette regolabili

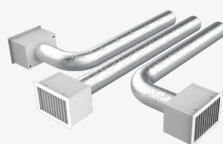

**KIT RAPID** con attacchi  
 $\varnothing$  150 e bocchette  
ad alette regolabili

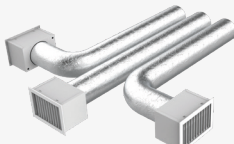

**KIT RAPID** con attacchi  
 $\varnothing$  200 e bocchette  
ad alette regolabili

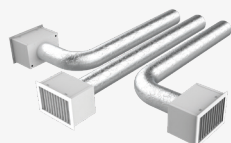

**KIT RAPID** con attacchi  
 $\varnothing$  150 e bocchette ad  
alette inclinate 15°



**KIT RAPID** con attacchi  $\varnothing$  150  
e diffusori lineari

**NEW**

# SISTEMI PUNTUALI: CONSIGLIATI PER QUALSIASI IMPIANTO!

GESTIONE PUNTUALE DELLA TEMPERATURA  
AMBIENTE CON SERRANDA O BOCCHETTA MOTORIZZATA

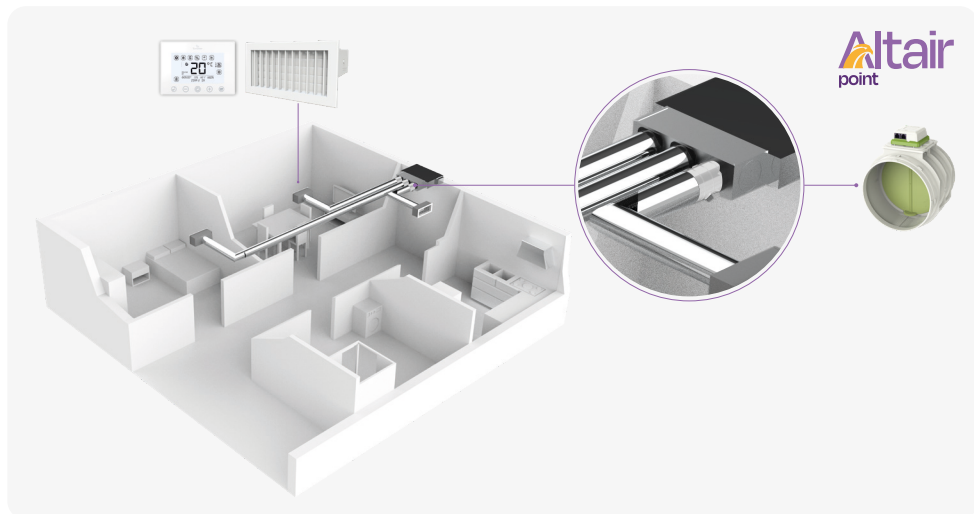

## SERRANDA MOTORIZZATA A FARFALLA PER SISTEMA PUNTUALE



## SERRANDA MOTORIZZATA A FARFALLA PER SISTEMA PUNTUALE

 Sirio<sub>0.10v</sub>

 Sirio<sub>0.10v</sub>  
pack

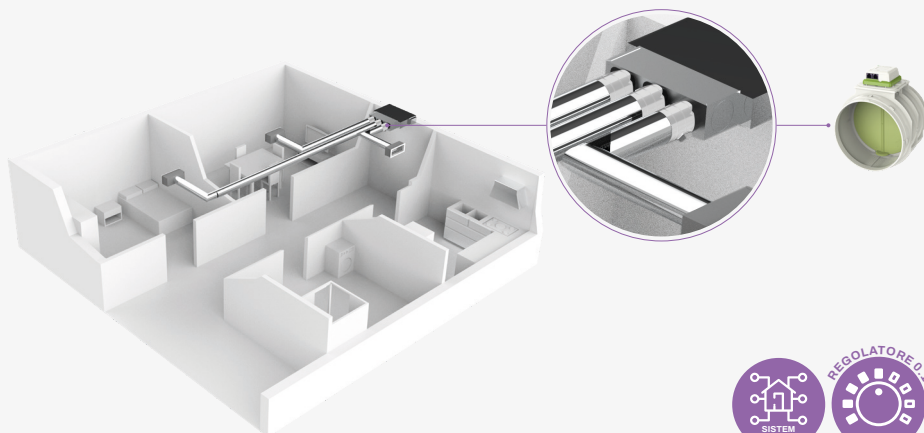

## DEVIATORE DI FLUSSO A "T" CON SERRANDA MOTORIZZATA PER SISTEMA PUNTUALE

 Sirio<sub>3.0</sub>  
devio point

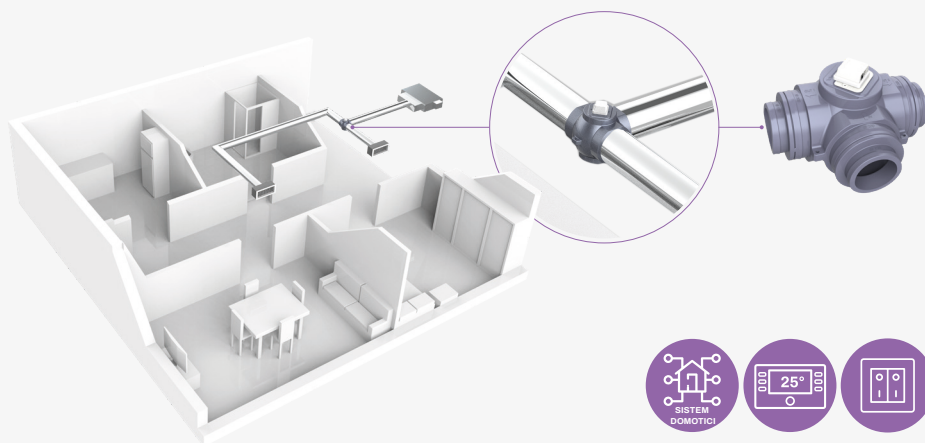

## BOCCHETTA DI MANDATA MOTORIZZATA BIANCA CON TELECOMANDO IR

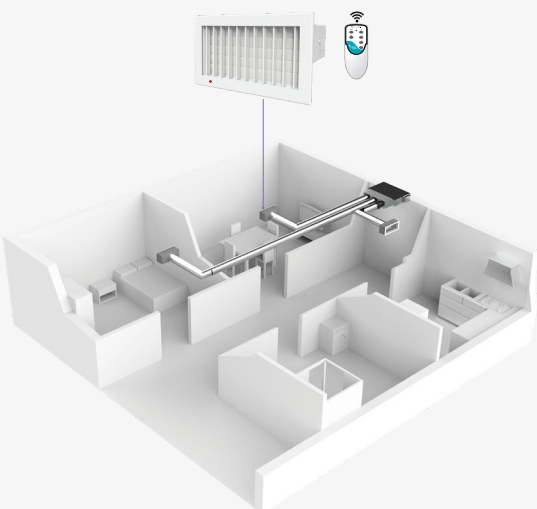

**Vega**  
point IR

LA BOCCHETTA SI REGOLA  
IN QUATTRO POSIZIONI:

25% > 1/4	↔
50% > 2/4	↗ ↘
75% > 3/4	↖ ↗
100% > 4/4 Apertura Massima	↖ ↗ ↘ ↙

**SISTEM**  
DOMOTIC

25°



## BOCCHETTA DI MANDATA MOTORIZZATA BIANCA CON O SENZA PLENUM TELESCOPICO PER UNITÀ CANALIZZATA A BASSA PREVALENZA

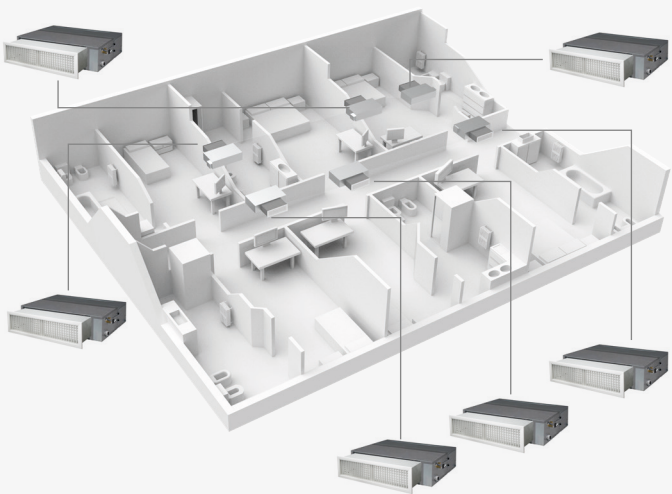

**Star**  
point

## Tecnosystemi S.p.A. Società Benefit

PLANT 1 – Via dell'Industria, 2/4  
PLANT 2 – Via Caduti del Lavoro, 7  
PLANT 3 – Via Caduti del Lavoro, 5  
Z.i. San Giacomo di Veglia  
31029 Vittorio Veneto (TV)

Tel +39 0438.500044  
Fax +39 0438.501516  
info@tecnosystemi.com  
C.F. - P. IVA - R.I.TV IT02535780247  
Cap. Soc. € 5.000.000,00 i.v.

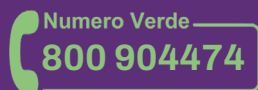

Lun - Ven 08.30 - 12.30 / 13.30 - 17.30

[www.tecnosystemi.com](http://www.tecnosystemi.com)

