

TECHNISCHE DATENBLÄTTER

rev. 00 - 24/10/2023

ROUND CANOVA

Luftdurchlass aus gips für gipskarton

PWD200028 - PWD200029 - PWD200030

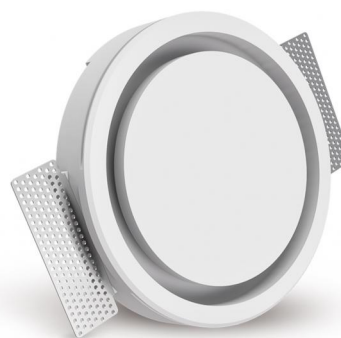

BESCHREIBUNG

Der Diffusor aus Gips in runder und quadratischer Form ist ein unverzichtbares Element für den Einbau in die Decke oder die Gipskartonwände.

Es kann mit der gleichen Farbe wie die Oberfläche, auf der es platziert wird, lackiert werden, und fügt sich dank des minimalen Ringschlitzes, der für den Luftdurchgang erforderlich ist, perfekt ein.

TECHNISCHE EIGENSCHAFTEN

- Flächenbünding montiert, ohne Rahmen
- Hochwertige produkte aus gips
- Auf alle Kanaltypen (Stahl, Kunststoff-Wellrohr, Anschlusskasten) montierbar
- Kanalanschlüsse 100 mm, 125 mm und 160 mm
- Einsetzbar auf einlagiger, doppelschichtiger oder variabler Wandstärke
- Robuste magnethalterungen aus rostfreiem stahl
- Seitenklappen für die Befestigung des Kitts
- Diffusionsprofil für gleichmäßige Luftverteilung

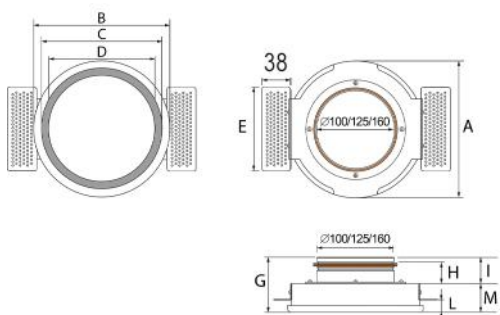

ABMESSUNGEN

CODE	A [mm]	B [mm]	C [mm]	D [mm]	E [mm]	G [mm]	H [mm]	I [mm]	L [mm]	M [mm]
PWD200028	234	238	206	176	120	89	35	41	13-26	48
PWD200029	234	238	206	176	120	89	35	41	13-26	48
PWD200030	296		266	232	173	91	35	41	13-26	50

GRAPHISCHE DARSTELLUNG DES LUFTSTROMS

Canova Ø 100 (mandata / supply air)

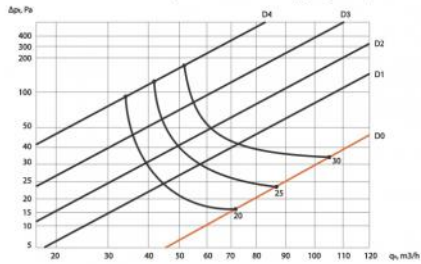

Canova Ø 125 (mandata / supply air)

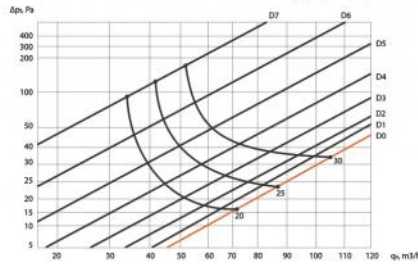

Canova Ø 160 (mandata / supply air)

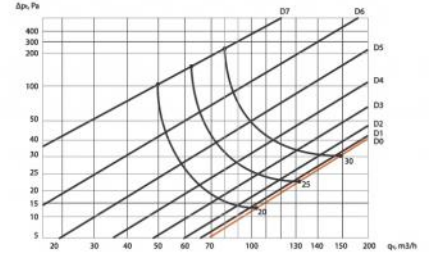

Canova Ø 100 (estrazione / exhaust air)

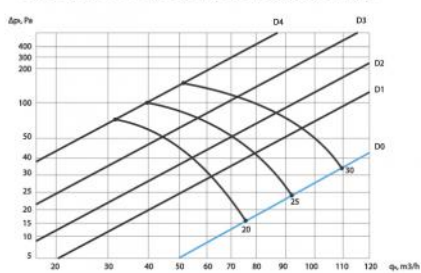

Canova Ø 125 (estrazione / exhaust air)

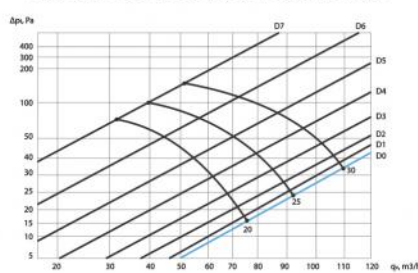

Canova Ø 160 (estrazione / exhaust air)

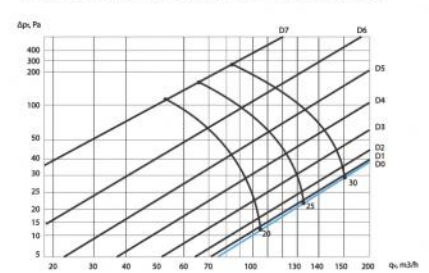

Canova Ø 100/125
velocità / velocity m/s

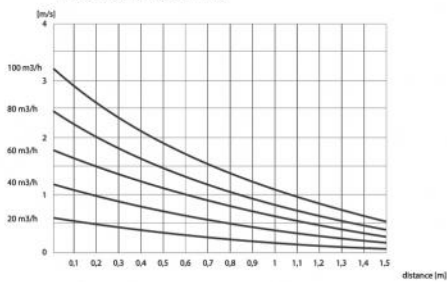

Canova Ø 160
velocità / velocity m/s

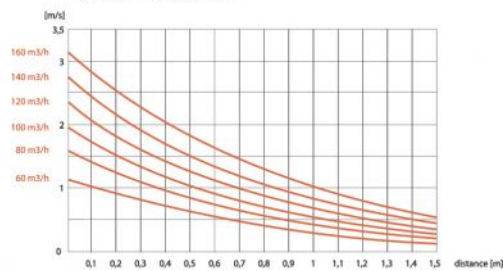

ARTIKEL

CODE	DESCRIPTION
PWD200028	
PWD200029	
PWD200030	