

## BOCCHETTA DI MANDATA MOTORIZZATA BIANCA CON TELECOMANDO IR - "VEGA MASTER"

*"VEGA MASTER" WHITE MOTORISED DELIVERY NOZZLE  
WITH REMOTE CONTROL IR*

- cod. GAD200001
- cod. GAD200002
- cod. GAD200003
- cod. GAD200004
- cod. GAD200005
- cod. GAD200006
- cod. GAD200007
- cod. GAD200008

## BOCCHETTA DI MANDATA MOTORIZZATA BIANCA - "VEGA SLAVE"

*"VEGA SLAVE" WHITE MOTORISED DELIVERY NOZZLE*

- cod. GAD200013
- cod. GAD200014
- cod. GAD200015
- cod. GAD200016
- cod. GAD200017
- cod. GAD200018
- cod. GAD200019
- cod. GAD200020

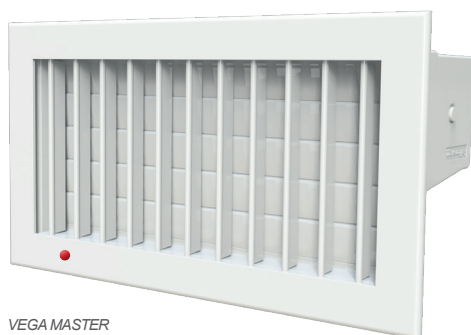

VEGA MASTER



Tecnosystemi S.p.A. - Società Benefit  
[www.tecnosystemi.com](http://www.tecnosystemi.com)

via dell'Industria, 2/4 - Z.I. San Giacomo di Veglia  
31029 Vittorio Veneto (Treviso) - Italy  
Phone +39 0438.500044 Fax +39 0438.501516

Numero Verde 800 904474 (only for Italy)  
email: [info@tecnosystemi.com](mailto:info@tecnosystemi.com)

C.F. - P. IVA - R.I.TV IT02535780247 | Cap. Soc. € 5.000.000,00 i.v.

# INTRODUZIONE

## / INTRODUCTION

Il presente manuale include: descrizione tecnica, funzionamento, installazione, istruzioni di montaggio e dati tecnici della bocchetta motorizzata VEGA MASTER / VEGA SLAVE.

La bocchetta motorizzata può essere utilizzata negli impianti canalizzati nuovi ed esistenti. **Il funzionamento della bocchetta avviene tramite telecomando IR in dotazione.** Le alette dotate di guarnizione in gomma, garantiscono tenuta al passaggio dell'aria a bocchetta chiusa ed evitano rumorosità.

**La bocchetta si regola in quattro posizioni:**

25% 1/4

50% 2/4

75% 3/4

100% 4/4 **APERTURA MASSIMA**

*This manual includes: technical description, operation, installation, assembly instructions and technical specifications of the electric supply grille VEGA MASTER / VEGA SLAVE.*

*The electric supply grille can be used on new and existing ducted units. **The outlet operates through the IR remote control provided.** The fins with rubber gaskets ensure airtightness with the outlet closed and prevent noise.*

*The outlet can have four positions*

25% 1/4

50% 2/4

75% 3/4

100% 4/4 *maximum aperture*

# REQUISITI DI SICUREZZA

## / SAFETY REQUIREMENTS

**Leggere il manuale dell'utente con attenzione prima dell'utilizzo e dell'installazione della bocchetta motorizzata. L'installazione e il funzionamento della bocchetta devono essere effettuati in conformità con il manuale dell'utente, nonché le disposizioni di normative e leggi locali e nazionali e norme tecniche ed elettriche applicabili. Le avvertenze contenute nel manuale dell'utente devono essere considerate attentamente in quanto contengono informazioni vitali per la sicurezza personale.**

**LA MANCATA OSSERVANZA DELLE NORME DI SICUREZZA PUÒ PROVOCARE DANNI ALLA BOCCHETTA. LEGGERE ATTENTAMENTE IL MANUALE E TENERLO FINO A QUANDO SI USA LA BOCCHETTA.**

*Read the user manual carefully before use and installation of supply grille.*

*The installation of the supply grille must be carried out in compliance with the user manual, as well as with applicable laws and regulations, local and national laws and technical regulations. The warnings, contained in the user manual, should be heeded, as they contain vital information for personal safety.*

*Failure to follow the safety rules. Read this manual carefully and keep it for as long as the grille is used.*







**FAILURE TO FOLLOW THE SAFETY RULES CAN RESULT IN DAMAGE TO THE ELECTRIC SUPPLY GRILLE. READ THIS MANUAL CAREFULLY AND KEEP IT FOR AS LONG AS THE GRILLE.**

 La bocchetta non è stata progettata per l'utilizzo da parte di bambini, persone con disabilità fisiche o mentali, persone con disturbi sensoriali, persone senza adeguate qualifiche. Le operazioni di installazione e collegamento devono essere eseguite solo da personale qualificato dopo adeguato addestramento sulla sicurezza. I siti di installazione della bocchetta devono impedire l'accesso a bambini non sorvegliati.

 *The supply grille has not been designed for use by children, people with physical or mental disabilities, people with sensory disorders, people without appropriate qualifications. The installation and connection operations can be performed only by qualified personnel after completing adequate safety training. The installation sites of the grille must prevent access to unsupervised children.*





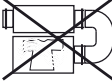

## PRECAUZIONI DI MONTAGGIO

### / ASSEMBLY WARNINGS

	<p>La bocchetta deve essere scollegata dalla rete elettrica prima di ogni installazione o riparazione.</p> <p><i>The supply grille must be disconnected from the mains supply before carrying out any installation or repair operation.</i></p>		<p>La bocchetta non deve essere utilizzata al di fuori della gamma di temperatura indicata nel manuale d'uso o in atmosfere aggressive o a rischio di esplosione.</p> <p><i>The supply grille must not be used outside the temperature range, indicated in the user manual, or in aggressive or explosive atmospheres.</i></p>
	<p>Non posizionare radiatori o altri dispositivi in prossimità del cavo di alimentazione della bocchetta.</p> <p><i>Do not place any radiators or other devices near the power cord of the supply grille.</i></p>		<p>Non utilizzare apparecchiature o conduttori danneggiati per collegare la bocchetta alla rete.</p> <p><i>Do not use damaged equipment or wires to connect the supply grille to the mains.</i></p>
	<p>Nell'installare la bocchetta, seguire le normative di sicurezza specifiche per le apparecchiature elettriche.</p> <p><i>When installing the supply grille, follow the specific safety regulations for electrical equipment.</i></p>		<p>Togliere la bocchetta dall'imballo con attenzione.</p> <p><i>Carefully remove the recovery unit from the packaging.</i></p>
	<p>Non cambiare la lunghezza del cavo di alimentazione a propria discrezione. Non piegare il cavo di alimentazione. Non danneggiare il cavo di alimentazione.</p> <p><i>Do not change the length of the power cord at your own discretion. Do not bend the power cord. Do not damage the power cord.</i></p>		<p>Usare la bocchetta solo secondo le specifiche del costruttore.</p> <p><i>Use the supply grille only in accordance with the manufacturer's specifications.</i></p>

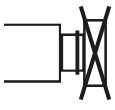
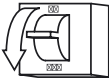
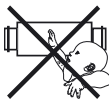
# PRECAUZIONI OPERATIVE DI SICUREZZA

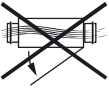
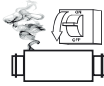
## SAFETY OPERATIONS WARNING

	<p>Non toccare la bocchetta con le mani bagnate. Non eseguire la manutenzione sulla bocchetta con le mani bagnate.</p> <p><i>Do not touch the supply grille with wet hands. Do not perform maintenance operations on the supply grille with wet hands.</i></p>		<p>Non lavare la bocchetta con acqua. Proteggere le parti della bocchetta dall'ingresso di acqua.</p> <p><i>Do not wash the supply grille with water. Protect the parts of the supply grille from water seepage.</i></p>
	<p>Non bloccare il condotto aria quando la bocchetta è in funzione.</p> <p><i>Do not block the air duct, when the supply grille is on.</i></p>		<p>Staccare la bocchetta dalla rete prima della manutenzione.</p> <p><i>Disconnect the supply grille from the mains before maintenance.</i></p>
	<p>Impedire ai bambini di utilizzare la bocchetta.</p> <p><i>Do not let children use the supply grille.</i></p>		<p>Non danneggiare il cavo di alimentazione durante l'utilizzo della bocchetta. Non mettere oggetti sul cavo di alimentazione.</p> <p><i>Do not damage the power cord when using the supply grille. Do not place objects on the power cord.</i></p>
	<p>Tenere prodotti esplosivi ed infiammabili lontano dalla bocchetta.</p> <p><i>Keep explosive and flammable products away from the supply grille.</i></p>		<p>Non aprire la bocchetta in funzione.</p> <p><i>Do not open the supply grille during operation.</i></p>
	<p>In caso di rumori insoliti, fumo, staccare la bocchetta dalla presa di corrente e contattare il servizio clienti.</p> <p><i>In the event of unusual noises or smoke, disconnect the supply grille from the wall outlet and contact customer service.</i></p>		<p>Non lasciare che l'aria in uscita dalla bocchetta punti su fiamme aperte o candele.</p> <p><i>Make sure that the air emitted by the supply grille is not directed at naked flames or candles.</i></p>

# VEGA MASTER

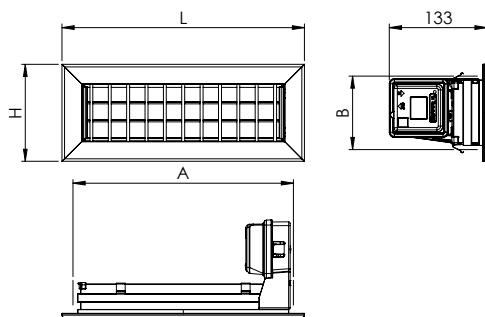

CODICE / CODE	DESCRIZIONE / DESCRIPTION	DIMENSIONI / DIMENSIONS [mm]			
		L	H	A	B
GAD200001	BOCCHETTA DI MANDATA MOTORIZZATA BIANCA CON TELECOMANDO E ALIMENTATORE - VEGA 300x100 MASTER <i>WHITE ELECTRIC SUPPLY GRILLE WITH IR REMOTE CONTROL AND POWER PACK "VEGA" - 300x100 - "MASTER"</i>	332	132	300	100
GAD200002	BOCCHETTA DI MANDATA MOTORIZZATA BIANCA CON TELECOMANDO E ALIMENTATORE - VEGA 300x150 MASTER <i>WHITE ELECTRIC SUPPLY GRILLE WITH IR REMOTE CONTROL AND POWER PACK "VEGA" - 300x150 - "MASTER"</i>	332	182	300	150
GAD200003	BOCCHETTA DI MANDATA MOTORIZZATA BIANCA CON TELECOMANDO E ALIMENTATORE - VEGA 300x200 MASTER <i>WHITE ELECTRIC SUPPLY GRILLE WITH IR REMOTE CONTROL AND POWER PACK "VEGA" - 300x200 - "MASTER"</i>	332	232	300	200
GAD200004	BOCCHETTA DI MANDATA MOTORIZZATA BIANCA CON TELECOMANDO E ALIMENTATORE - VEGA 400x100 MASTER <i>WHITE ELECTRIC SUPPLY GRILLE WITH IR REMOTE CONTROL AND POWER PACK "VEGA" - 400x100 - "MASTER"</i>	432	132	400	100
GAD200005	BOCCHETTA DI MANDATA MOTORIZZATA BIANCA CON TELECOMANDO E ALIMENTATORE - VEGA 400x150 MASTER <i>WHITE ELECTRIC SUPPLY GRILLE WITH IR REMOTE CONTROL AND POWER PACK "VEGA" - 400x150 - "MASTER"</i>	432	182	400	150
GAD200006	BOCCHETTA DI MANDATA MOTORIZZATA BIANCA CON TELECOMANDO E ALIMENTATORE - VEGA 400x200 MASTER <i>WHITE ELECTRIC SUPPLY GRILLE WITH IR REMOTE CONTROL AND POWER PACK "VEGA" - 400x200 - "MASTER"</i>	432	232	400	200
GAD200007	BOCCHETTA DI MANDATA MOTORIZZATA BIANCA CON TELECOMANDO E ALIMENTATORE - VEGA 500x100 MASTER <i>WHITE ELECTRIC SUPPLY GRILLE WITH IR REMOTE CONTROL AND POWER PACK "VEGA" - 500x100 - "MASTER"</i>	532	132	500	100
GAD200008	BOCCHETTA DI MANDATA MOTORIZZATA BIANCA CON TELECOMANDO E ALIMENTATORE - VEGA 500x150 MASTER <i>WHITE ELECTRIC SUPPLY GRILLE WITH IR REMOTE CONTROL AND POWER PACK "VEGA" - 500x150 - "MASTER"</i>	532	182	500	150

# VEGA SLAVE

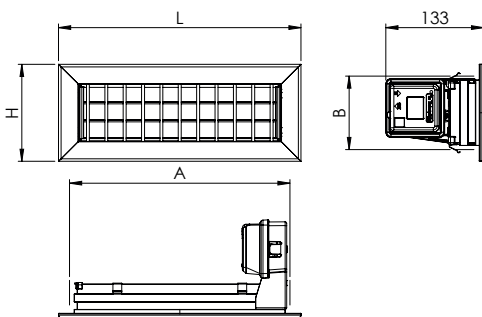

CODICE / CODE	DESCRIZIONE / DESCRIPTION	DIMENSIONI / DIMENSIONS [mm]			
		L	H	A	B
GAD200013	BOCCHETTA DI MANDATA MOTORIZZATA BIANCA VEGA - 300x100 SLAVE WHITE ELECTRIC SUPPLY GRILLE "VEGA" - 300x100 - SLAVE	332	132	300	100
GAD200014	BOCCHETTA DI MANDATA MOTORIZZATA BIANCA VEGA - 300x150 SLAVE WHITE ELECTRIC SUPPLY GRILLE "VEGA" - 300x150	332	182	300	150
GAD200015	BOCCHETTA DI MANDATA MOTORIZZATA BIANCA VEGA - 300x200 SLAVE WHITE ELECTRIC SUPPLY GRILLE "VEGA" - 300x200 - SLAVE	332	232	300	200
GAD200016	BOCCHETTA DI MANDATA MOTORIZZATA BIANCA VEGA - 400x100 SLAVE WHITE ELECTRIC SUPPLY GRILLE "VEGA" - 400x100 - SLAVE	432	132	400	100
GAD200017	BOCCHETTA DI MANDATA MOTORIZZATA BIANCA VEGA - 400x150 SLAVE WHITE ELECTRIC SUPPLY GRILLE "VEGA" - 400x150 - SLAVE	432	182	400	150
GAD200018	BOCCHETTA DI MANDATA MOTORIZZATA BIANCA VEGA - 400x200 SLAVE WHITE ELECTRIC SUPPLY GRILLE "VEGA" - 400x200 - SLAVE	432	232	400	200
GAD200019	BOCCHETTA DI MANDATA MOTORIZZATA BIANCA VEGA - 500x100 SLAVE WHITE ELECTRIC SUPPLY GRILLE "VEGA" - 500x100 - SLAVE	532	132	500	100
GAD200020	BOCCHETTA DI MANDATA MOTORIZZATA BIANCA VEGA - 500x150 SLAVE WHITE ELECTRIC SUPPLY GRILLE "VEGA" - 500x150 - SLAVE	532	182	500	150

## SELEZIONE RAPIDA PORTATA D'ARIA / RAPID AIR FLOW RATE SELECTION

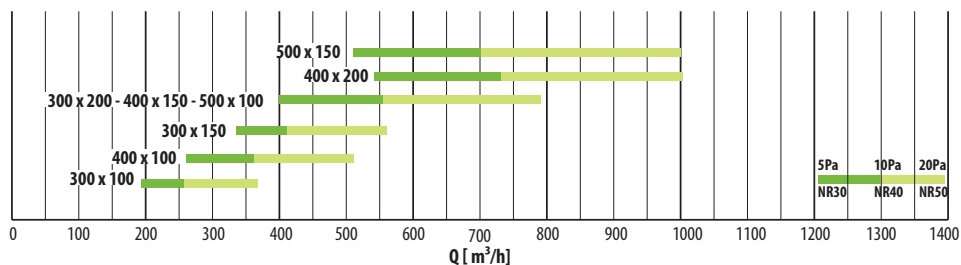

# SCHEMI ELETTRICI "VEGA MASTER"

/ WIRING DIAGRAM "VEGA MASTER"

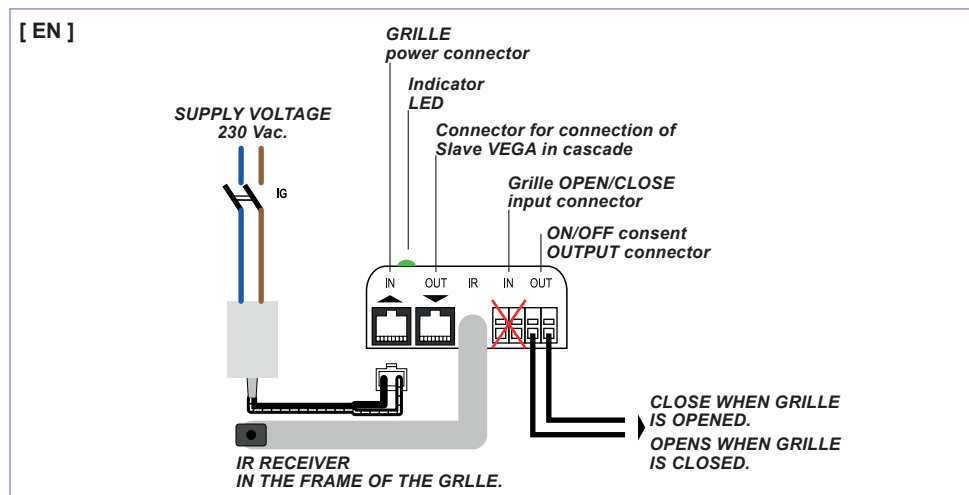
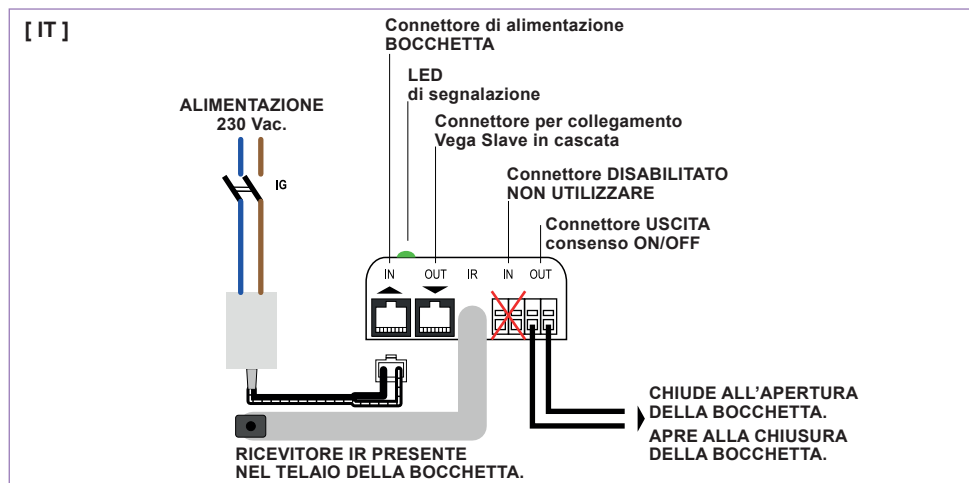

La serie di bocchette "Vega Master" fornisce di serie il telecomando e l'alimentatore.

In the "Vega Master" remote control and power pack are included.

LED di segnalazione:

il numero di lampeggi corrisponde alla posizione dell'aletta (riferita alla serigrafica sul telecomando)

- colore VERDE: stato OK
- colore ROSSO: stato avaria
- colore BLU: ricezione segnale da telecomando

LED indicator:

the number of flashes corresponds to the position of the flap (referred to the screen printing on the remote control)

- GREEN LED: OK state
- RED LED: damage state
- BLU LED: remote control signal reception

# INSTALLAZIONE BOCCHETTA "VEGA MASTER" E TELECOMANDO

## INSTALLATION OF "VEGA MASTER" AND REMOTE CONTROL

1. Inserire il connettore plug dell'alimentatore in dotazione nella sede "IN", l'altro capo del cavo di alimentazione va alimentato a 230Vac.
  2. Alimentare e verificare una serie di movimenti di allineamento delle alette per un paio di secondi.
  3. Apertura della bocchetta: premere il tasto ON del telecomando verificando il Beep di conferma e l'apertura delle alette.
  4. Per regolare l'inclinazione delle alette premere il tasto desiderato tra i 4 disponibili: ad ogni pressione si avviserà un Beep (diverso da quello di accensione).
  5. Per chiudere le alette completamente premere il tasto OFF verificando la chiusura delle stesse ed il segnale acustico (diverso ancora dai precedenti).
- 1. Insert the plug connector into the feeder where "IN" is indicated, the other end of the power cable must be powered at 230 Vac.*
- 2. Feed and maintain a series of wing alignment exercises for a couple of seconds.*
- 3. Opening the nozzle: press the ON button on the remote control, checking the confirmation beep and opening the flaps.*
- 4. To adjust the inclination of the fins press the desired key among the 4 available: each time you press a Beep (different from the ignition one).*
- 5. To close the fins completely press the OFF key verifying the closure and the acoustic signal (different from the previous ones).*



# SCHEMI ELETTRICI "VEGA SLAVE"

/ WIRING DIAGRAM "VEGA SLAVE"

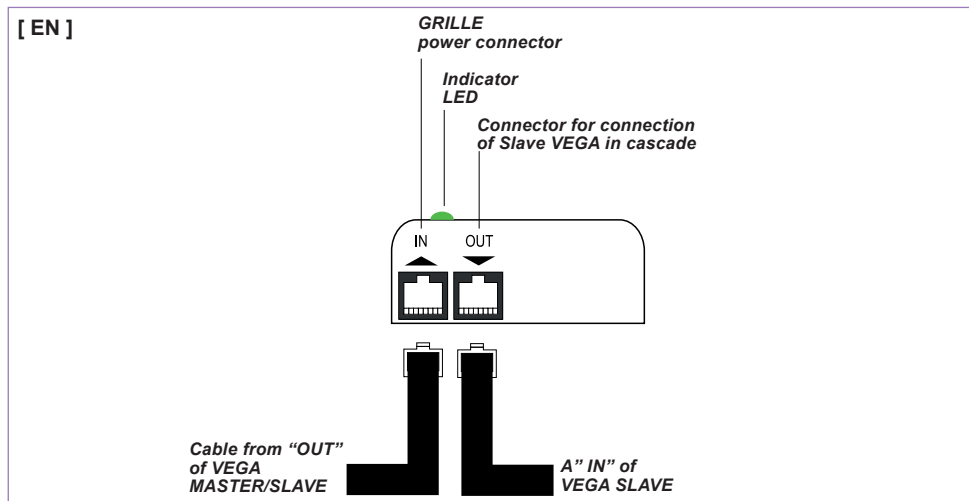
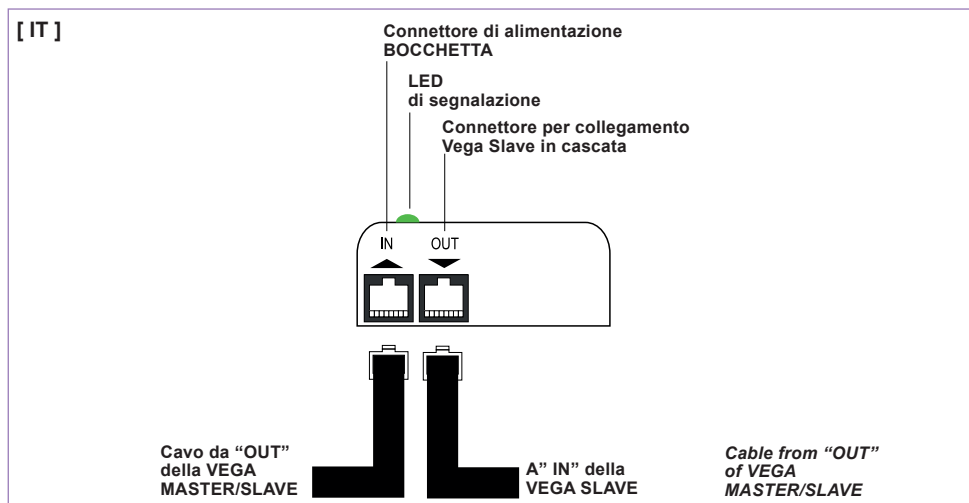

 Il collegamento tra le bocchette va effettuato con i cavi presenti nel catalogo Tecnosystemi (non forniti di serie).  
*The connection between the grilles must be made using the cables indicated in the Tecnosystemi catalogue (not supplied as standard).*

 **NON UTILIZZARE CAVI PER RETI LAN --- DO NOT USE CABLES FOR LAN NETWORKS**

 Il collegamento tra bocchetta Master e l'ultima bocchetta Slave non deve superare complessivamente i 25mt.  
*The connection between the Master grille and the last grille must not exceed an overall length of 25 m.*

## UTILIZZO / USING

Collegata alla bocchetta Master, la bocchetta Slave (o bocchette Slave), replicheranno gli stessi movimenti della Master per effetto dello stesso telecomando.

- **Lunghezza max. catenaria 25 mt**
- **Nella catenaria è possibile installare max. 8 bocchette**

*Connected to the Master grille, the Slave grille (or Slave grilles) will replicate the same movements of the Master due to the same remote control.*

- **Max. length of catenary 25 m**
- **It is possible to install up to 8 grilles in the catenary**

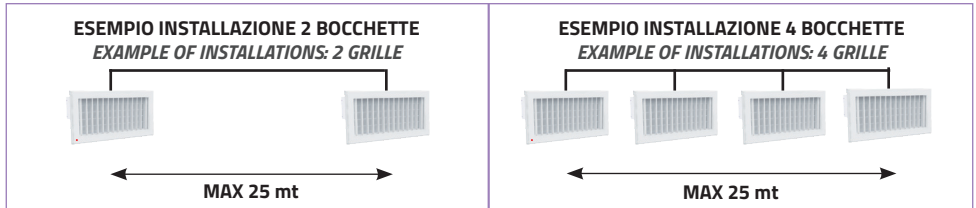

# GARANZIA

## WARRANTY

La garanzia ha durata di 1 (uno) anno a decorrere dalla data di consegna indicata sul d.d.t (bolla). E' prevista altresì l'estensione d'ufficio, a titolo gratuito, per il secondo anno (due anni complessivi di garanzia) con decorrenza sempre dalla data indicata nel d.d.t di consegna (bolla).

L'azienda fornitrice garantisce la qualità dei materiali impiegati e la corretta realizzazione dei componenti. La garanzia copre difetti di materiale e di fabbricazione e si intende relativa alla fornitura dei pezzi in sostituzione di qualsiasi componente che presenti difetti, senza che possa venir reclamata alcuna indennità, interesse o richiesta di danni.

La garanzia non copre la sostituzione dei componenti che risultano danneggiati per:

- trasporto non idoneo;
- installazione non conforme a quanto specificato in questo manuale di installazione uso e manutenzione;
- la non osservanza delle specifiche tecniche di prodotto;
- quant'altro non riconducibile a vizi originari del materiale o di produzione a condizione che il reclamo del cliente sia coperto dalla garanzia e notificato nei termini e modalità richiesta dal fornitore, lo stesso si impegnerà, a sua discrezione, a sostituire o riparare ciascun prodotto o le parti di questo che presentino vizi o difetti.

*The warranty is valid for 2 (two) years from the delivery date indicated on the delivery note / waybill.*

*The supplier company guarantees the quality of the materials used and the correct construction of the components. The warranty covers defects in materials and manufacturing defects and refers to the supply of spare parts of any components featuring defects, without any compensation, interest or claim for damages.*

*The warranty does not cover the replacement of components damaged due to:  
incorrect transportation;*

*installation not compliant with that specified in this installation, use and maintenance manual;*

*non-observance of product technical specifications;*

*Anything else that is not linked to original faults of the material or production provided that the customer complaint is covered by the guarantee and a claim is made within the time limit and in the way requested by the supplier, the same supplier will commit, at their own discretion, to replace or repair any product or part of product showing signs of faults or defects.*

# SMALTIMENTO

## DISPOSAL

Alla fine della sua vita utile il prodotto non deve essere smaltito insieme ai rifiuti urbani. Può essere consegnato presso gli appositi centri di raccolta differenziata predisposti dalle amministrazioni comunali, oppure presso i rivenditori che forniscono questo servizio. Per rimarcare l'obbligo di smaltire separatamente gli elettrodomestici, sul prodotto è riportato il marchio del contenitore di spazzatura mobile barrato.



*At the end of its useful life, the product must not be disposed of with household waste. It can be deposited at a dedicated recycling centre run by local councils, or at retailers who provide such a service. To highlight the requirement to dispose of household electrical items separately, there is a crossed-out waste paper basket symbol on the product.*



# **Tecnosystemi** group

**Tecnosystemi S.p.A. Società Benefit**

[www.tecnosystemi.com](http://www.tecnosystemi.com)

via dell'Industria, 2/4 - Z.I. San Giacomo di Veglia

31029 Vittorio Veneto (Treviso) - Italia

Tel +39 0438.500044 - Fax +39 0438.501516

email: [info@tecnosystemi.com](mailto:info@tecnosystemi.com)



C.F. - P. IVA - R.I.TV IT02535780247

Cap. Soc. € 5.000.000,00 i.v.



WATCH OUR  
INSTITUTIONAL VIDEO

