

rev. 01 - 10/10/2023

VR180

récupérateur de chaleur statique gainable à haut rendement avec by-pass automatique inclus pour installation horizontale/verticale/droite/gauche

ACC200014

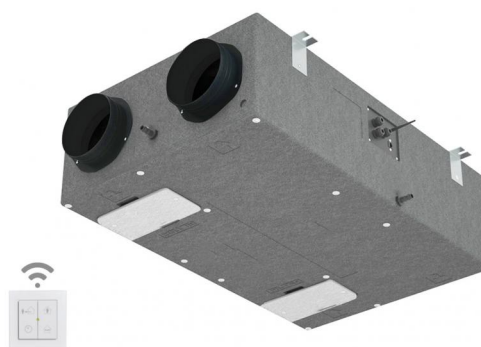

CARACTÉRISTIQUES TECHNIQUES :

- Alimentation 230 V - 50 Hz
- Réglage plug and play sans fil incluse
- Récupérateur de chaleur à contre-courant entièrement en matière plastique
- Structure autoportante en PPE
- Filtres d'entrée et de sortie amovibles
- Équipé d'un raccord pour la vidange du condensat
- Ventilateurs plug avec moteur EC Brushless
- Filtres amovibles grade G4
- Filtre d'efficacité F7 en option

RÉGULATEUR SANS FIL FOURNI :

- Contrôle de la vitesse
 - By-pass
 - Antigel
 - Colmatage filtres
 - Alarmes ponctuelles
- Fonction Booster

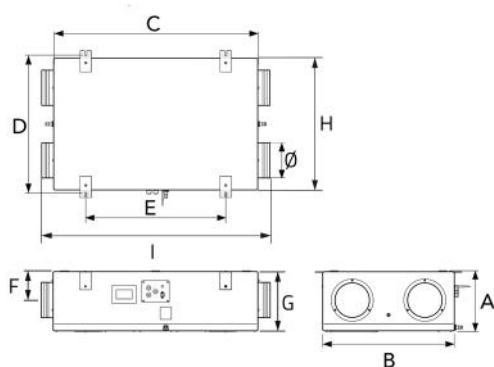

DIMENSIONS

ACC200014	A [mm]	B [mm]	C [mm]	D [mm]	E [mm]	F [mm]	G [mm]	H [mm]	I [mm]	Ø [mm]
CODE	268	580	900	609	617	125	260	320	1005	156

INSTALLATION MURALE VERTICALE :

Leggenda

EX = espulsione
R = ripresa
FA = aria esterna
S = mandata

Legend

EX = exhaust air
R = return
FA = fresh air
S = supply

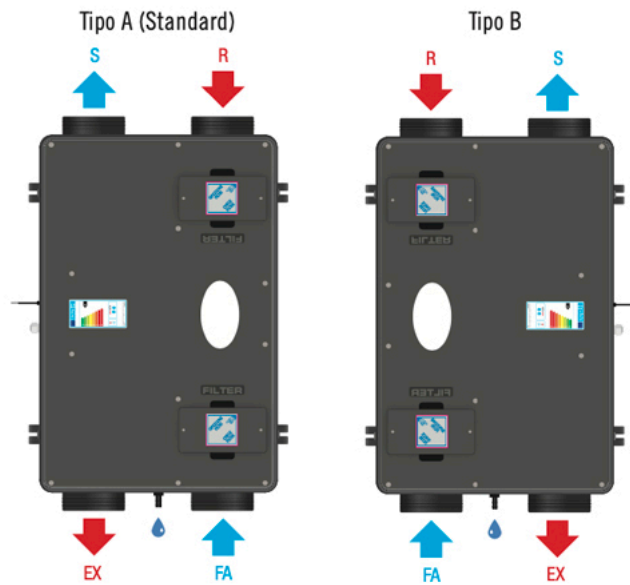

INSTALLATION HORIZONTALE AU PLAFOND :

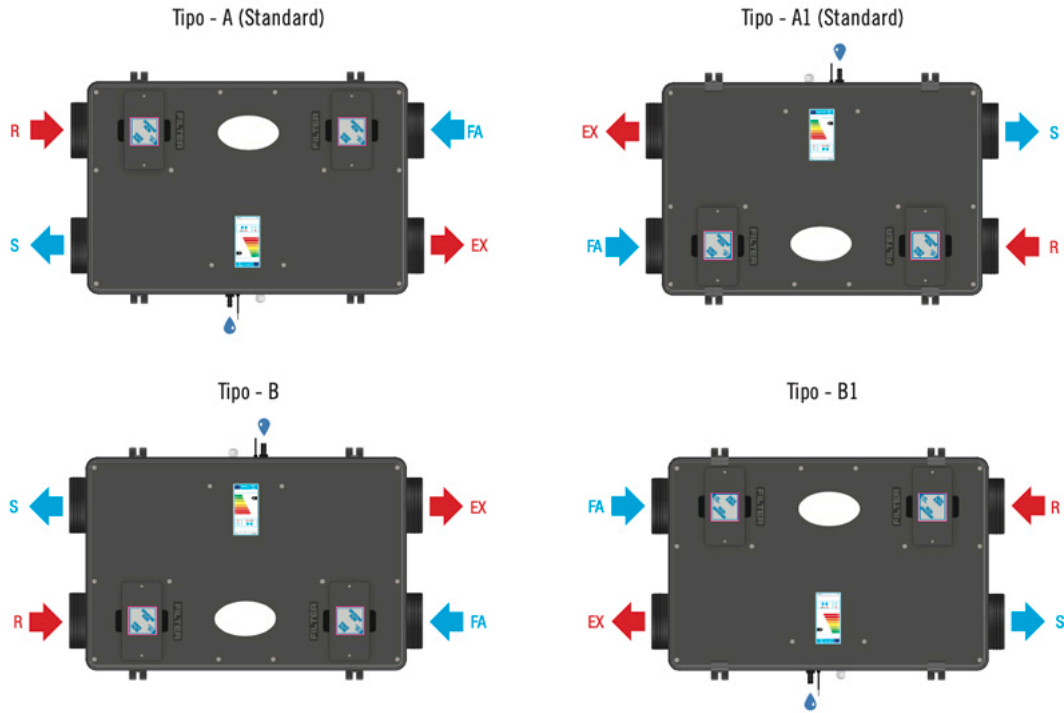

DONNÉES TECHNIQUES

DÉBIT MAXIMAL (à 100 Pa) [m ³ /h]	PRESSION STATIQUE UNIQUE [Pa]	DIAMÈTRE CONDUITS [mm]
180	100	Ø150

DONNÉES POUR VENTILATEUR UNIQUE

PUISSANCE NOMINALE [W]	TOURS [1/min]	I NOMINALE [A]	TENSION [V]	FRÉQUENCE [Hz]
27	3700	0.27	230	50

FILTRES

FILTRE : REFOULEMENT/RÉCUPÉRATION	FILTRE : REFOULEMENT/RÉCUPÉRATION SUR DEMANDE
G4	F7

GRAPHIQUE DE PERFORMANCE AÉRAUQUES EN 13141-7:2011 - PRESSION STATIQUE UTILE

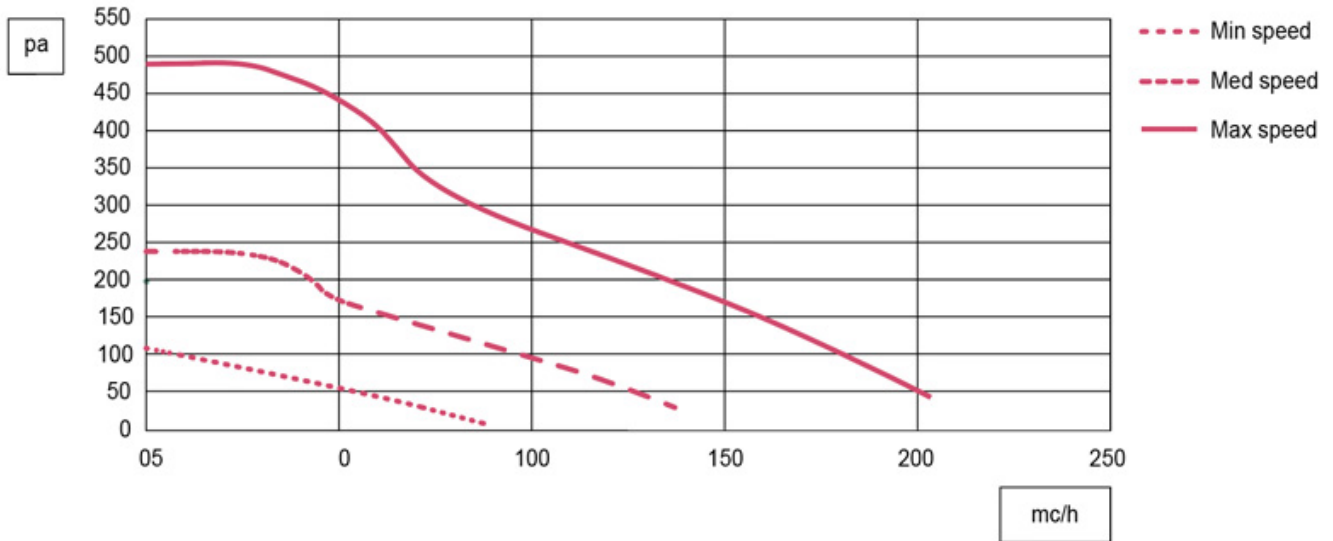

Données avec filtre G4
 Pertes de charge filtre efficacité F7 80 Pa au débit maximal avec
 filtre propre

GRAPHIQUE PUISSANCE SPÉCIFIQUE VENTILATEUR

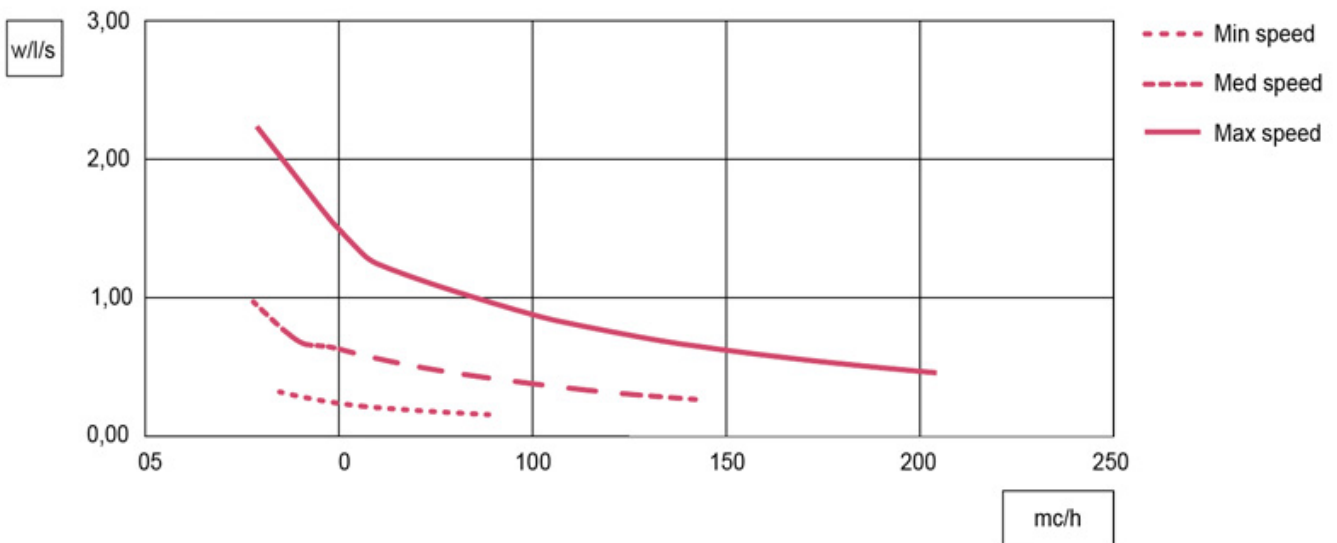

Données pour ventilateur unique

DIAGRAMME D'EFFICACITÉ THERMIQUE DE L'ÉCHANGEUR SELON EN 308 - ÉTÉ



Diagramme d'efficacité estivale :

Air extérieur: 32 °C / 50 % U.R.

Air ambiant: 26 °C / 50 % U.R.

DIAGRAMME D'EFFICACITÉ THERMIQUE DE L'ÉCHANGEUR SELON EN 308 - HIVER

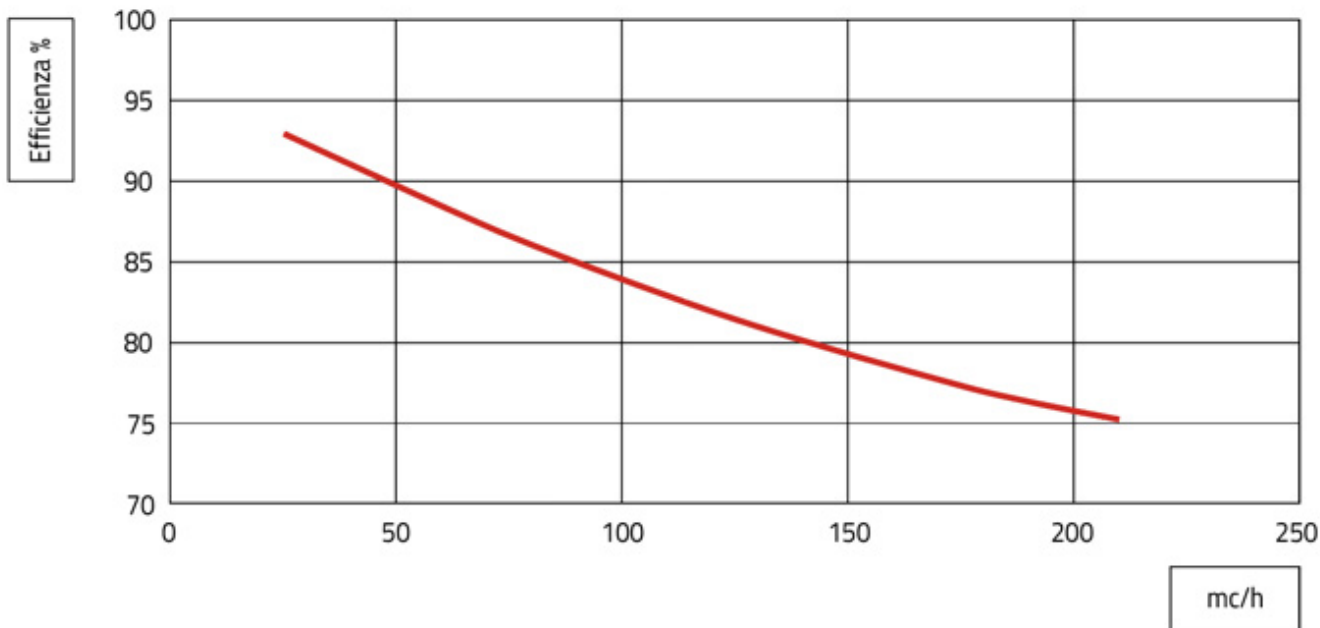

Diagramme d'efficacité hivernale :

Air extérieur: -5 °C / 80 % U.R.

Air ambiant: 20 °C / 50 % U.R.

Ecodesign:

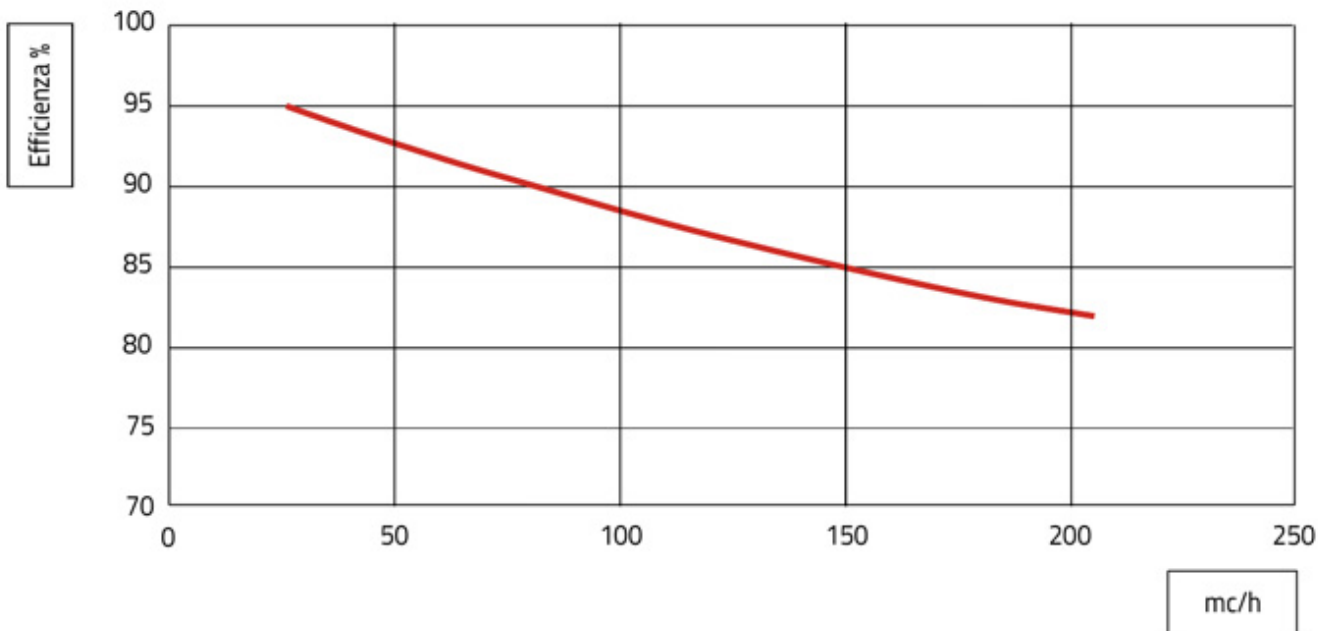
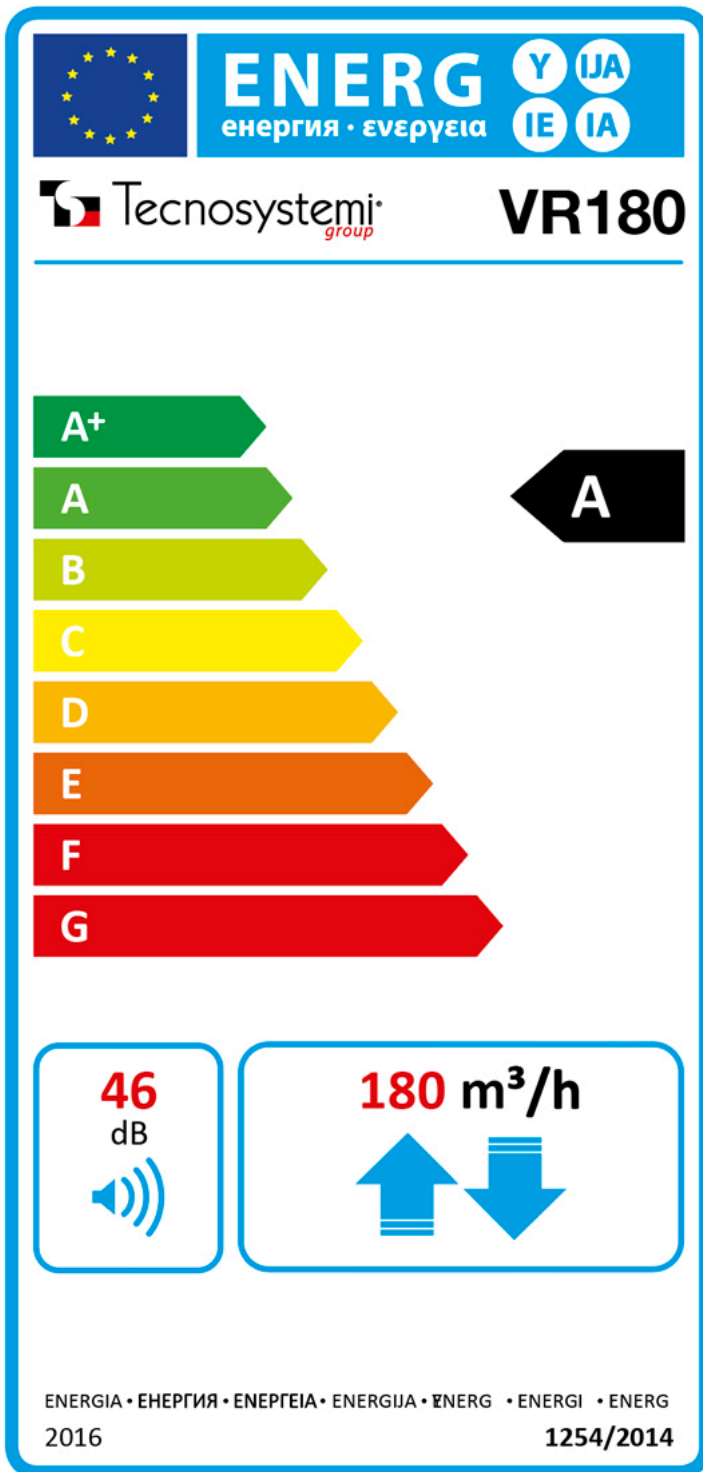

DÉCLARATION DE PERFORMANCE ECODESIGN - RÈGLEMENT (UE) 1253/2014

CARACTÉRISTIQUES	DATE		
Nom ou dénomination commerciale du fabricant	Tecnosystemi		
Identifiant du modèle du fournisseur et options installées	ACC200014 / VR180		
Climat de référence	Tempéré	Froid	Chaleur
SEC [kWh/(m²a)] pour tout type de climat (tempéré, chaud, froid)	-35,83	-76,93	-12,92
SEC Class	A	A+	E
Type déclaré d'unité de ventilation	UVR, bidirectionnel		
Type d'entraînement installé	Entraînement à plusieurs vitesses		
Type de système de récupération de chaleur	à récupération		
Efficacité thermique ¹	81,1%		
Débit maximum [m³/h] ²	180		
Puissance électrique totale maximale portée [W]	60		
Niveau de puissance acoustique (LWA) en [dB(A)] ³	46		
Débit de référence [m³/s]	126		
Différence de pression de référence [Pa]	50		
SPI in [W/m³/h] ⁵	0,21		
Facteur de contrôle et type	1 contrôle manuel		
Taux maximal de fuite externe [%] ⁶	1,2		
Taux maximal de fuite externe [%] ⁶	2,5		
adresse internet	www.tecnosystemi.com		

REMARQUES :

REMARQUES	DATE
1.	Efficacité selon EN13141-7:2010 à un débit de référence de 50 Pa Efficacité selon EN13141-7:2010 à un débit de référence de 50 Pa
2.	Débit maximal à 100 Pa de pression externe
3.	Rayonnement de la caisse au débit de référence à 50 Pa de pression externe
4.	Le pourcentage du débit de référence est de 70% du débit maximal à 50 Pa de pression externe conformément à EN13141-7:2010
5.	CONFORMÉMENT À EN13141-7:2010 à la portée de référence
6.	CONFORMÉMENT À EN13141-7:2010
SEC.	Consommation énergétique spécifique

ARTICLES

ACC200014	VR180 - UNITÉ DE RÉCUPÉRATION STATIQUE CANALABLE À TRÈS HAUTE EFFICACITÉ AVEC BY-PASS AUTOMATIQUE
CODE	DESCRIPTION