

Diffuseur linéaire en PVC anti-condensation avec registre et déflecteur central - 2 fentes

- cod. PWD301491 - cod. PWD301500 - cod. PWD301509
- cod. PWD301518 - cod. PWD301527

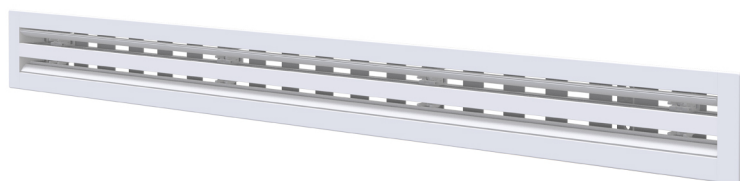

DESCRIPTIF

Diffuseur linéaire apparent en PVC anti-condensation avec registre réglable, déflecteur central à 2 fentes, blanc. Les diffuseurs sont utilisés dans les locaux où il faut préserver l'esthétique des plafonds tels que les bureaux, les salles de réunion et les hôtels, et permettent une diffusion uniforme de l'air et une induction thermique élevée.

Le PVC, contrairement à l'aluminium, ne produit pas de condensation en raison de ses propriétés physiques, ce qui empêche la formation de champignons, de moisissures et de bactéries à l'intérieur du diffuseur et garantit une excellente isolation des murs.

La fixation au plénum, qui peut être achetée séparément, se fait au moyen de vis frontales et de supports en C mobiles.

Le registre permet de réguler la quantité d'air souhaitée et peut être réglé à l'aide d'un tournevis.

Des logements sont prévus à l'intérieur des profilés pour permettre le montage des déflecteurs réglables en PVC.

En changeant la direction des déflecteurs, il est possible de diriger le flux d'air en fonction de l'environnement de l'installation, en obtenant un effet Coandă si nécessaire.

APPLICATIONS

Diffuseur idéal pour une installation murale ou au plafond, en refoulement et en reprise, à une hauteur comprise entre 2,5 m et 3,1 m.

ACCESSOIRES

- Plénum en tôle galvanisée isolée, acheté séparément.
- Kit de continuité, acheté séparément.

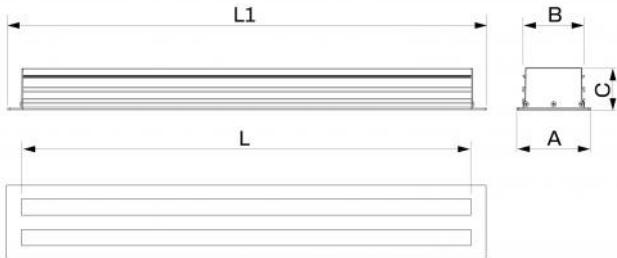

DIMENSIONS

CODE	L [mm]	L1 [mm]	A [mm]	B [mm]	C [mm]
PWD301491	600	645	105	88	60
PWD301500	800	845	105	88	60
PWD301509	1000	1045	105	88	60
PWD301518	1500	1545	105	88	60
PWD301527	2000	2045	105	88	60

INFORMATION

Les dimensions sont exprimées en millimètres (mm), sauf indication contraire.

DONNÉES TECHNIQUES

CARACTÉRISTIQUES TECHNIQUES	
Matériau :	PVC anti-condensation
Couleur :	Blanc
Degré d'extinction :	V0
Température de fonctionnement	-30°C ... +60°C

COURBES DE DÉBIT ET DE PERTES DE CHARGE DÉFLECTEUR VERTICAL

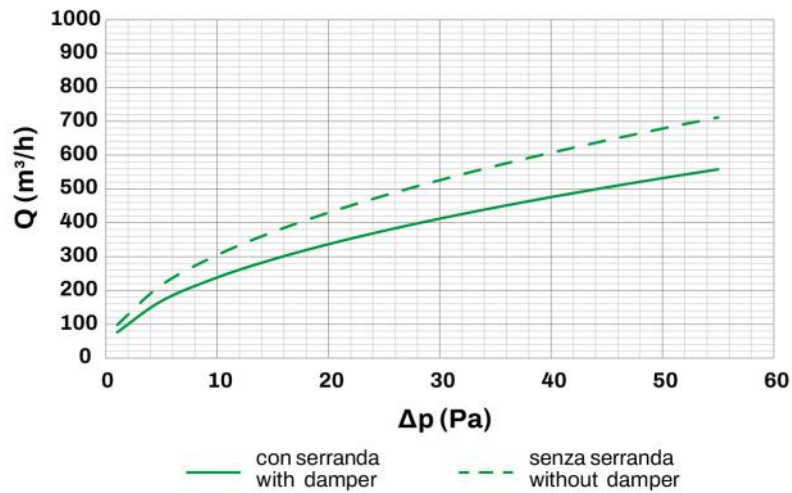

Ak [m²]	Qv mini [m³/h]	Qv maxi [m³/h]	Lwa mini [dB(A)]	Lwa maxi [dB(A)]	DP mini [Pa]	DP maxi [Pa]
0.042	240	530	33	47	10	50

INFORMATION

Les données du tableau se rapportent à des diffuseurs linéaires encastrés de 1000 mm de long, avec un registre complètement ouvert et un déflecteur vertical.

SCHÉMA DE RACCOURCI

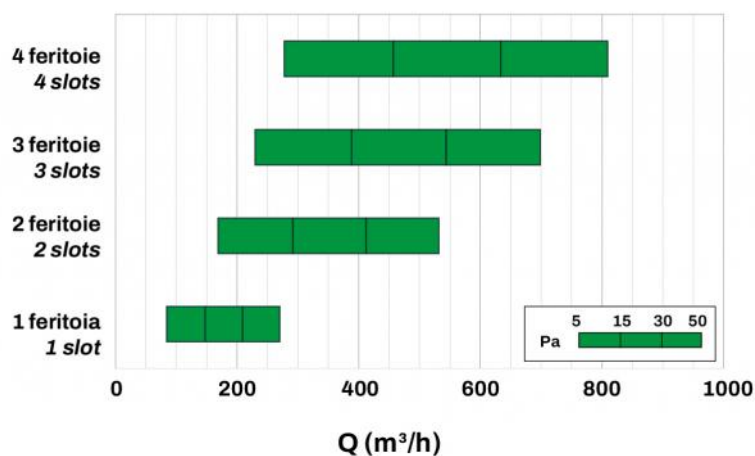

EXEMPLE DE PROJECTION

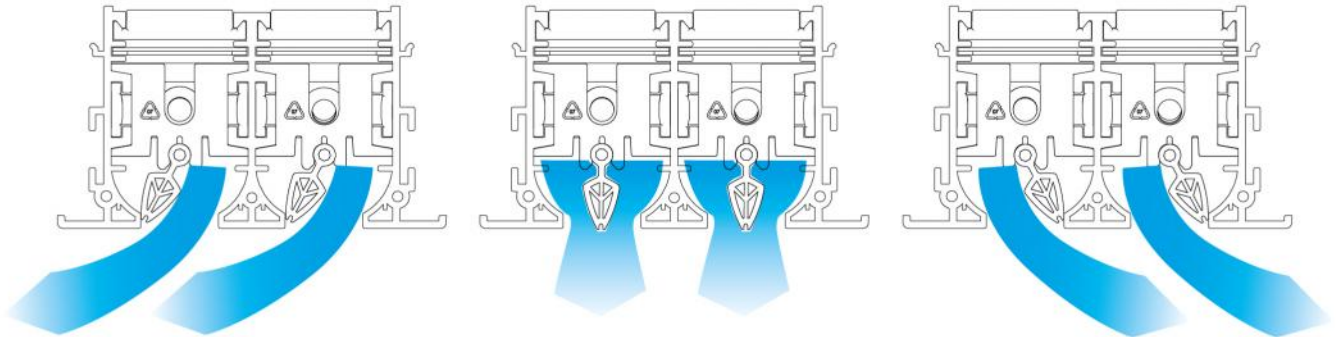

GRAPHIQUE PROJECTIONS HORIZONTALES AVEC DÉFLECTEUR INCLINÉ

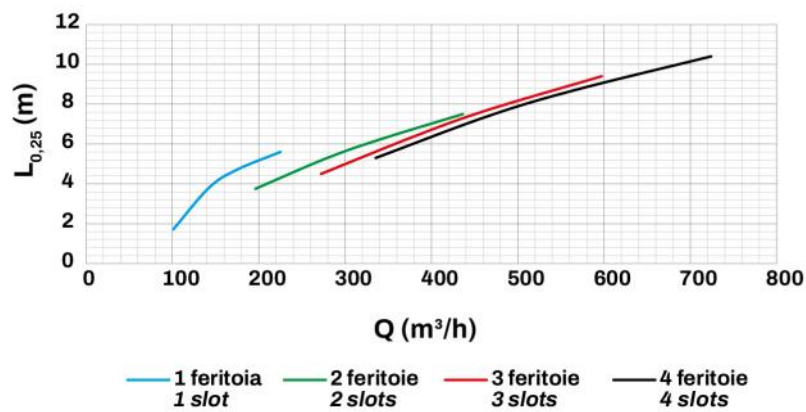

PRÉDISPOSITIONS MURALES



EXEMPLE D'INSTALLATION:

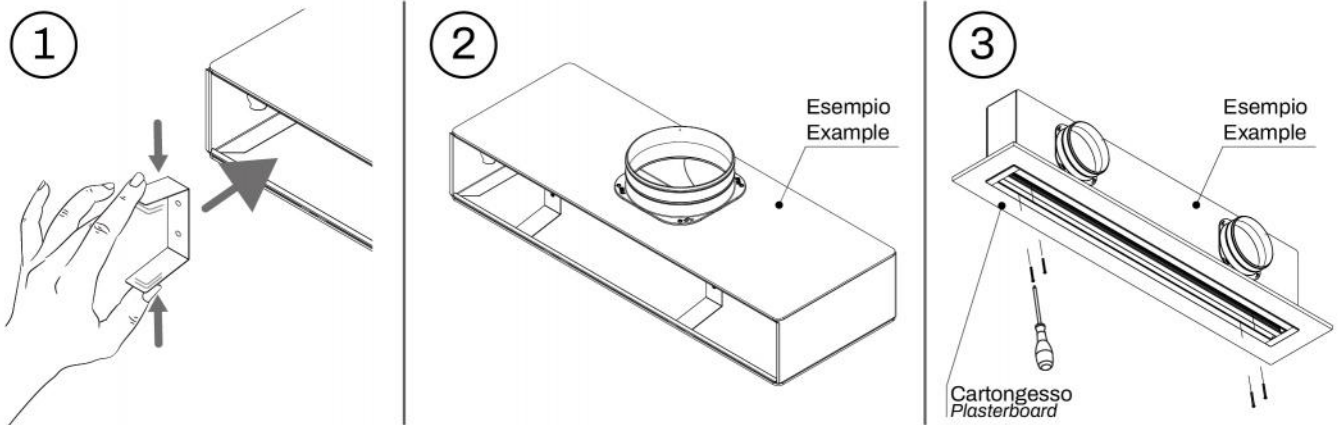

MONTAGE DES DÉFLECTEURS



RÉGLAGE REGISTRE

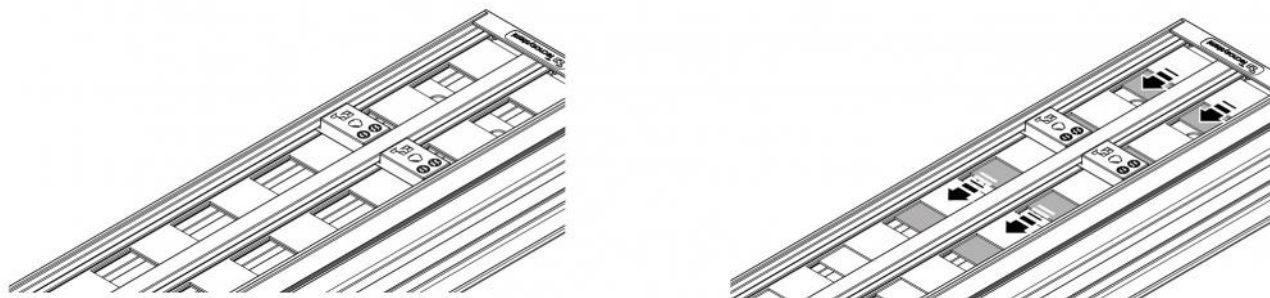

Régler le registre avec un tournevis sous le diffuseur monté.

EXEMPLE DE FIXATION DU KIT DE CONTINUITÉ

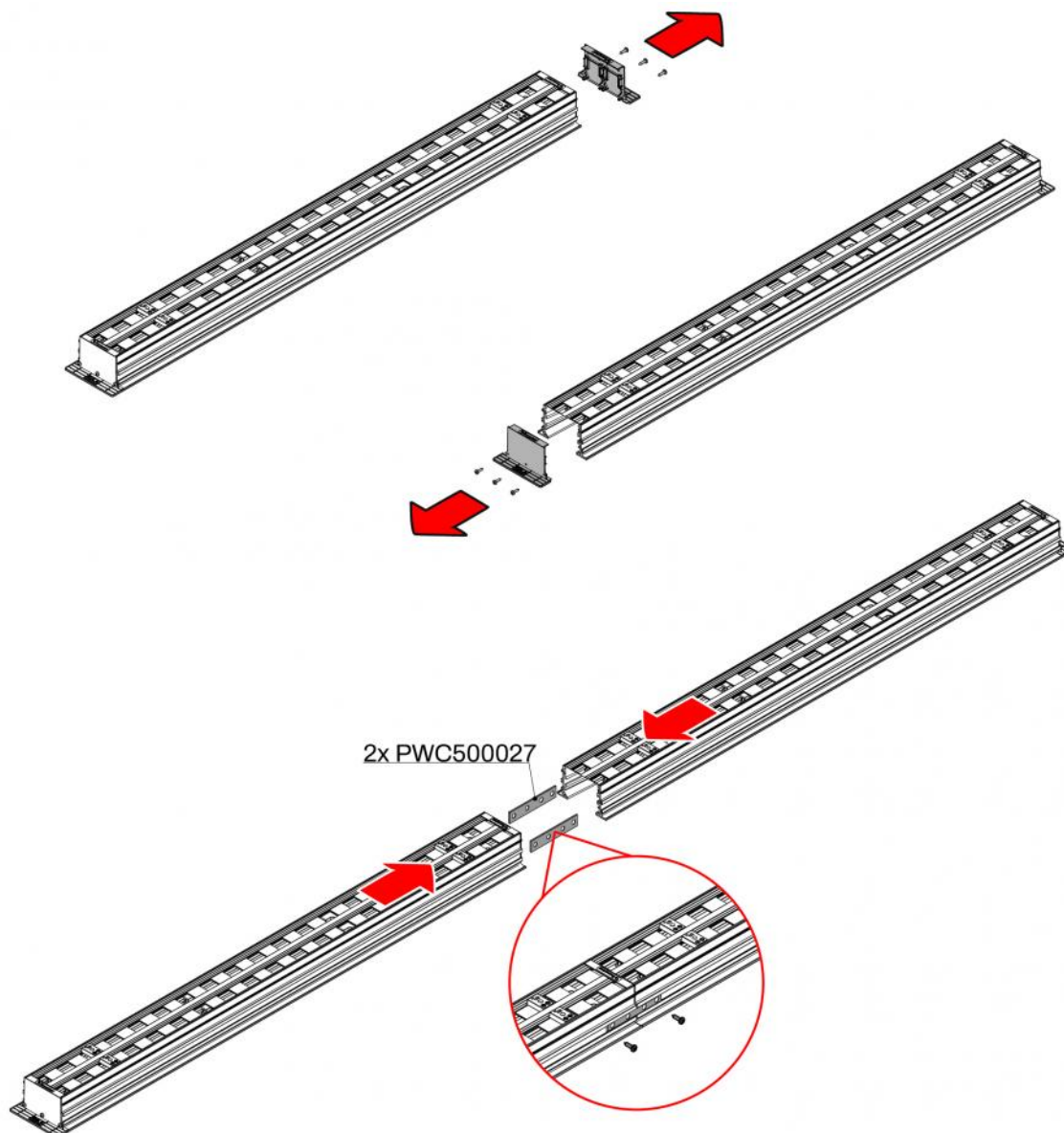

ARTICLES

CODE	DESCRIPTION
PWD301491	LINÉAIRE DIFFUSEUR EN PVC ANTI-CONDENSATION AVEC AMORTISSEUR ET DÉFLECTEUR CENTRAL L600mm 2 FENTES BLANC
PWD301500	DIFFUSEUR LINÉAIRE EN PVC ANTI-CONDENSATION AVEC AMORTISSEUR ET DÉFLECTEUR CENTRAL L800mm 2 FENTES BLANC
PWD301509	DIFFUSEUR LINÉAIRE EN PVC ANTI-CONDENSATION AVEC AMORTISSEUR ET DÉFLECTEUR CENTRAL L1000mm 2 FENTES BLANC
PWD301518	DIFFUSEUR LINÉAIRE EN PVC ANTI-CONDENSATION AVEC AMORTISSEUR ET DÉFLECTEUR CENTRAL L1500mm 2 FENTES BLANC
PWD301527	DIFFUSEUR LINÉAIRE EN PVC ANTI-CONDENSATION AVEC AMORTISSEUR ET DÉFLECTEUR CENTRAL L2000mm 2 FENTES BLANC

Tous les droits relatifs à cette publication sont de propriété exclusive de Tecnosystemi SpA.
Tecnosystemi SpA se réserve le droit d'apporter toute les modifications nécessaires, sans préavis et pour des exigences techniques ou commerciales.