

BARRIERA D'ARIA CENTRIFUGA AD ASPIRAZIONE SUPERIORE CON LUCE A BARRA LED INCORPORATA

CENTRIFUGAL AIR CURTAIN WITH OVERHEAD AIR INLET WITH BUILT-IN LED LIGHT BAR

- cod. AAD400001
- cod. AAD400003
- cod. AAD400002
- cod. AAD400004

AirJET

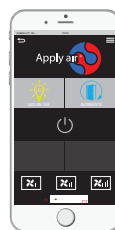

Tecnosystemi S.p.A. - Società Benefit
www.tecnosystemi.com

via dell'Industria, 2/4 - Z.I. San Giacomo di Veglia
31029 Vittorio Veneto (Treviso) - Italy
Phone +39 0438.500044 Fax +39 0438.501516

Numero Verde 800 904474 (only for Italy)
email: info@tecnosystemi.com

C.F. - P. IVA - R.I.TV IT02535780247 | Cap. Soc. € 5.000.000,00 i.v.

DESCRIZIONE DEL PRODOTTO

/ PRODUCT DESCRIPTION

Le barriere d'aria Tecnosystemi sono state studiate e realizzate per permettere di ottimizzare la resa degli impianti di climatizzazione dei locali in cui viene installata, compatibilmente con la necessità da parte degli utenti di accedere ed uscire dai locali spesso in modo continuativo, evitando così di aprire e chiudere continuamente le porte, permettendo un notevole risparmio economico, e riducendo quasi a zero la dispersione termica. La barriera d'aria, posizionata internamente sopra la porta d'ingresso, genera un flusso d'aria che spinto velocemente verso il basso, crea una netta separazione tra il volume d'aria interna e quella esterna, permettendo così di climatizzare correttamente gli ambienti senza alcuna dispersione, sia nella stagione estiva che in quella invernale.

Altri vantaggi sono determinati dalla notevole riduzione di consumo energetico e dall'impedimento dell'entrata di gas di scarico, polvere anche a porte aperte all'interno dei locali. L'ottimale utilizzo della barriera d'aria è resa possibile dalle tre differenti velocità del motore, regolabili tramite telecomando e App.

Le barriere d'aria Airjet dispongono di una luce led gestibile in modo indipendente dal funzionamento dei ventilatori. Il led si può accendere e spegnere tramite telecomando o App.

Tecosystemi air curtains have been designed and manufactured to optimise the performance of air conditioning and heating systems in the premises in which they are installed, where users frequently and continuously enter and exit the premises, thus eliminating the need to continually open and close the doors. The result is a significant economic saving by virtually reducing any heat loss to zero. The air curtain, positioned inside above the entrance, creates an air flow which, when rapidly pushed downwards distinctly separates the internal and external volumes of air, allowing climate regulation in rooms without any losses, both in the summer and winter.

Other benefits are a significant reduction in energy consumption and the prevention of exhaust fumes and dust entering even when the doors inside the premises are open. The best use of the air curtain is made possible by three different motor speeds which can be adjusted using the remote control and App.

The Airjet air curtain has a LED light which can be controlled separately from the fans. The LED can be switched on and off by remote control or App.

AVVERTENZE DI SICUREZZA

/ SAFETY INSTRUCTIONS



ATTENZIONE!

Non infilare le dita o qualsiasi altro oggetto nell' apertura di uscita o di entrata dell'aria ad apparecchio fermo, o durante il funzionamento, in quanto c'è la possibilità di ferirsi. Se durante la normale marcia la barriera si blocca, non cercare di farla ripartire agendo manualmente sulla ventola perché c'è la possibilità di ferirsi o di scariche elettriche, far controllare da personale qualificato. È vietato manipolare il prodotto per apportare delle modifiche, o verificare anomalie di funzionamento. Per le riparazioni rivolgersi sempre ad un tecnico specializzato o al centro assistenza.



ATTENTION!

Do not insert fingers or any other object into the air inlet or outlet opening, whether the device is on or off, as this may result in injury. If the air curtain blocks during normal operation, do not try to restart it by adjusting the fan because there is a risk of injury or electric shock. It should be inspected by a qualified technician. Do not manipulate the product to make changes or check for operating defects. Always contact a specialised technician or support centre for any repairs.



IMPORTANTE!

È vietato lavare la barriera con getti d'acqua o versandoci sopra prodotti liquidi, potrebbero provocare cortocircuiti.

Prima di effettuare qualsiasi operazione sulla barriera staccare la spina dalla presa di alimentazione.

Non utilizzare il prodotto nelle stanze da bagno o in altri ambienti dove ci sia un'umidità elevata o in presenza di spruzzi d'acqua.(Grado di protezione della barriera IP 20).



IMPORTANT!

Do not, under any circumstances, wash the air curtain with water jets or pour liquids on it because it could cause a short circuit. Disconnect the plug from the wall outlet before any maintenance operation.

Do not use the air curtain in bathrooms or in any rooms where there is a high level of humidity or water spray.(Air curtain protection rating IP 20).

PRECAUZIONI DI MONTAGGIO

/ ASSEMBLY WARNINGS



La barriera d'aria deve essere scollegata dalla rete elettrica prima di ogni installazione o riparazione.

/ The air curtain must be disconnected from the mains supply before carrying out any installation or repair work.



La barriera non deve essere utilizzata al di fuori della gamma di temp.indicata nel manuale d'uso o in atmosfere aggressive o a rischio di esplosione. / *The air curtain must not be used outside the temperature range indicated in the user manual or in aggressive atmospheres or if there is a risk of explosion.*

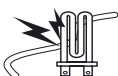

Non posizionare radiatori o altri dispositivi in prossimità del cavo di alimentazione della barriera d'aria.

/ Do not place any radiators or other devices near the power cord of the air curtain.

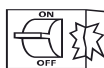

Non utilizzare apparecchiature o conduttori danneggiati per collegare la barriera d'aria alla rete.

/ Do not use damaged equipment or wires to connect the air curtain to the mains.









Nell'installare la barriera d'aria, seguire le normative di sicurezza specifiche per le apparecchiature elettriche.

/ When installing the air curtain, follow the specific safety regulations for electrical equipment.

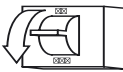
PRECAUZIONI OPERATIVE DI SICUREZZA

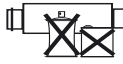
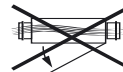
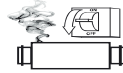
/ SAFETY OPERATING WARNINGS

	 <p>Non lavare la barriera d'aria con acqua. Proteggere le parti elettriche del ventilatore dall'ingresso di acqua. / Do not wash the air curtain with water. Protect the electrical parts of the fan from water seepage.</p>
 <p>Non bloccare il condotto aria quando la barriera d'aria è accesa. / Do not block the air duct when the air curtain is on.</p>	 <p>Staccare la barriera d'aria dalla rete prima della manutenzione. / Disconnect the air curtain from the mains before maintenance.</p>
 <p>Impedire ai bambini di utilizzare la barriera d'aria. / Do not let children use the air curtain.</p>	 <p>Non danneggiare il cavo di alimentazione durante l'utilizzo della barriera d'aria. Non mettere oggetti sul cavo di alimentazione. / Do not damage the power cord when using the air curtain. Do not place objects on the power cord.</p>
 <p>Tenere prodotti esplosivi ed infiammabili lontano dalla barriera d'aria. / Keep explosive and flammable products away from the heat air curtain.</p>	 <p>Non aprire la barriera d'aria in funzione. / Do not open the air curtain when it is on.</p>
 <p>In caso di rumori insoliti, fumo, staccare la barriera d'aria dalla presa di corrente e contattare il servizio clienti. / In case of unusual noises or smoke, disconnect the air curtain from the wall outlet and contact customer service.</p>	 <p>Non lasciare che l'aria in uscita dalla barriera d'aria punti su fiamme aperte o candele. / Make sure that the air emitted by the air curtain is not directed at naked flames or candles.</p>

CARATTERISTICHE TECNICHE

/ TECHNICAL SPECIFICATIONS

CODICE / CODE	TENSIONE ALIMENTAZIONE / POWER POWER SUPPLY	POTENZA ASSORBITA / ABSORBED POWER [W]	VEL. ARIA ALLA BOCCA / SPEED AIR FROM INLET [m/s]	PORTATA ARIA / AIR FLOW [m ³ /h]	LIVELLO SONO- RO / SOUND LEVEL [dB (A)]	PESO / WEI- GHT [kg]	ADATTA PER PORTE / SUITABLE FOR DOORS [mm]	ADATTA PER / SUITABLE FOR
MOD. 900								NEGOZI, RISTORANTI, SUPERMERCATI
AAD400001	230 Vac/50 Hz	I: 175 II: 217 III: 296	I: 10 II: 12.5 III: 15	I: 737 II: 867 III: 1020	I: 50 II: 52 III: 53	12	W. 900 H. 3500	/ SHOPS, RESTAURANTS, SUPERMARKETS
MOD. 1200								NEGOZI, RISTORANTI, SUPERMERCATI
AAD400002	230 Vac/50 Hz	I: 235 II: 272 III: 390	I: 10 II: 12.5 III: 15	I: 983 II: 1156 III: 1360	I: 51 II: 53 III: 54	16	W. 1200 H. 3500	/ SHOPS, RESTAURANTS, SUPERMARKETS
MOD. 1500								NEGOZI, RISTORANTI, SUPERMERCATI
AAD400003	230 Vac/50 Hz	I: 272 II: 333 III: 490	I: 10 II: 12.5 III: 15	I: 1225 II: 1445 III: 1700	I: 53 II: 54 III: 56	20.6	W. 1500 H. 3500	/ SHOPS, RESTAURANTS, SUPERMARKETS
MOD. 2000								NEGOZI, RISTORANTI, SUPERMERCATI
AAD400004	230 Vac/50 Hz	I: 330 II: 393 III: 590	I: 10 II: 12.5 III: 15	I: 1467 II: 1734 III: 2040	I: 54 II: 55 III: 57	24.5	W. 2000 H. 3500	/ SHOPS, RESTAURANTS, SUPERMARKETS

DIMENSIONI / DIMENSIONS

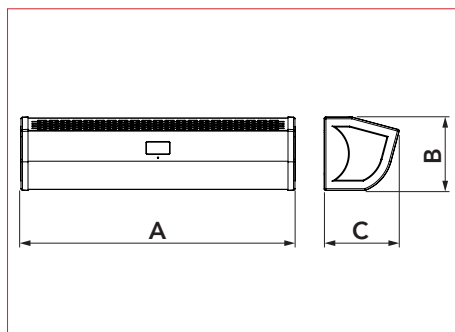

DIMENSIONI / DIMENSIONS [mm]			
MODELLO / MODEL	A	B	C
900	900	240	250
1200	1200	240	250
1500	1500	240	250
2000	2000	240	250

DISPLAY

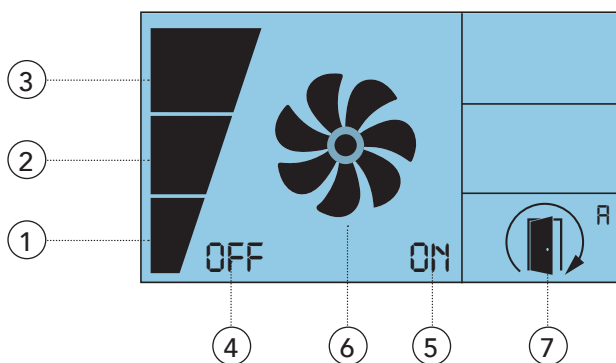

LEGENDA / KEY

- 1** **Velocità 1 / Speed 1**
Si accende quando la barriera è in funzione ed è impostata alla prima velocità
/ Comes on when the air curtain is operating and set to the first speed
-
- 2** **Velocità 2 / Speed 2**
Si accende quando la barriera è in funzione ed è impostata alla seconda velocità
/ Comes on when the air curtain is operating and set to the second speed
-
- 3** **Velocità 3 / Speed 3**
Si accende quando la barriera è in funzione ed è impostata alla terza velocità
/ Comes on when the air curtain is operating and set to the third speed
-
- 4** **OFF**
La barriera è spenta
/ The air curtain is switched off
-
- 5** **ON**
La barriera è accesa
/ The air curtain is switched on
-
- 6** **VENTOLA / FAN**
Quando si aziona la barriera l'icona è completamente accesa e le eliche si spengono in sequenza con modalità antioraria. A seconda della velocità impostata (1, 2 o 3) varierà anche la velocità di spegnimento dell'icona.
/ When the air curtain is activated, the icon is fully on and the vanes switch off in sequence in anti-clockwise direction. The speed at which the icon turns off will vary depending on the speed that has been set (1, 2 or 3).
-
- 7** **KIT AVVIO AUTOMATICO / AUTOMATIC START KIT**
Quando si installa il kit avvio automatico (acquistabile separatamente) il controllo della velocità non può essere regolato dall'utente. A porta chiusa, la barriera non è attiva. Quando la porta si riapre la barriera parte automaticamente alla velocità 3.
/ When the automatic start kit is installed (available for purchase separately), the speed control cannot be adjusted by the user. The air curtain does not operate when the door is closed. When the door is opened again, the air curtain automatically restarts at speed 3.

UTILIZZO DEL TELECOMANDO

/ REMOTE CONTROL USE

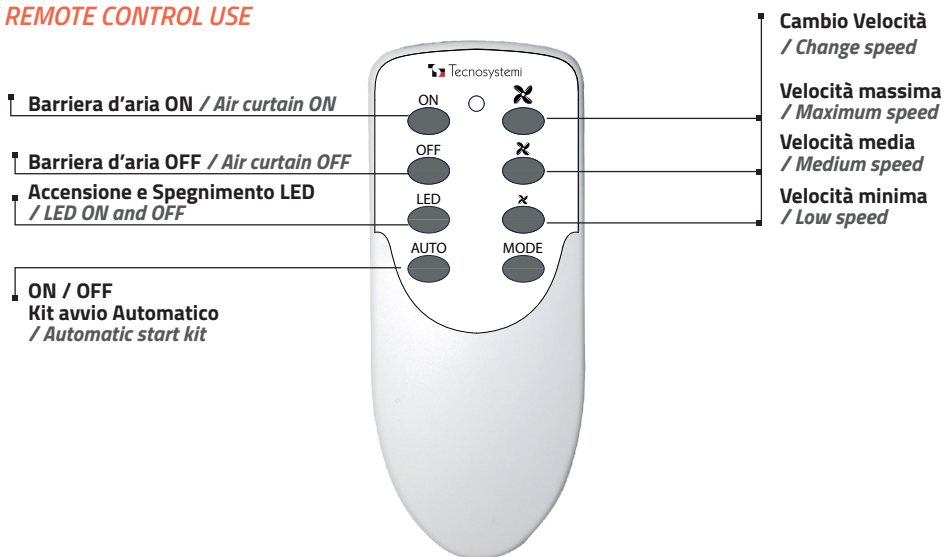

UTILIZZO DELLA APP (OFFLINE)

/ APP USE (OFF-LINE)

LUCE ON / OFF
/ LIGHT ON/OFF

Accensione e spegnimento della barra led presente nella barriera d'aria AirJet
/ Switching on and off of the LED bar on the AirJet air curtain

TASTO ON / OFF
/ ON / OFF KEY

Accensione e spegnimento della barriera d'aria
/ Switching on and off of the air curtain



AVVIO AUTOMATICO
/ AUTOMATIC START

Accensione e spegnimento della funzione "kit avvio automatico". La funzione **permette l'accensione e lo spegnimento automatico delle barriere d'aria** all'apertura e chiusura della porta.
/ Switching on and off of the "automatic start kit" function. The function allows you to automatically switch the air curtain on and off when the door opens and closes.

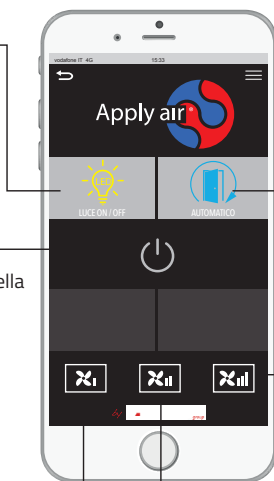

Velocità massima
/ Maximum speed

Velocità minima
/ Minimum speed

Velocità media
/ Average speed

ACCENSIONE BARRA LED / SWITCHING ON THE LED BAR

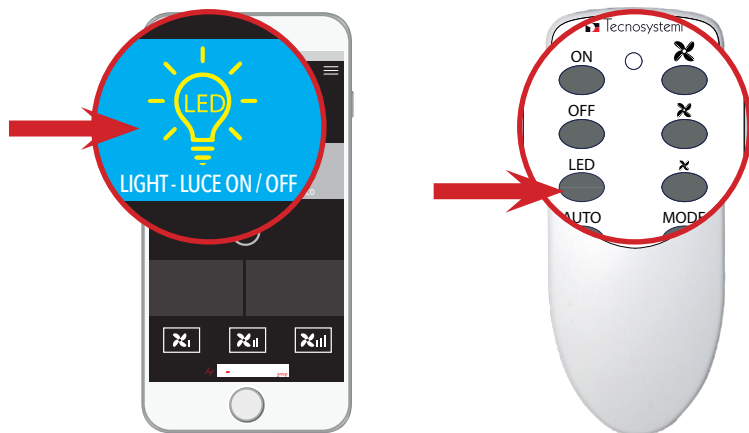

- Premendo i tasti sopra indicati dalla freccia rossa, si accende la barra led ed il display presente sulla parte frontale della barriera si attiva e risulterà di colore bianco. (Fig. 1)

/ When the buttons indicated above by the red arrow are pressed, the LED bar and display on the front of the air curtain are switched on and the latter turns white. (Fig. 1)

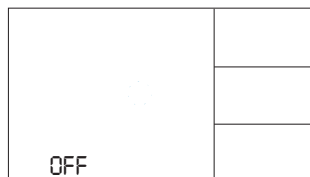

(Fig. 1)

- L' accensione della barra led è indipendente dalle funzioni della barriera.
/ The LED bar is switched on and off separately to the air curtain operation.
- In caso di utilizzo dell'app tramite smartphone, lo sfondo dell'icona led "LUCE ON / OFF" diventa azzurro quando la barra LED è accesa e grigio quando la barra LED è spenta. (Fig. 2 e 3)
/ If you use the smartphone app, the background of the "LIGHT ON/OFF" LED icon turns light blue when the LED is on and grey when the LED bar is off. (Fig. 2 and 3)
- Per spegnere la barra led ed il display, premere nuovamente i tasti sopra indicati dalla freccia rossa.
/ Press the arrows, indicated above by the red arrow, again to turn the LED bar and display off.

BARRA LED ACCESA / LED BAR ON



(Fig. 2)

BARRA LED SPENTA / LED BAR OFF



(Fig. 3)

ACCENSIONE BARRIERA D'ARIA / SWITCHING ON THE AIR CURTAIN



- Premendo i tasti sopra indicati dalla freccia rossa, si accenderà la barriera d'aria.
/ The air curtain switches on when the buttons indicated above by the red arrow are pressed.
- La barriera si accenderà alla velocità precedentemente impostata.
/ The air curtain switches on at the pre-set speed.
- All'accensione della barriera il display diventerà azzurro. L'icona presente sulla sinistra indicherà la velocità impostata (1,2 o 3) e l'icona della ventola si muoverà, tramite un movimento più o meno rapido delle eliche, in relazione alla velocità impostata. (Fig. 4)
/ The display turns light blue when the air curtain is switched on. The icon on the left will show the set speed (1,2 or 3) and the fan icon will move more slowly or quickly based on the set speed. (Fig. 4)

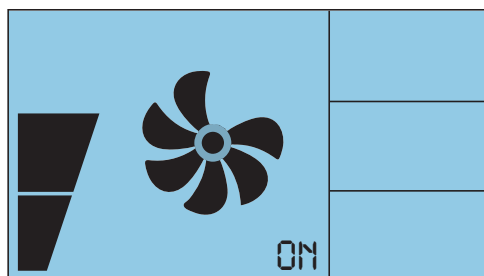

(Fig. 4)

- La barra led è possibile attivarla e disattivarla anche quando la barriera è in funzione
The LED bar can be enabled and disabled even when the air curtain is operating

IMPOSTAZIONE VELOCITÀ / ADJUSTING THE SPEED

PRIMA VELOCITÀ / FIRST SPEED



SECONDA VELOCITÀ / SECOND SPEED



TERZA VELOCITÀ / THIRD SPEED

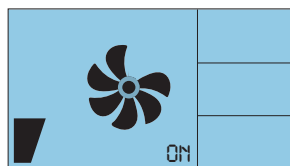
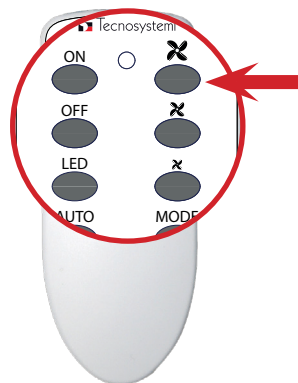
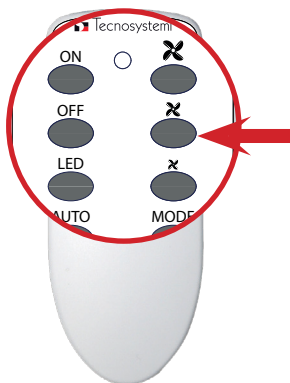
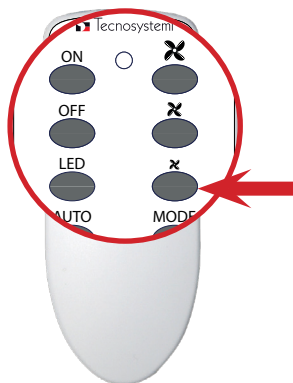

Indicatore Velocità 1
/ Indicator Speed 1

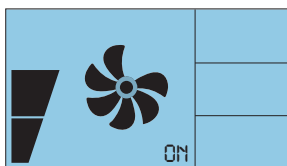

Indicatore Velocità 2
/ Indicator Speed 2

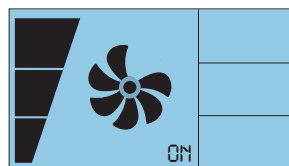

Indicatore Velocità 3
/ Indicator Speed 3

ATTIVAZIONE DEL KIT AVVIO AUTOMATICO* / ACTIVATING THE AUTOMATIC START KIT*

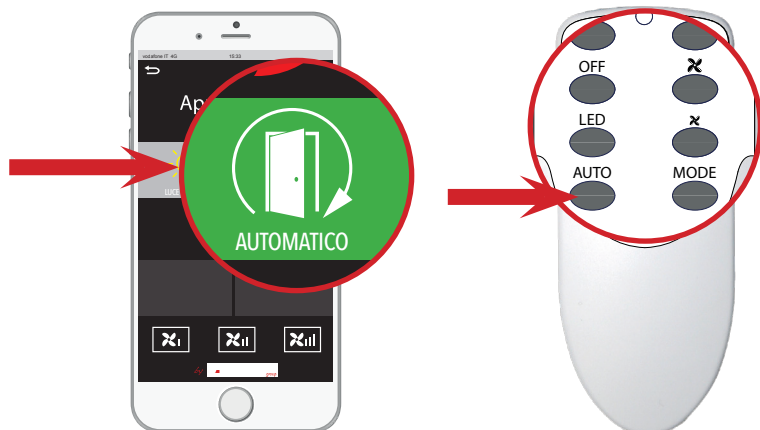

- Premendo i tasti sopra indicati dalla freccia rossa, si attiverà l'opzione "Kit Avvio Automatico" (***Attenzione: il kit è acquistabile separatamente**)
*By pressing the buttons indicated above by the red arrow, the "Automatic Start Kit" option is enabled (***Please note: the kit is available for purchase separately**)*
- Quando si installa il kit avvio automatico il controllo della velocità non può essere regolato dall'utente. A porta chiusa, la barriera non è attiva. Quando la porta si riapre la barriera parte automaticamente alla velocità 3.
When the automatic start kit is installed, the speed control cannot be adjusted by the user. The air curtain does not operate when the door is closed. When the door is opened again, the air curtain automatically restarts at speed 3.
- Nel caso di spenga la barriera, dimenticandosi di spegnere il kit avvio automatico, la funzione si disattiva automaticamente.
If the air curtain is switched off and you forget to switch off the automatic start kit, the latter will be automatically disabled.

INDICAZIONE DISPLAY CON KIT AVVIO AUTOMATICO A PORTA CHIUSA / DISPLAY INDICATION WITH AUTOMATIC START KIT WITH DOOR CLOSED

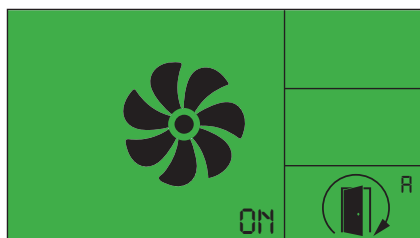

INDICAZIONE DISPLAY CON KIT AVVIO AUTOMATICO A PORTA APERTA / DISPLAY INDICATION WITH AUTOMATIC START KIT WITH DOOR OPEN



OPERAZIONI PER LA CONNESSIONE, TRAMITE WI-FI ALLA BARRIRA D'ARIA AIRJET **/ OPERATIONS FOR WI-FI CONNECTION to the airjet air curtain**

- Accendere alle impostazioni dello smartphone ed attivare la funzione WI-FI.
/ Access the smartphone configuration and enable the WI-FI function.



- Alla fine della ricerca reti wi-fi attive apparirà l'indicazione evidenziata a fianco
/ At the end of the search for active wi-fi networks, the indication, highlighted at the side, will be displayed.



- Attivare la connessione, tramite wi-fi, alla barriera d'aria ed apparirà l'indicazione evidenziata a fianco.
/ Enable the connection via wi-fi to the air curtain and the indication, highlighted at the side, will be displayed.



- Ricercare, con un motore di ricerca (ed es. Chrome), l'indirizzo ip 192.168.1.1
/ Search for the IP address 192.168.1.1 with a search engine (e.g. Chrome)

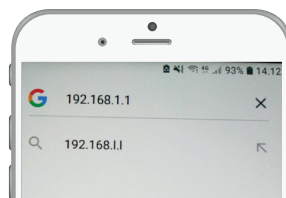

Alla fine della ricerca verrà visualizzata la schermata di controllo principale. Questa schermata potrà essere aggiunta alla "schermata home" del telefono. Verrà visualizzata l'icona qui sotto riportata:

/ At the end of the search, the main control screen will be displayed. This screen can be added to the phone's "home screen". The icon shown below will be displayed:

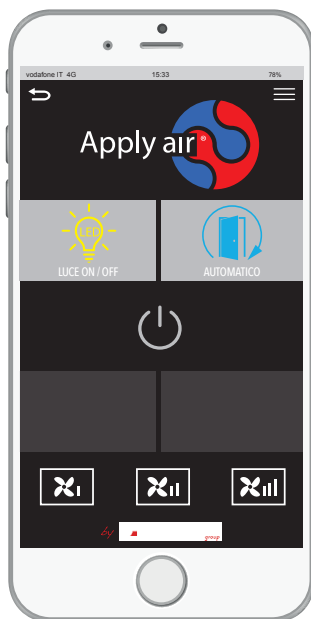

In questo modo non sarà più necessario ricercare nelle successive connessioni l'indirizzo ip in google.
It will, therefore, no longer be necessary to search for the IP address in Google on subsequent connections.



ATTENZIONE!

PRIMA DI ESEGUIRE LE OPERAZIONI DI MANUTENZIONE TOGLIERE L'ALIMENTAZIONE ELETTRICA POSIZIONANDO L'INTERRUTTORE GENERALE DELL'IMPIANTO SU "SPENTO.

ATTENTION!

BEFORE PERFORMING MAINTENANCE OPERATIONS, DISCONNECT THE ELECTRICAL POWER SUPPLY BY TURNING THE MAIN SWITCH "OFF".

INSTALLAZIONE E MESSA IN OPERA / INSTALLATION AND COMMISSIONING



IMPORTANTE!

IMPORTANTE! L'installazione delle barriere deve essere eseguita da personale qualificato e in accordo alla norma CEI 64.8. (Collegamento elettrico), e secondo questo manuale.

Le barriere d'aria Tecnosystemi possono essere installate sopra la porta, ad un'altezza minima di 1.8 metri dal suolo, ed inoltre deve essere posizionata in modo che la bocca della barriera stessa sia centrata con l'apertura dell'ingresso. La barriera non deve mai essere installata all'esterno della porta o in luogo esposto alle intemperie (pioggia, vento,...).

Assicurarsi che in nessun modo possa venire a contatto con pioggia, o aspiri acqua perché questi fattori potrebbero essere causa di corto circuiti. E' obbligatorio il fissaggio della barriera alla muratura tramite i fori realizzati sulla schiena. Rimane responsabilità dell'installatore scegliere il tipo di fissaggio più idoneo per il tipo di muratura sulla quale verrà applicata la barriera.

Bisogna che sia sempre lasciato uno spazio di almeno 15 cm. tra la griglia di protezione superiore e il soffitto del locale, per permettere alla barriera di aspirare aria. Non ostruire con teli o pannelli ad incasso ed inoltre non posizionare la barriera immediatamente al di sotto di una presa di corrente. Ogni macchina viene venduta completa di spina di alimentazione e di telecomando.



IMPORTANT!

The air curtains must be installed by qualified personnel in compliance with standard IEC 64.8. (Electrical connection), and according to this manual.

Tecnosystemi air curtains can be installed above the door, at a minimum height of 1.8 metres from the ground, and must also be positioned so that the air curtain intake is centred with the door opening. The air curtain must never be installed on the outside of the door or in places that are exposed to adverse weather conditions (rain, wind).

Make sure that it cannot come into contact with rain or suck up water because these factors could result in short circuits. The air curtain must be secured to the wall using the holes on the back panel. It is the installer's responsibility to choose the most suitable type of fastening based on the brickwork on which the air barrier is to be installed.

Always leave a gap of at least 15 cm between the overhead protection grille and the ceiling of the premises to allow for air intake. Do not obstruct with covers or recessed panels and do not place the air curtain directly under a power socket. Each machine is sold complete with power plug and remote control.

CONDIZIONI DI UTILIZZO

/ CONDITIONS OF USE

NON INSTALLARE la barriera d'aria nelle seguenti condizioni:

1. Assicurarsi che in nessun modo possa venire a contatto con pioggia, o aspiri acqua perché queste condizioni potrebbero essere causa di corto circuiti.
2. In presenza di vapori infiammabili.
3. Temperatura superiore a +40°C o inferiore a -10°C.; umidità relativa $\geq 90\%$.
4. In presenza di miscele esplosive o in presenza di gas.
5. Umidità relativa superiore al 90%.

DO NOT INSTALL the air curtain in the following conditions:

1. Make sure that it cannot come into contact with rain or suck up water because this could result in short circuits.
2. In the presence of flammable vapours.
3. Temperature above +40°C or below -10°C.; relative humidity $\geq 90\%$.
4. In the presence of explosive mixtures or in the presence of gas.
5. Relative humidity higher than 90%.

ALIMENTAZIONE ELETTRICA - MONOFASE

/ ELECTRICITY SUPPLY - SINGLE-PHASE



IMPORTANTE!

Durante il collegamento elettrico, l'installatore deve rispettare le polarità indicate dalla targhetta posta davanti alla morsettiera di alimentazione:

- L (collegare il conduttore di linea: internamente risultano inserite tutte le protezioni di sicurezza);
- N (collegare il connettore di neutro);
- Terra (collegare il conduttore giallo verde avente una lunghezza superiore di 1 cm rispetto L e N).



IMPORTANT!

While making the electrical connection, the installer must respect the polarities indicated on the rating plate located in front of the power supply terminal board:

- L (connect the line cable: all of the safety protections are inserted in it);
- N (connect the neutral cable);
- Earth (connect the green/yellow cable, which is 1 cm longer than L and N).

SCHEMA ELETTRICO PER L'INSTALLAZIONE - MONOFASE

/ ELECTRICAL WIRING DIAGRAM FOR INSTALLATION - SINGLE-PHASE

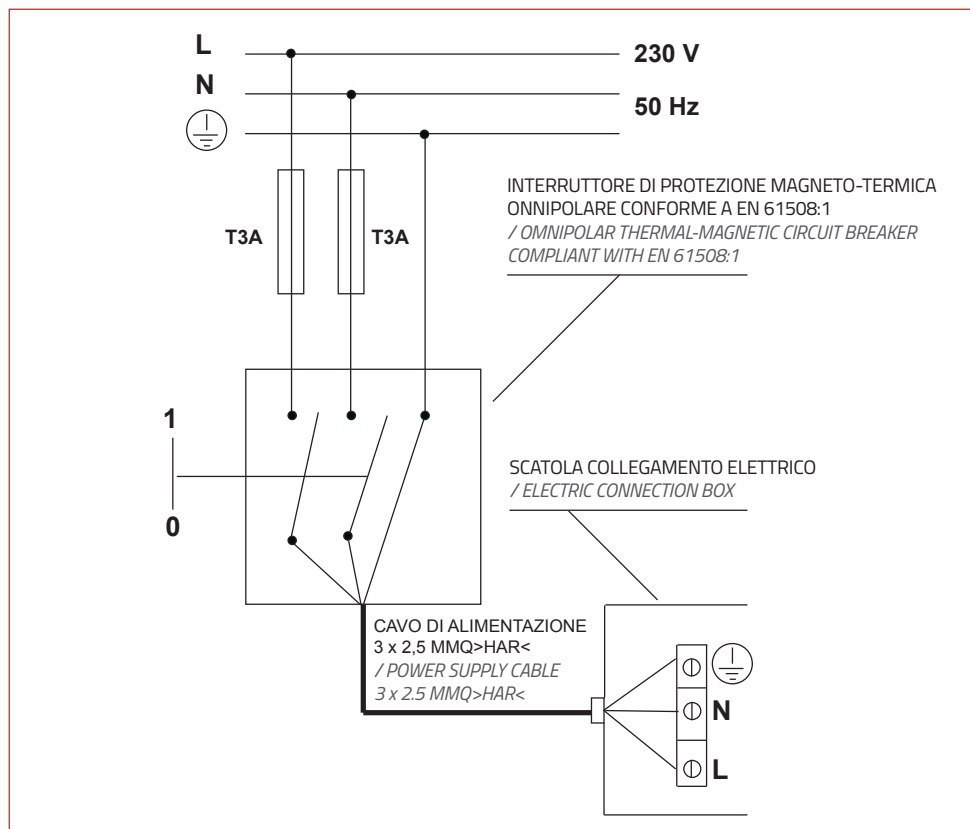

INTERASSI DI FORATURA A MURO

/ SPACES BETWEEN HOLES ON WALL

MODELLO / MODEL: 900

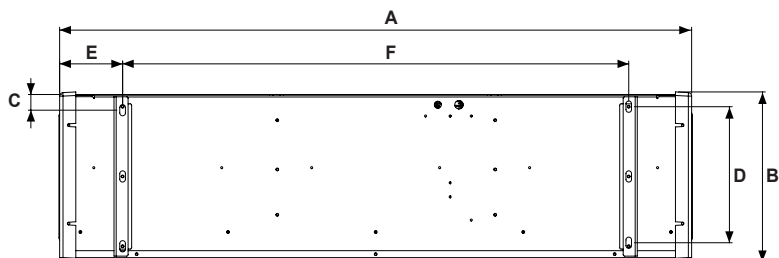

A [mm]	B [mm]	C [mm]	D [mm]	E [mm]	F [mm]
900	240	20	195	90	720

MODELLO / MODEL: 1200

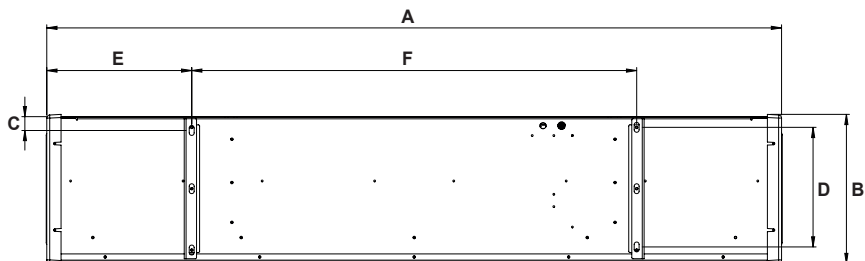

A [mm]	B [mm]	C [mm]	D [mm]	E [mm]	F [mm]
1200	240	20	195	235	720

MODELLO / MODEL: 1500

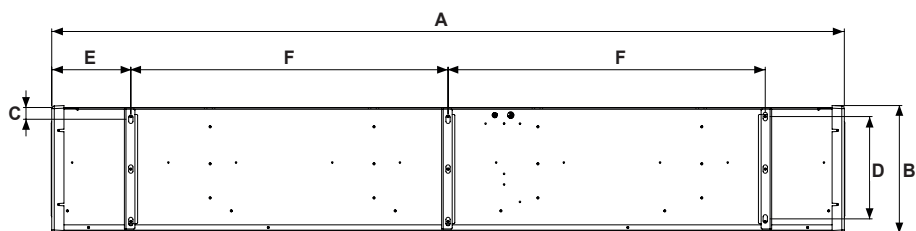

A [mm]	B [mm]	C [mm]	D [mm]	E [mm]	F [mm]
1500	240	20	195	150	600

MODELLO / MODEL: 2000

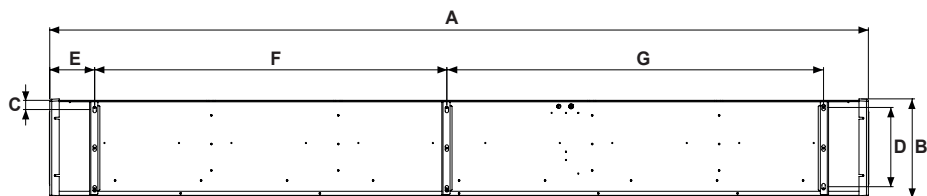

A [mm]	B [mm]	C [mm]	D [mm]	E [mm]	F [mm]	G [mm]
2000	240	99	195	110	860	920

KIT AVVIO AUTOMATICO PER BARRIERA D'ARIA

/ AUTOMATIC START KIT FOR AIR CURTAIN

Questo kit venduto separatamente alla barriera d'aria permette di collegare direttamente l'accensione e lo spegnimento della macchina con l'apertura e la chiusura della porta.

/ This kit, sold separately from the air curtain, allows you to connect switching on and off of the machine directly to the opening and closing of the door.

INSTALLAZIONE E MESSA IN OPERA DEL KIT AVVIO AUTOMATICO

/ INSTALLING AND COMMISSIONING THE AUTOMATIC START KIT

▪ MODALITÀ DI FUNZIONAMENTO DELLA BARRIERA D'ARIA CON "KIT AVVIO AUTOMATICO" (optional)

Collegare il sensore dotato di cavetto alla barriera d'aria mediante jack, fissare il sensore magnetico **A** alla cassa della porta o in un punto solido con il telaio del serramento. Fissare il secondo sensore alla parte mobile dell'infisso lasciando uno spazio massimo tra i due sensori di circa 2 cm.

Con l'installazione del "**kit avvio automatico**" la barriera ha la possibilità di accendersi o spegnersi con l'apertura / chiusura della porta.

▪ AIR CURTAIN OPERATING MODE WITH "AUTOMATIC START KIT" (optional)

Connect the sensor with the wire to the air curtain with a jack and secure the magnetic sensor **A** to the door casing or a solid point on the door frame. Secure the second sensor to the mobile part of the door and leave a gap of no more than 2 cm between the two sensors.

By installing the "**automatic start kit**", the air curtain can be switched on and off when the door is opened/closed.

DATI TECNICI / TECHNICAL DATA

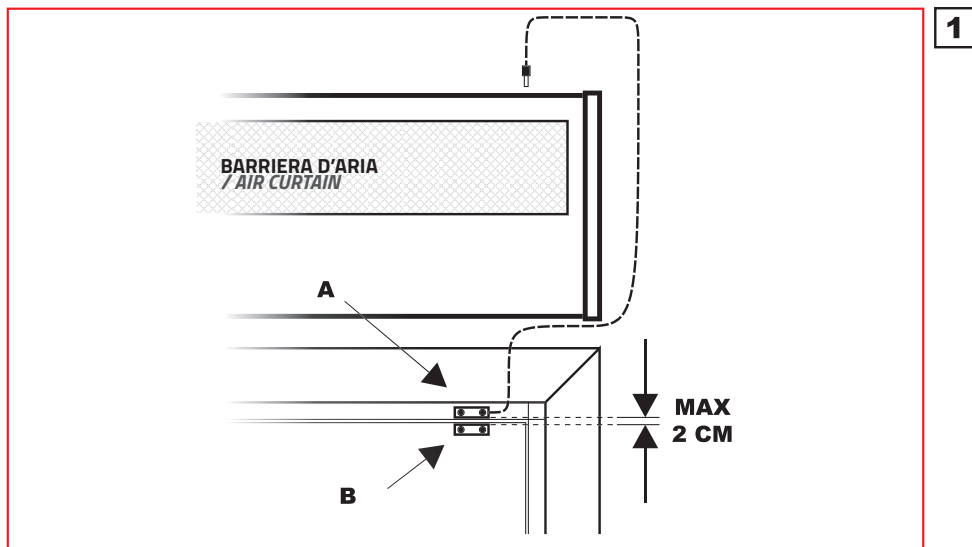

INSTALLAZIONE DEL SENSORE PER IL KIT AVVIO AUTOMATICO DELLA BARRIERA

/ INSTALLATION OF THE SENSOR FOR THE AIR CURTAIN AUTOMATIC START KIT



ATTENZIONE!

Prima di dare tensione assicurarsi che il jack nero sia inserito - Installare il pressacavo nella sede predisposta.



ATTENTION!

Before connecting the power, make sure that the black jack is plugged in - Install the cable gland in the slot provided.

PULIZIA E CONTROLLI E MANUTENZIONE

/ CLEANING, INSPECTIONS AND MAINTENANCE

Le barriere d'aria non necessitano di particolare manutenzione. Per la pulizia esterna utilizzare un detergente neutro con un panno umido per rimuovere la polvere, ed utilizzare un panno asciutto per eliminare i residui. Effettuare una soffiatura con aria compressa dirigendo il getto verso la ventola e il vano motore per rimuovere la polvere depositata. Il numero di interventi va effettuato in funzione dell'utilizzo del prodotto, si consiglia comunque un controllo ogni 2/3 mesi e di effettuare una prova di funzionamento ad ogni inizio di stagione.

Air curtains do not require any special maintenance. For external cleaning, use a neutral detergent with a damp cloth to remove dust and use a dry cloth to eliminate any residual dust. Blow compressed air by aiming the jet at the fan and motor compartment to remove any dust deposits. The number of interventions should be based on the use of the air curtain. It is, however, advisable to carry out a check every 2/3 months and to do a test run at the beginning of each season.

GARANZIA

WARRANTY

La garanzia ha durata di 1 (uno) anno a decorrere dalla data di consegna indicata sul d.d.t (bolla). E' prevista altresì l'estensione d'ufficio, a titolo gratuito, per il secondo anno (due anni complessivi di garanzia) con decorrenza sempre dalla data indicata nel d.d.t di consegna (bolla).

L'azienda fornitrice garantisce la qualità dei materiali impiegati e la corretta realizzazione dei componenti. La garanzia copre difetti di materiale e di fabbricazione e si intende relativa alla fornitura dei pezzi in sostituzione di qualsiasi componente che presenti difetti, senza che possa venir reclamata alcuna indennità, interesse o richiesta di danni.

La garanzia non copre la sostituzione dei componenti che risultano danneggiati per:

- trasporto non idoneo;
- installazione non conforme a quanto specificato in questo manuale di installazione uso e manutenzione;
- la non osservanza delle specifiche tecniche di prodotto;
- quant'altro non riconducibile a vizi originari del materiale o di produzione a condizione che il reclamo del cliente sia coperto dalla garanzia e notificato nei termini e modalità richiesta dal fornitore, lo stesso si impegnerà, a sua discrezione, a sostituire o riparare ciascun prodotto o le parti di questo che presentino vizi o difetti.

The warranty is valid for 2 (two) years from the delivery date indicated on the delivery note / waybill.

The supplier company guarantees the quality of the materials used and the correct construction of the components. The warranty covers defects in materials and manufacturing defects and refers to the supply of spare parts of any components featuring defects, without any compensation, interest or claim for damages.

The warranty does not cover the replacement of components damaged due to:

incorrect transportation;

installation not compliant with that specified in this installation, use and maintenance manual;

non-observance of product technical specifications;

Anything else that is not linked to original faults of the material or production provided that the customer complaint is covered by the guarantee and a claim is made within the time limit and in the way requested by the supplier, the same supplier will commit, at their own discretion, to replace or repair any product or part of product showing signs of faults or defects.

SMALTIMENTO

DISPOSAL

Alla fine della sua vita utile il prodotto non deve essere smaltito insieme ai rifiuti urbani. Può essere consegnato presso gli appositi centri di raccolta differenziata predisposti dalle amministrazioni comunali, oppure presso i rivenditori che forniscono questo servizio. Per rimarcare l'obbligo di smaltire separatamente gli elettrodomestici, sul prodotto è riportato il marchio del contenitore di spazzatura mobile barrato.



At the end of its useful life, the product must not be disposed of with household waste. It can be deposited at a dedicated recycling centre run by local councils, or at retailers who provide such a service. To highlight the requirement to dispose of household electrical items separately, there is a crossed-out waste paper basket symbol on the product.

NOTE

NOTES

A series of horizontal dotted lines for writing notes.



Tecnosystemi group

Tecnosystemi S.p.A. Società Benefit

www.tecnosystemi.com

via dell'Industria, 2/4 - Z.I. San Giacomo di Veglia

31029 Vittorio Veneto (Treviso) - Italia

Tel +39 0438.500044 - Fax +39 0438.501516

email: info@tecnosystemi.com



C.F. - P. IVA - R.I.TV IT02535780247

Cap. Soc. € 5.000.000,00 i.v.



WATCH OUR
INSTITUTIONAL VIDEO

